



www.fleet.vdo.com

Digitalni tahograf – DTCO[®] 3.0 – 3.0a

Upute za uporabu, poduzeće i vozač 

VDO

Poštovani korisniče,

Digitalni Tahograf, **DTCO 1381**, sa svojim sistemskim komponentama je kontrolni uređaj Europske zajednice i odgovara tehničkim specifikacijama sukladno Odredbi o prometu (Europske gospodarske zajednice) 3821/85 pravitak I B, u aktualnoj važećoj verziji.

Pripremljeni podatci podupiru ...

- vozača prilikom pridržavanja socijalnih propisa u cestovnom prometu
- i poduzeću daju (uz pomoć specijalnog softvera) korisne podatke o vozaču i korištenju vozila.



Ove upute za uporabu namijenjene su **poduzeću i vozačima** i opisuju stručno i odredbom propisano rukovanje uređajem DTCO 1381 Verzija 3.0 – 3.0a. Pažljivo pročitajte upute i upoznajte se s uređajem DTCO 1381.

Daljnje informacije o uređaju DTCO 1381 kao i adrese za kontakt možete pronaći na internetskoj stranici: **www.fleet.vdo.com**

Želimo Vam uvijek dobru vožnju.

Vaš Continental Automotive GmbH

© 12.19 by Continental Automotive GmbH

Odgovoran za sadržaj:

Continental Automotive GmbH
P.O. Box 1640
78006 Villingen-Schwenningen
GERMANY

Pridržava se pravo promjene tehničkih detalja nasuprot opisima, podacima i ilustracijama u ovim uputama za uporabu. Pretisak, prevođenje i umnožavanje nije dopušteno bez pismenog odobrenja.

Pregled ispisa.....	6
----------------------------	----------

Opće upute **1**

Sredstva prikazivanja	8
------------------------------------	----------

Rukovanje uređajem DTCO 1381	9
---	----------

Zakonske odredbe	10
-------------------------------	-----------

Obveze vozača	10
---------------------	----

Obveze poduzetnika	11
--------------------------	----

Obrada ispisa	11
---------------------	----

Obrada tahografskih kartica	12
--	-----------

Čišćenje tahografskih kartica	12
-------------------------------------	----

Uvod **2**

Dijelovi brojila i dijelovi za	
---------------------------------------	--

rukovanje	14
------------------------	-----------

Kratak opis.....	15
------------------	----

Prvi koraci uporabe	17
----------------------------------	-----------

Za poduzetnika	17
----------------------	----

Za vozača	17
-----------------	----

Varijanta brojila	18
--------------------------------	-----------

Mod čekanja	18
-------------------	----

VDO GeoLoc *	18
--------------------	----

Napomene nakon paljenja	
-------------------------	--

uključeno/isključeno	18
----------------------------	----

Standardni zaslon(i).....	19
---------------------------	----

Prikazivanje podataka kod vozila	
----------------------------------	--

koje stoji	20
------------------	----

Prikaz obavijesti	20
-------------------------	----

Tvorničko stanje	20
------------------------	----

Izvan doseg	20
-------------------	----

Trajekt ili vožnja vlakom	21
---------------------------------	----

Ponašanje prilikom podnapona /	
--------------------------------	--

prenapona	21
-----------------	----

Prekid napona	21
---------------------	----

Pogreška u komunikaciji	22
-------------------------------	----

Prednje sučelje	23
------------------------------	-----------

Postavke na tahografu	23
-----------------------------	----

Daljinsko upravljanje digitalnim	
----------------------------------	--

tahografom DTCO 1381.....	23
---------------------------	----

Unos registracijskog broja vozila.....	23
--	----

Vrsta pogona "prijevoznik" 3

Funkcije kartice prijevoznika	26
--	-----------

Funkcije menija u vrsti pogona	
--------------------------------	--

"prijevoznik".....	26
--------------------	----

Stavite karticu prijevoznika	27
---	-----------

Unijeti registarsku oznaku	28
----------------------------------	----

Pripremite prijenos podataka	29
---	-----------

Izvadite karticu prijevoznika	30
--	-----------

Vrsta pogona "rad" 4

Stavite karticu(e) vozača	32
--	-----------

Ručni unosi	32
-------------------	----

Mogućnosti ispravke	34
---------------------------	----

Unos države za vrijeme ručnog	
-------------------------------	--

unosa	35
-------------	----

Prekid postupka unosa	35
-----------------------------	----

Aktivnost "Vrijeme odmora"	
----------------------------	--

nadodati	36
----------------	----

Nastavite s poslovnim stajalištem	37
--	----

Smjenu nastaviti i aktivnosti staviti	
---------------------------------------	--

na početak jedne smjene.....	38
------------------------------	----

Namjestite aktivnosti	39
------------------------------------	-----------

Ručno podešavanje	39
-------------------------	----

Automatsko podešavanje	39
------------------------------	----

Automatsko podešavanje nakon	
------------------------------	--

paljenja uključeno/isključeno *	39
---------------------------------------	----

Ručno unošenje aktivnosti	40
---------------------------------	----

Prenijeti podatke kartice vozača.....	41
--	-----------

Izvadite karticu(e) vozača	42
---	-----------

Izvadite upravljač menija nakon	
---------------------------------	--

kartice vozača.....	43
---------------------	----

Zamjena vozila / vozača prilikom	
---	--

rada	44
-------------------	-----------

Dokumenti koje morate donijeti sa	
-----------------------------------	--

sobom	45
-------------	----

Rukovanje pisačem	5	Napustite funkcije menija	61	Uključivanje/isključivanje praćenja vozila	69
Umetanje rola papira	48	Glavni meni, ispis, vozač-1 / vozač-2	62	Aktiviranje dodatnih funkcija	69
Ispis podataka	49	Ispiši dnevnu vrijednost	62	Glavni meni, prijava, vozač-1 / vozač-2	70
Pokrenite ispis	49	Ispiši događaje	62	Glavni meni, prijava, vozilo	71
Prekinite ispis	49	Ispiši aktivnosti	62	Obavijesti	7
Osobitosti pri ispisivanju	50	Glavni meni, ispis, vozilo	63	Pojavila se obavijest	74
Uklonite zastoj papira	50	Ispiši dnevnu vrijednost masovne memorije	63	Obilježja obavijesti	74
Funkcije menija	6	Ispiši događaje masovne memorije ..	63	Potvrđivanje obavijesti	75
Pozovite funkcije menija	52	Ispiši prekoračenje brzine	63	Pregled događaja	76
Kada vozilo miruje	52	Ispiši tehničke podatke	63	Pregled smetnji	78
Zaslon kod početka vožnje	53	Ispiši v-dijagram	64	Upozorenja vremena vožnje	80
Pokažite vremena kartice vozača ...	53	Ispiši status D1/D2 *	64	Pregled uputa za rukovanje	81
Podesite jezik	53	Ispišite profile brzine *	64	Opis proizvoda	8
VDO Counter *	54	Ispiši profile broja okretaja *	64	Vrste rada uređaja DTCO 1381	88
Struktura VDO Counter-zaslon	54	Glavni meni, unos, vozač-1 / vozač-2	65	Tahografske kartice	89
Zaslone tijekom vožnje	55	Unesite početak, državu	65	Kartica vozača	89
Zaslone kod aktivnosti "Stanka"	56	Unesite završetak, državu	65	Kartica prijevoznika	89
Zaslone kod aktivnosti "Radno vrijeme"	56	Aktiviranje daljinskog upravljanja ..	66	Kontrolna kartica	89
Prikazati dnevne vrijednosti	57	Glavni meni, unos, vozilo	67	Kartica radionice	89
Prikazi tjednih vrijednosti	57	Unesite Out početak / kraj	67	Kartica radionice	89
Prikaz statusa	57	Unesite početak, trajekt / vlak	67	Tahografsku karticu zaključati	89
Pregled strukture menija	59	Podesite mjesno vrijeme	67		
Upravljanje funkcijama menija	60	Namještanje lokalnog vremena	68		
Onemogućen pristup meniju!	61	poduzeća	68		
		Napravite ispravku UTC vremena ..	68		

Prava pristupa tahografskim karticama	90	Dnevni ispis vozila	103	DLD® Short Range II i	
Pohranjeni podaci	91	Događaji / smetnje vozila	104	DLD® Wide Range II	123
Kartica vozača	91	Prekoračenje brzine	105	Kartice za čišćenje i maramice za čišćenje	124
Kartica poduzeća	91	Tehnički podatci	105	Bilješke	125
Masovna pohrana	91	Aktivnosti vozača	106	EC Declaration of Conformity	127
VDO GeoLoc *	91	v-dijagram	106		
Organizacija vremena	92	Status D1/D2 dijagram *	106		
Preračun na UTC vrijeme	92	Profili brzine *	107		
Održavanje i čuvanje	93	Profili broja okretaja *	107		
Čistite DTCO 1381	93	Ispis u mjesnom vremenu	107		
Obvezno ispitivanje tahografa	93	Objašnjenja ispisanih primjera	108		
Ponašanje prilikom popravka / zamjene uređaja DTCO 1381	93	Legenda blokova podataka	108		
Uklanjanje dijelova	93	Svrha bloka podataka kod događaja ili smetnji	115		
Tehnički podatci	94	Kodiranje svrhe bloka podataka	115		
Čistite DTCO 1381	94	Kodiranje u svrhu bližeg opisa ..	117		
Rola papira	94	Privitak	A		
Piktogrami i primjeri ispisa	9	Popis natuknica	119		
Pregled piktograma	96	Automatsko podešavanje aktivnosti nakon paljenja uključeno/isključeno	122		
Kombinacije piktograma	97	Pribor	123		
Obilježja zemalja	99	DLKPro Download Key	123		
Obilježja regija	100	DLKPro TIS-Compact	123		
Primjeri ispisa	101	DTCO® SmartLink	123		
Dnevni ispis kartice vozača	101	DTCO® GeoLoc	123		
Događaji / smetnje kartice vozača ..	102				

■ Pregled ispisa

Ove priložene upute za uporabu vrijede za slijedeće verzije uređaja DTCO 1381:

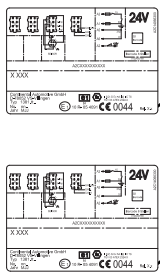
Stanje ispisa (vidljivo na pločici s oznakom vrste uređaja)	Ovjerene upute za uporabu	Važne značajke pri korištenju
 <p>Rel. 3.0</p> <p>Rel. 3.0a</p>	BA00.1381.30 100 121	<p>Aktualne upute za uporabu</p> <ul style="list-style-type: none">• Novi postupak kod umetanja kartice poduzeća; ➔ <i>vidi stranici 27.</i>• Unos registracijskog broja vozila i oznake države članice u kojoj je vozilo registrirano preko dijagnostičkog sučelja koristeći karticu poduzeća; ➔ <i>vidi stranici 28.</i>• Novi postupak kod umetanja kartice vozača; ➔ <i>vidi stranici 32.</i>• Novo rukovanje pisačem; ➔ <i>vidi stranici 47.</i>• Aktiviranje daljinskog upravljanja; ➔ <i>vidi stranici 66.</i>• Aktiviranje dodatnih funkcija pomoću licencnog koda; ➔ <i>vidi stranici 69.</i>

☞ Za prethodne verzije uređaja ove upute za uporabu nisu prikladne!

Opće upute

Sredstva prikazivanja

Rukovanje uređajem DTCO 1381

Zakonske odredbe

Obrada tahografskih kartica

Service Only!

- 1** U ovim uputama za uporabu istaknuto je sljedeće:



Upozorenje

Upozorenje Vam obraća pozornost na moguće opasnosti od ozljeda ili nezgoda.



Pozor!

Tekst pored ili ispod tog znaka sadrži važne informacije kako biste izbjegli gubitak podataka, spriječili oštećenja na uređaju i pridržavali se zakonskih propisa.



Savjet

Ovaj znak će Vam dati savjete ili informacije. Ako ih se ne budete pridržavali, može doći do smetnji.



Knjiga upućuje na drugu dokumentaciju.

Način postupanja

1. Ovaj znak označava radnju – morate nešto učiniti. Ili će Vas voditi korak po korak kroz meni i zahtijevati od Vas da nešto unesete.
2. Druge radnje su serijski numerirane.

Znakovi

- * Zvijezdica označava posebnu opremu.

Opaska: Pridržavajte se upozorenja **ADR-varijante** "☺" i mogućnosti **"Automatskog podešavanja aktivnosti nakon kontakta, uključeno/isključeno"**, jer su pojedine funkcije ovisne o kontaktu. **VDO Counter** podržava vaša dnevni, tjedni raspored, ako ste "na vožnji".

- ➔ Ovaj znak pokazuje na kojoj stranici možete pronaći daljnje informacije na ovu temu.
- ↔ Ovaj znak označava nastavak na idućoj stranici.

Prikaz menija

1 — * počet. država

Treptajući redovi ili znakovi na zaslonu menija prikazani su u uputama za uporabu u *kurzivu* (1).

Definicije

- Vozač-1** = Osoba koja trenutno upravlja vozilom ili će njime upravljati.
- Vozač-2** = Osoba koja ne upravlja vozilom.

■ Rukovanje uređajem DTCO 1381



Opasnost od nezgoda

Tijekom vožnje mogu se pojaviti obavijesti na zaslonu. Isto tako postoji mogućnost, da kartica vozača bude automatski izbačena.

Nemojte da Vam to odvрати pažnju, nego svoju punu pažnju usmjerite na cestovni promet.



Opasnost od ozljeda

Postoji mogućnost od zadobivanja ozljeda na otvorenom utoru za karticu.

Utor za karticu otvarajte samo radi umetanja tahografske kartice.



Opasnost od ozljeda

Već prema količini ispisa, termička glava pisača može biti vrlo vruća! Pričekajte dok se glava pisača ne ohladi, prije nego što ćete staviti novu rolu papira.



Opasnost od eksplozije

DTCO 1381 ADR-varijanta * koncipirana je za rad u prostorima ugroženima eksplozivnom atmosferom.

Molimo pridržavajte se uputa za transport i rukovanje opasnim teretom u prostorima ugroženima eksplozivnom atmosferom.



Kako biste izbjegli oštećenje uređaja DTCO 1381 pridržavajte se sljedećih uputa!

- DTCO 1381 mora instalirati i plombirati autorizirano osoblje. **Molimo nemojte izvršavati nikakve promjene na uređaju i dovodima.**
- Nemojte umetati nikakve druge kartice, primjerice kreditne kartice, kartice s otisnutim natpisima ili metalne kartice itd. u pretinac za kartice. Oštetit ćete pretinac za kartice

uređaja DTCO 1381!

- Upotrebljavajte samo one role papira koje je odobrio proizvođač i koji su prilagođeni izvedbi uređaja (originalan VDO papir za pisače). Pritom pazite na znak za odobravanje.
 - ➔ *Detalje vidi "Rola papira" na stranici 94.*
- Dijelove tipkovnice nemojte pritiskati predmetima koji imaju oštre bridove, ili koji su šiljati, primjerice kemijskom olovkom itd.
- Uređaj čistite lagano vlažnom krpom ili krpom za čišćenje s mikro vlaknima. (Dostupno u ovlaštenoj trgovini i servisnom centru).
 - ➔ *Vidi "Održavanje i čuvanje" na stranici 93.*



Kablovi i plomba na kućištu na DTCO 1381 ne smiju biti oštećeni ili uklonjeni. U suprotnom DTCO 1381 nije sukladan zakonu i podaci nisu pouzdani.

■ Zakonske odredbe



Osoba koja izvršava promjene na tahografu ili na dovodu signala, koji utječu na registraciju i pohranu tahografa, u svrhu varanja, može podlijeći zakonskoj kazni, odno sno prekršiti odredbe propisa.

Falsificiranja, zataškavanje ili uništavanje zapisa tahografa i tahografskih kartica te ispisanih dokumenata je zabranjeno.

Zakonski temelj

Uporaba tahografa trenutno je uređena odredbom Europske zajednice 3821/85 u trenutno važećem obliku, u svezi s odredbom Europske zajednice br. 561/2006 i odgovarajućim nacionalnim zakonima. Ona prenosi vozaču i vlasniku vozila (poduzeću) niz obveza i odgovornosti. Sljedeći navodi ne podnose zahtjeve za potpunost ili pravnom valjanošću!

► Obveze vozača

- Vozač mora brinuti za propisno korištenje kartice vozača i tahografa.
- Postupanje prilikom pogrešnog funkcioniranja tahografa:
 - Vozač mora na odvojenom listu papira ili na poleđini role papira zabilježiti podatke tahografa o aktivnostima koje više nisu besprijekorno zabilježene ili ispisane.
 - ➔ Vidi "Ručno unošenje aktivnosti" na stranici 40.
 - Ako nije moguć povratak u sjedište poduzeća unutar jednog tjedna, tada je potrebno da se tahograf popravi tijekom putovanja u aut oriziranoj stručnoj radionici.
- Prilikom asinkronog načina rada (uporaba vozila s kontrolnim listićem i digitalnim tahografom morate sa sobom imati potrebne dokumente.
 - ➔ Vidi "Zamjena vozila / vozača prilikom rada" na stranici 44.
- U slučaju gubljenja, krađe, oštećenja ili pogrešnog funkcioniranja kartice vozača, vozač mora na početku i kraju vožnje sastaviti dnevni ispis uređaja DTCO 1381 i ispuniti ga osobnim podatcima. U slučaju potrebe ručno nadopunite vrijeme u pripremi i ostalo radno vrijeme.
 - ➔ Vidi "Ručno unošenje aktivnosti" na stranici 40.
- Karticu vozača morate predati odgovornim vlastima u slučaju oštećenja ili nepravilnog funkcioniranja, odnosno ako ste ju izgubili, gubitak morate prijaviti u skladu s propisima. Zamjensku karticu morate zatražiti unutar sedam kalendarskih dana.
- Vožnja bez kartice vozača može se nastaviti u trajanju od 15 kalendarskih dana samo ako je potrebno da se vozilo vrati u sjedište poduzeća.



- Točni razlozi obnove, promjene ili zamjene kartice vozača od strane drugih ustanova Zemalja članica, moraju se odmah prijaviti ovlaštenoj ustanovi.
 - Vozač mora karticu vozača sa sobom nositi još najmanje 28 kalendarskih dana nakon isteka njezine valjanosti. (Propis o vozačkom osoblju u Njemačkoj.)
- **Obveze poduzetnika**
- Pobrinite se za to da nakon prijevoza vozila od strane ovlaštene radionice odmah budu nadopunjeni podatci o kalibraciji, kao ovlaštene Zemlje članice te službeni znak.
 - Kod umetanja kartice prijevoznika u datom slučaju će se od Vas zahtijevati da unesete zemlju članicu i registarsku oznaku vozila u DTCCO 1381.
 - ➔ Vidi "Unijeti registarsku oznaku" na stranici 28.
 - Prilikom početka korištenja vozila poduzeće prijavite na uređaj DTCCO 1381 odnosno, na kraju ga odjavite.
 - ➔ *Detalje vidi "Stavite karticu prijevoznika" na stranici 27.*
 - Uvjerite se da u vozilu ima dovoljno dopuštenih rola papira.
 - Provjerite besprijekorno funkcioniranje tahografa. Držite se intervala potrebnih za kontroliranje tahografa u skladu s propisanim zakonskim odredbama. (Periodična provjera najmanje svake dvije godine.)
 - Redovito učitavajte podatke s masovne memorije uređaja DTCCO 1381, kao i s kartice vozača te ih pohranite u skladu sa zakonskim odredbama.
 - Popravke i kalibracije smiju izvršiti samo ovlašteni servisi.
 - ➔ *Detalje vidi "Obvezno ispitivanje tahografa" na stranici 93.*
 - Nadzirite propisno korištenje tahografa od strane vozača. U pravilnim razmacima ispitajte vremena vožnje i vremena odmora i ukažite na eventualna odstupanja.
- **Obrada ispisa**
- Pobrinite se za to da ispisi ne budu oštećeni (nečitki) zbog izloženosti svjetlosti ili suncu, vlazi i toplini.
 - Vlasnik vozila/poduzetnik mora čuvati ispise najmanje jednu godinu.

1 ■ Obrada tahografskih kartica

Posjed tahografske kartice daje pravo korištenja uređaja DTCO 1381. Područja djelatnosti i prava pristupa propisana su od strane zakonodavca.

➔ Vidi "Tahografske kartice" na stranici 89.



Kartica vozača je osobna. Uz pomoć nje vozač se identificira prema uređaju DTCO 1381.

Kartica vozača nije prenosiva!



Kartica prijevoznika određena je za vlasnika i vlasnika vozila ugrađenim digitalnim tahografom i ne smije se prenositi na "druge".

Kartica prijevoznika ne služi za vožnju!



Kako bi se izbjegao gubitak podataka, rukujte pažljivo svojom tahografskom karticom te se pridržavajte uputa šaltera za izdavanje tahografskih kartica.

- Tahografske kartice ne smijete savijati ili gužvati te upotrebljavati u druge svrhe.
- Nemojte upotrebljavati oštećene tahografske kartice.
- Očistite i posušite kontaktne površine te ih nemojte zamastiti mašću ili uljem (uvijek čuvajte u zaštitnom omotu).
- Držati izvan dosega izravnog sunčevog zračenja (ne ostavljati na ploči s instrumentima).
- Nemojte ju držati u neposrednoj blizini jakih elektromagnetskih polja.
- Nemojte ju upotrebljavati kada je nevažeća, odnosno pravovremeno predajte zahtjev za novom tahografskom karticom kada Vam postojeća istekne.

► Čišćenje tahografskih kartica

Zaprljane kontakte tahografske kartice čistite lagano vlažnom krpom ili krpom za čišćenje od mikro vlakana. (Dostupno u ovlaštenoj trgovini i servisnom centru.)



Za čišćenje kontakata tahografske kartice nemojte upotrebljavati otapala kao što su razrjeđivači ili benzin.

Uvod

Dijelovi brojila i dijelovi za rukovanje

Prvi koraci uporabe

Varijanta brojila

Prednje sučelje

■ Dijelovi brojila i dijelovi za rukovanje

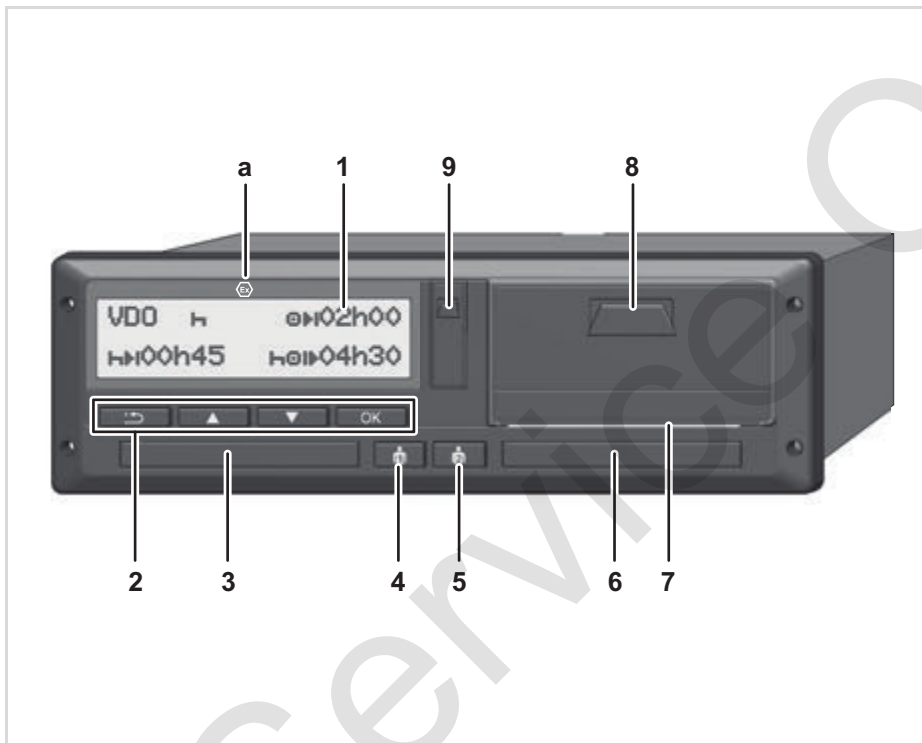

- (1) Zaslون
- (2) Tipke za meni
- (3) Prostor za kartice-1
- (4) Kombinirana tipka kod vozača-1
- (5) Kombinirana tipka kod vozača-2
- (6) Prostor za kartice-2
- (7) Rub za otkidanje
- (8) Ladica pisača
- (9) Međusklop za prijenos

(a) Oznaka "EX" za ADR-varijantu *
(Europski sporazum o međunarodnom prijevozu opasne robe u cestovnom prometu)

DTCO 1381 se može daljinski upravljati s prikladnim priborom.

Pozor!

Pokrovi utora za karticu ne smiju se uklanjati kako bi se spriječilo prodiranje prašine i prljavštine ili prskanje vodom.

Utore za karticu uvijek držite zatvorenima.

► Kratak opis

Zaslon (1)

Svi digitalni tahografi DTCO 3.0 opremljeni su negativnim zaslonom.

 Radi bolje čitljivosti zasloni se u ovim Uputama prikazuju invertirano.

 Nije moguće kompletno isključivanje zaslona čak ni u modusu pripravnosti. On se samo prigušuje na minimalnu vrijednost.

Ovisno o stanju rada vozila, pojavit će se različiti prikazi ili podatci.

➔ *Vidi "Varijanta brojila" na stranici 18.*

Tipke za meni (2)

Kako biste unijeli, prikazali ili ispisali podatke, koristite sljedeće tipke:

 Pomoću listanja odaberite željenu funkciju ili izbor (moguće pomoću pritiskanja i držanja tipke s funkcijom automatskog ponavljanja).

 Odabrana funkcija / potvrdite izbor ili odustanite.

 Nazad na zadnje polje za unos, prekinite s unosom zemlje ili napustite korak po korak izbornik funkcije.

Otvor za kartice-1 (3)

Vozač-1, koji će trenutno voziti vozilo, stavlja svoju karticu vozača u otvor za kartice-1.

➔ *Detalje vidi sjâ "Stavite karticu(e) vozača" od stranici 32.*

 Pokrove utora za karticu moguće je zamijeniti u slučaju neispravnosti. U tu se svrhu obratite svojem servisnom partneru.

Kombinacijska tipka-1 (4)

 Tipka za aktivnosti i izbacivanje kartice za vozača-1

Kratko pritisnite tipku: Aktivnost se izmjenjuje

➔ *Detalje vidi "Namjestite aktivnosti" na stranici 39.*

Tipku držite pritisnutom (min. 2 s): Utor za karticu otvara se radi umetanja ili vađenja tahografske kartice.

Kombinacijska tipka-2 (5)

 Tipka za aktivnosti i izbacivanje kartice vozača-2:

Kratko pritisnite tipku: Aktivnost se izmjenjuje

➔ *Detalje vidi "Namjestite aktivnosti" na stranici 39.*

Tipku držite pritisnutom (min. 2 s): Utor za karticu otvara se radi umetanja ili vađenja tahografske kartice.

Otvor za kartice-2 (6)

Vozač-2, koji trenutno neće voziti vozilo, stavlja svoju karticu vozača u otvor za kartice-2 (timski rad).

Rub za otkidanje (7)

Pomoću ruba za otkidanje možete odvojiti ispis, kojeg je ispisao integrirani pisač, od role papira

Ladica štampača (8)

Ladica pisača za umetanje rollice papira.

 Ladicu pisača moguće je zamijeniti u slučaju neispravnosti. U tu se svrhu obratite svom servisnom partneru.

Međusklop za prijenos (4)

Ispod poklopca se nalazi međusklop za prijenos. Ovisno od umetnute tahografske kartice regulirana su prava pristupa sučelju.

➔ *Detalje vidi "Prava pristupa tahografskim karticama" na stranici 90.*

Varijanta ADR * (a)

Prilikom utovara i istovara opasnog tereta

- poklopac sučelja za preuzimanje na uređaju DTCO 1381 mora biti zatvoren
- ne smiju se pritiskati tipke na tahografu
- ne smiju se umetati kartice radionice, kontrolne kartice ni kartice poduzeća.



Kod ADR varijanti po potrebi uključite paljenje kako biste mogli neograničeno koristiti upravljačke module pisača, utore za karticu i zaslon.

■ Prvi koraci uporabe

► Za poduzetnika

1. Poduzeće prijavite na uređaj DTCO 1381. Karticu prijevoznika umetnite u bilo koji otvor za kartice.
 - ➔ *Detalje vidite "Stavite karticu prijevoznika" na stranici 27.*
- 👉 Kartica poduzeća ne služi za vožnju!
2. Nakon prijave ili učitavanja podataka, izvadite karticu prijevoznika iz pretinca za kartice.
 - ➔ *Detalje vidite "Izvadite karticu prijevoznika" na stranici 30.*

► Za vozača

1. Na početku smjene (početku radnog dana) umetnite svoju karticu vozača u pretinac za kartice.
 - ➔ *Detalje vidite sjá "Stavite karticu(e) vozača" od stranici 32.*
2. Aktivnosti možete nadodati uz pomoć "ručnog unosa" na Vašoj kartici vozača.
 - ➔ *Detalje vidite sjá "Ručni unosi" od stranici 32.*
3. Uz pomoć tipke za aktivnosti unesite aktivnosti koje trenutno želite izvršiti.
 - ➔ *Detalje vidite "Namjestite aktivnosti" na stranici 39.*
4. Podesite vrijeme na aktualno mjesno vrijeme.
 - ➔ *Detalje vidite "Podesite mjesno vrijeme" na stranici 67.*

Uređaj DTCO 1381 je spreman!

5. **Važno!** Prilikom stanke ili odmora, obavezno podesite aktivnost na "H".
6. Na zaslonu će se pojaviti eventualne smetnje na uređaju ili sistemskim komponentama. Potvrdite obavijest.
 - ➔ *Detalje vidite sjá "Pojavila se obavijest" od stranici 74.*

7. Na kraju smjene (na kraju radnog dana) ili u slučaju promjene vozila, izvadite svoju karticu vozača iz pretinca za kartice.
 - ➔ *Detalje vidite sjá "Izvadite karticu(e) vozača" od stranici 42.*
8. Aktivnosti od prethodnih dana, kao i pohranjene događaje itd. možete ispisati ili prijaviti putem funkcija menija.
 - ➔ *Detalje vidite sjá "Pozovite funkcije menija" od stranici 52.*



Važeće zakonske norme koje su specifične za određenu zemlju nisu navedene u ovim uputama za uporabu te ih se u danom slučaju morate dodatno pridržavati!

■ Varijanta brojila

Općenito

Prikaz se sastoji od piktograma i teksta, pri čemu se jezik može podesiti automatski kako slijedi:

- Prikazani jezik određuje kartica vozača koja je umetnuta u otvor za karticu-1, odnosno ona koja je bila zadnja umetnuta u uređaj DTCO 1381.
- Ili tahografske kartice s većom vrijednošću, primjerice kartica prijevoznika, kontrolna kartica.

Odaberite jezik

Alternativno, uz automatsko podešavanje jezika uz pomoć tahografske kartice, možete individualno podesiti željeni jezik.

➔ *Detalje vidi "Podesite jezik" na stranici 53.*

► Mod čekanja

U načinu rada Rad "0", DTCO 1381 se nakon cca. 1 minute prebacuje u modus mirovanja pod sljedećim uvjetima:

- kontakt vozila je isključen,
- i nema nikakve obavijesti.



Prikaz na zaslonu nakon gašenja se prigušuje na prethodno namještenu vrijednost. Nakon daljnje minute (vrijednost specifična za kupca) zaslom se gasi. Opcionalno se radi lakšeg rukovanja uređajem za određeno vrijeme nakon paljenja može namjestiti daljnja vrijednost prigušivanja.

Ako se DTCO 1381 probudi iz modusa pripravnosti pritiskom na neku tipku, ponovno se aktivira rasvjeta zaslona u modusu pripravnosti. Taj pritisak na tipku služi samo za buđenje i ne rezultira nikakvom daljnjom radnjom.

Prilikom napuštanja modusa pripravnosti DTCO 1381 se dok vozilo miruje prebacuje na zadnje odabrani standardni zaslom.



Ako je odabrana previsoka konfigurirana vrijednost prigušenja za neku ADR varijantu, ona se smanjuje.

► VDO GeoLoc *

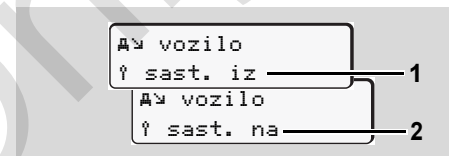

VDO GeoLoc

Opciju bilježenja podataka o položaju i vozilu možete uključiti (2) ili isključiti (1).

➔ *Detalje vidi "Uključivanje/isključivanje praćenja vozila" na stranici 69.*

► Napomene nakon paljenja uključeno/isključeno

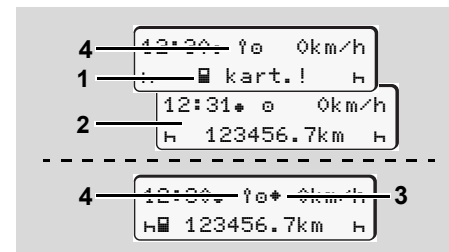

Napomene nakon paljenja uključeno/isključeno



Uključite paljenje: Ako tahografska kartica nije umetnuta u otvor za kartice-1, za oko 20 sekundi pojaviti će se upozorenje (1), zatim će se pojaviti standardni zaslon (2). Nakon umetanja kartice vozača i ručnog naknadnog unosa simbol (4) treperi oko 5 sekundi. Ovo znači da je bilježenje uključeno.

Isključite paljenje: Simbol (3) znači, da je dostupna funkcija IMS.

(IMS = Independent Motion Signal/ neovisni signal kretanja)

Simbol (4) znači, da je funkcija VDO GeoLoc uključena.

► Standardni zaslon(i)

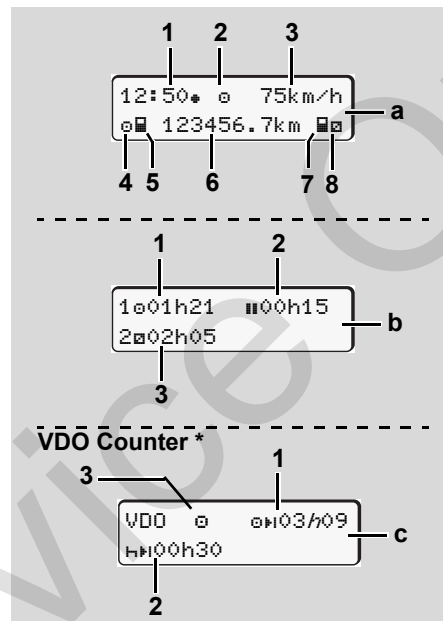

Standardni zasloni tijekom vožnje

Čim je vozilo u pokretu i nema prikazane nikakve obavijesti, pojavljuje se prethodno podešeni standardni zaslon.

Pritiskom bilo koje tipke izbornika možete promijeniti na željeni standardni zaslon (a), (b) ili (c).

Standardni zaslon (a):

- (1) Vrijeme sa znakom "⊛" = Mjesno vrijeme bez znaka "⊛" = UTC vrijeme
- (2) Oznaka vrste rada "pogon"
- (3) Brzina
- (4) Aktivnost vozača-1
- (5) Znak kartice vozača-1
- (6) Stanje ukupne kilometraže
- (7) Znak kartice vozača-2
- (8) Aktivnost vozača-2

Standardni zaslon (b):

- (1) Vrijeme vožnje "⊛" vozač-1 od jednog važećeg vremena stanke.
- (2) Valjana pauza "⊛" u djelimičnim prekidima od najmanje 15 minuta i sljedećih 30 minuta, sukladno odredbi (EG) br. 561/2006.
- (3) Vrijeme vozača-2: Trenutna aktivnost, vrijeme u pripremi "⊛" i trajanje aktivnosti.

 Ako nema kartice vozača, pojavit će se vremena koja pripadaju dotičnom otvoru za kartice "1" ili "2".

2

Opcija: VDO Counter * (c)

- (1) Preostalo vrijeme vožnje "☐☐1" ("1" treperi = ovaj dio zaslona je trenutno aktivan).
- (2) Sljedeće važeće vrijeme stanke / dnevno ili tjedno vrijeme mirovanja "☐☐1".
 ➔ *Detalje vidi "VDO Counter *" na stranici 54.*
- (3) Prikazana je trenutna aktivnost.

► Prikazivanje podataka kod vozila koje stoji

Kada vozilo stoji i kartica vozača je umetnuta, možete pozvati daljnje podatke kartice vozača.

➔ *Vidi "Pozovite funkcije menija" na stranici 52.*

► Prikaz obavijesti

Neovisno o tome koji se zaslon trenutno pojavio i stoji li vozilo ili se kreće, obavijesti će se prikazivati prioritavno.

➔ *Vidi "Pojavila se obavijest" na stranici 74.*

► Tvorničko stanje

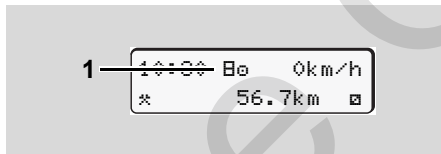

Zaslon tvorničkog stanja

Ako uređaj DTCCO 1381 još nije aktiviran kao kontrolni uređaj, pojavit će se "tvorničko stanje", znak "☐" (1). Osim kartice radionice, uređaj DTCCO 1381 ne prihvaća nikakve druge tahografske kartice!



Molimo naložite da ovlaštenu servis odmah propisno stavi u pogon uređaj DTCCO 1381.

► Izvan doseg

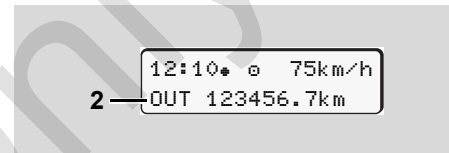

Standardni zaslon (a): Izvan doseg

Vozilo se kreće izvan područja ovlasti odredbe, znak "OUT" (2).

Ovu funkciju možete podesiti uz pomoć menija.

➔ *Vidi "Unesite Out početak / kraj" na stranici 67.*

Sljedeće vožnje mogu biti izvan područja ovlasti:

- Vožnje na cestama koje nisu javne.
- Vožnje izvan AETR-zemalja.
- Vožnje, prilikom kojih ukupna težina vozila ne zahtijeva propisno korištenje uređaja DTCCO 1381.

Pritiskanjem bilo koje tipke menija možete promijeniti na standardni zaslon (b) ili (c) *,

➔ *vidi stranici 19.*

► Trajekt ili vožnja vlakom

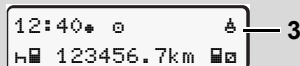

Standardni zaslon (a): Trajekt ili vožnja vlakom

Vozilo se nalazi na trajektu ili vlaku, znak "♣" (3).

Ovu funkciju možete podesiti uz pomoć menija.

➤ Vidi "Unesite početak, trajekt / vlak" na stranici 67.

👉 Pobrinite se za to, da su podešene prije otpreme vozila ova funkcija i njene trenutne aktivnosti.

Pritiskanjem bilo koje tipke menija možete promijeniti na standardni zaslon (b) ili (c)*, ➤ vidi stranici 19.

► Ponašanje prilikom podnapona / prenapona

👉 Ako je u slučaju prenapona ili podnapona otvoren neki utor za karticu, nemojte umetati tahografsku karticu.

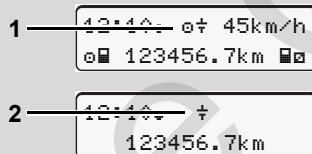

Standardni zaslon (a): Smetnje u jedinici napajanja naponom

Trenutni premali ili previsoki napon napajanja uređaja DTCO 1381 prikazuje se u standardnom zaslonu (a) na sljedeći način:

Slučaj 1: "♣" (1) Podnapon

👉 U slučaju prenapona isključuje se zaslone i blokiraju tipke.

Uređaj DTCO 1381 još uvijek pohranjuje aktivnosti. Ispisivanje funkcija ili

prikazivanje podataka, kao i umetanje ili vađenje tahografske kartice nije moguće!

Slučaj 2: "♣" (2)

Ovaj slučaj javlja se pri prekidu napona. Automatski se pojavi u standardnom zaslonu (a). Uređaj DTCO 1381 ne može ispuniti svoj zadatak kontrolnog uređaja! Aktivnosti vozača neće se zabilježiti.

► Prekid napona

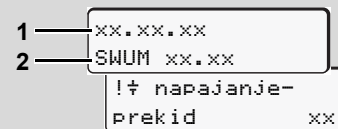

Prikaz obavijesti "prekid napona"

Čim ponovno bude napona, pojavit će se za oko 5 sekundi verzija radnog softvera (1) i verzija modula za nadogradnju softvera (2).

Zatim uređaj DTCO 1381 javlja "prekid napona".



Ako se pri ispravnom naponu ploče na zaslonu stalno javlja znak "⚠", molimo potražite ovlaštenu servis! Ako je uređaj DTCO 1381 u kvaru, obvezani ste ručno bilježiti aktivnosti.
 ➔ Vidi "Ručno unošenje aktivnosti" na stranici 40.

► Pogreška u komunikaciji

U slučaju pojave pogreške u komunikaciji s karticom na digitalnom tahografu DTCO 1381 od vozača se traži da izvadi svoju karticu.

Izbacite
karticu xx

Tijekom izbacivanja kartice ponovno se pokušava komunicirati s karticom. Ako taj pokušaj ne uspije, automatski se pokreće ispis zadnje spremjenih aktivnosti za tu karticu.



Pomoću ovog ispisa vozač je usprkos tome u stanju dokumentirati svoje aktivnosti.

Vozač mora potpisati ispis.

Povrh toga, vozač na ispisu može naknadno unijeti sve aktivnosti (osim vremena upravljanja vozilom) sve do ponovnog umetanja kartice vozača.



Vozač k tome može napraviti dnevni ispis jedinice vozila i na njemu naknadno unijeti svoje dodatne aktivnosti sve do sljedećeg umetanja kartice ta ga potpisati.



U slučaju dulje odsutnosti – npr. tijekom dnevnog ili tjednog odmora – karticu vozača valja izvadi iz utora za karticu.

■ Prednje sučelje

► Postavke na tahografu

Preko prednjeg sučelja vozač ili poduzetnik (pomoću kartice poduzeća) može namještati različite postavke. To obuhvaća npr.

- Unos registracijskog broja vozila i oznake države u kojoj je vozilo registrirano
- Prikaz VDO Countera
- Daljinsko upravljanje
- Promjena aktivnosti pri isključenom paljenju
- Detekcija statusa D1/D2
- Logotip za ispise
- Podsjetnici za preuzimanja
- Snimanje profila brzine i broja okretaja
- Upozorenje na prijeteće prekoračenje brzine.

► Daljinsko upravljanje digitalnim tahografom DTCO 1381

Pomoću DTCO SmartLinka u spoju s nekom aplikacijom na uređaju s podrškom za Bluetooth ili na ispitnim uređajima moguće je daljinski upravljati digitalnim tahografom DTCO 1381.

Na digitalnom tahografu DTCO 1381 vozač može aktivirati daljinsko upravljanje i preko šifre upariti tahograf sa svojim mobilnim uređajem.

➔ *Detalje vidi "Aktiviranje daljinskog upravljanja" na stranici 66.*

► Unos registracijskog broja vozila

Unos registracijskog broja vozila i oznake države članice u kojoj je vozilo registrirano također se može obaviti preko neke aplikacije u spoju sa DTCO SmartLinkom.

Service Only!

Vrsta pogona "prijevoznik"

Funkcije kartice prijevoznika

Stavite karticu prijevoznika

Pripremite prijenos podataka

Izvadite karticu prijevoznika

■ Funkcije kartice prijevoznika



Poduzeće brine za propisnu uporabu kartice(a) prijevoznika. Molimo pridržavajte se zakonskih odredbi koje su važeće u Vašoj državi!

3

Kartica prijevoznika utvrđuje identitet poduzeća i prilikom prvog umetanja prijavljuje poduzeće na uređaj DTCO 1381. Time su zajamčena prava pristupa podacima koji pripadaju poduzeću.

Umetnuta kartica prijevoznika ovlašćuje Vas za sljedeće funkcije:

- Prijavu i odjavu poduzeća na ovom uređaju DTCO 1381, primjerice prilikom prodaje vozila, isteka najma vozila, itd.
- U datom slučaju (jednom) unos zemlje članice i registarsku oznaku vozila.
- Pristup podacima masovne memorije i osobito podacima, koji su namijenjeni samo ovom poduzeću.

- Pristup podacima umetnute kartice vozača.
- Prikazivanje, ispisivanje ili prijenos podataka pomoću međusklopa za prijenos.



Kartica prijevoznika koncipirana je isključivo za upravljanje podacima poduzeća i ne služi za voženje! Ako ćete voziti s karticom prijevoznika, pojaviti će se obavijest.

U pojedinim Zemljama članicama postoji obveza redovitog prijenosa podataka. U sljedećim slučajevima preporuča se prijenos podataka s masovne memorije:

- Prodaja vozila,
- Prekid rada vozila,
- Zamjena uređaja DTCO 1381 u slučaju kvara.

► Funkcije menija u vrsti pogona "prijevoznik"

Upravljanje unutar funkcija menija uslijedit će principijelno uvijek po istoj sistematici. ➤ *Detalje vidi "Pozovite funkcije menija" na stranici 52.*

No, nalazi li se primjerice kartica prijevoznika u otvoru za kartice-2, tada će svi glavni meniji koji su dodijeljeni otvoru za kartice-2, ostati zatvoreni.

➤ *Detalje vidi "Onemogućen pristup meniju!" na stranici 61.*

U tom slučaju prikazati, ispisati ili učitati možete samo one podatke koji se nalaze na umetnutoj kartici u otvoru za kartice-1.

➤ *Detalje vidi "Glavni meni, ispis, vozač-1 / vozač-2" na stranici 62.*

■ Stavite karticu prijevoznika

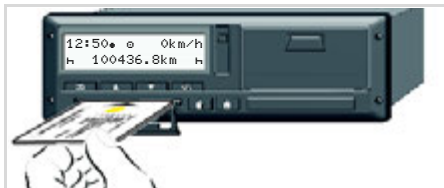

Stavite karticu prijevoznika

1. Kod ADR varijanti po potrebi uključite paljenje.
2. Držite jednu od dvije kombinirane tipke pritisnutom dulje od 2 sekunde. Otvara se odgovarajući utor za karticu.
3. Otvorite pokrov utora za karticu.
4. Umetnite karticu poduzeća u utor za karticu s čipom okrenutim prema gore i sa strelicom usmjerenom prema naprijed.
5. Zatvorite pokrov i ugurajte utor za karticu tako da sjedne na mjesto.

 Kartica poduzeća određuje jezik na zaslonu. Alternativno možete individualno namjestiti željeni jezik.
 ➔ Vidi "Podesite jezik" na stranici 53.

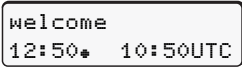
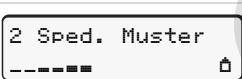
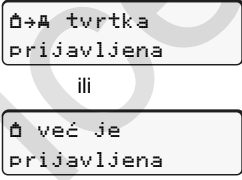
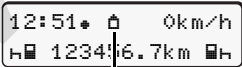
Korak / zaslona menija	Objašnjenje / značenje
6. 	Pozdravni tekst: Za oko 3 sekunde pojavit će se podešeno mjesno vrijeme "12:50" i UTC vrijeme "10:50UTC" (vremenski pomak = 2 sata).
7. 	Javlja se naziv poduzeća. Grafički indikator pokazuje da je postupak čitanja kartice poduzeća u tijeku. U datom slučaju DTCCO 1381 zahtijeva od Vas da unesete registarsku oznaku vozila. <ul style="list-style-type: none"> • "Da" odabrati i potvrditi uz pomoć tipke OK, ➔ vidi stranici 28.
8. 	Prilikom prvog umetanja kartice poduzeća automatski će uslijediti prijava poduzeća na uređaj DTCCO 1381. Aktivirana je funkcija blokiranja poduzeća. Time je zajamčena zaštita podataka specifičnih za poduzeće!
9. 	Nakon čitanja pojavit će se standardni zaslon. Uređaj DTCCO 1381 nalazi se u načinu rada "prijevoznik", znak "1" (1).

► Unijeti registarsku oznaku

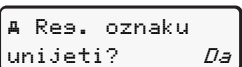
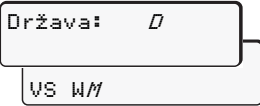
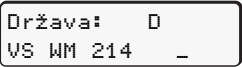
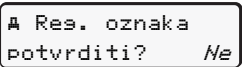
Korak / zaslon menija	Objašnjenje / značenje
1. 	Pojavljuje se upit sa strane, <ul style="list-style-type: none"> odaberite i potvrdite "Da".
2. 	<ul style="list-style-type: none"> Državu odaberite i potvrdite. Prvo mjesto za unos svjetluca "_". <ul style="list-style-type: none"> Željeni znak odabrati i potvrditi. Postupak ponoviti, maksimalno 13 mjesta.
3. 	<ul style="list-style-type: none"> Ako se traži manje znakova stisnite tipku OK. S tipkom OK unos još jedan put potvrditi.
4. Automatski slijedi kontrolni ispis.	
5. 	<ul style="list-style-type: none"> Molimo kontrolirajte Vaš unos! Odaberite i potvrdite "Da". Ukoliko je oznaka pogrešna, "Ne" odabrati i potvrditi. Pojavljuje se korak 2, ponovite unos.

Opaska: Unos registarske oznaka je jedinstven. Unesite znakove u DTCCO 1381 točno onako kako napisane na vozilu. Sve naknadne izmjene može izvoditi samo ovlaštenu servis pomoću kartice radionice.

Unos:

Odaberite željenu funkciju pomoću tipki **▲** ili **▼** i izbor potvrdite pomoću tipke **OK**.

Unos ispraviti:

S tipkom **↶** korak po korak natrag do prethodnog mjesta upravljati i unose(e) ponoviti.

Ispis: Tehnički podatci

▼ 25.04.2015 10:50 (UTC)
TeF
♻ Sped. Mustermann
♻ 12341234123412 3 4
A ABC12345678901234
D /VS WM 2014
B Continental Automotive GmbH
H.-Hertz-Str.45 78052
VS-Villinsen
1381.12345678901234567
e1-84

■ Pripremite prijenos podataka



Opasnost od eksplozije

Molimo pridržavajte se uputa za transport i rukovanje opasnim teretom u prostorima ugroženima eksplozivnom atmosferom.

Prilikom utovara i istovara opasnog tereta ...

- **zaštitna kapa (1) mora biti zatvorena**
- **i ne smije doći do prijenosa podataka.**

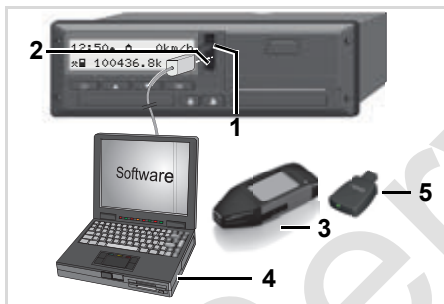

Priključak na međusklop za prijenos

1. Preklopite pokrovnu zaklopku (1) prema gore.
2. Prijenosno računalo (4) povežite s međusklopom za prijenos (2).
3. Pokrenite softver za čitanje.
4. Ili umetnite ključ za prijenos (3) u međusklop za prijenos.

DTCO SmartLink (5) omogućava komunikaciju između digitalnog tahografa DTCO 1381 i uređaja s podrškom za Bluetooth.



Standardni zaslon (a): U tijeku je prepoznavanje prijenosa podataka. Za vrijeme prijenosa podataka pojavit će se znak (6).



Ni u kom slučaju nemojte prekinuti vezu s međusklopom za prijenos. Pri ADR-varijanti * kontakt ostavite uključenim.

5. Po završetku prijenosa podataka obavezno zatvorite zaštitnu kapu (1).

Oznaka podataka

Prije učitavanja podataka, uređaj DTCO 1381 opskrbljuje kopirane podatke digitalnim simbolom (lozinkom). Na temelju te lozinke podatci mogu biti svrstani uređaju DTCO 1381 te se može provjeriti njihova potpunost i autentičnost.

Prenašanje na daljinu * (Remote)

Uz pomoć sustava za praćenje voznog parka podatci korisnika mogu, nakon uspješne identifikacije kartice prijevoznika, biti učitani i na daljinu.



Detaljne informacije o softveru za čitanje možete vidjeti u dotičnoj dokumentaciji!

■ Izvadite karticu prijevoznika





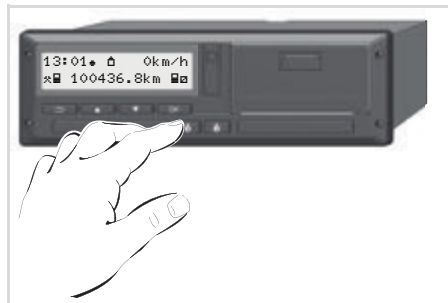

-  Karticu prijevoznika možete izvaditi iz otvora za karticu samo kada vozilo ne radi!

3

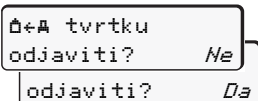
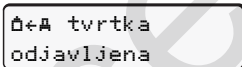

Tražite karticu prijevoznika

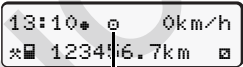
1. Kod ADR varijanti po potrebi uključite paljenje.
2. Zatražite izbacivanje kartice iz utora za karticu-1 ili utora za karticu-2; ➔ *vidi stranici 14.*

Korak / zaslone menija	Objašnjenje / značenje
<p>3.</p> 	<p>Javlja se naziv poduzeća. Grafički indikator pokazuje da uređaj DTCO 1381 prenosi podatke na karticu prijevoznika.</p>
<p>4.</p>  	<p>Nemojte odjaviti poduzeće:</p> <ul style="list-style-type: none"> • "Ne" odabrati uz pomoć tipke  /  i potvrditi uz pomoć tipke . <p>Odjavite poduzeće:</p> <ul style="list-style-type: none"> • "Da" odabrati i potvrditi uz pomoć tipke . <p>Isključena je funkcija blokiranja poduzeća. Pohranjeni podatci Vašeg poduzeća ipak ostaju nedostupni drugom poduzeću!</p>
<p>5.</p> 	<p>Kartica prijevoznika će biti ispuštena, pojavit će se standardni zaslone.</p> <p>Eventualno će se prije pojaviti upozorenje, da predstoji periodična kontrola ili kartica prijevoznika prestaje biti važeća; ➔ <i>vidi stranici 85.</i></p> <p>Uređaj DTCO 1381 se ponovno nalazi u načinu rada "pogon", znak " (1).</p>

Vrsta pogona "rad"

Stavite karticu(e) vozača

Namjestite aktivnosti

Prenijeti podatke kartice vozača

Izvadite karticu(e) vozača

Zamjena vozila / vozača prilikom rada

■ Stavite karticu(e) vozača

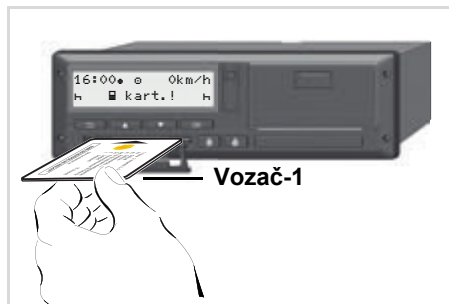

Upute za uporabu nakon paljenja: U otvoru za kartice-1 nedostaje kartica vozača.

! U skladu s pravilnim postupanjem prema odredbi i u svrhu sigurnosti u prometu, molimo Vas da karticu(e) vozača umete samo kada vozilo miruje!

Umetanje kartice vozača moguće je i tijekom vožnje, no taj će postupak biti javljen kao događaj te će biti pohranjen!
 ➔ Vidi "Pregled događaja" na stranici 76.

1. Kod ADR varijanti po potrebi uključite paljenje.

- 2.** Kao **Vozač-1** držite kombiniranu tipku Vozač-1 pritisnutom dulje od 2 sekunde.
Otvora se utora za karticu.
- 3.** Otvorite pokrov utora za karticu.
- 4.** Utaknite svoju karticu vozača u utora za karticu s čipom okrenutim prema gore i sa strelicom usmjerenom prema naprijed.
- 5.** Zatvorite pokrov i ugurajte utora za karticu tako da sjedne na mjesto.
- 6.** Daljnji tijek uslijedit će kao što je prikazano na meniju, ➔ vidi stranici 33.
- 7.** Čim se učita kartica vozača Vozač-1, **Vozač-2** umeće svoju karticu vozača u utora za karticu 2.

Opaska

Upute na meniju uslijedit će na jeziku koji je pohranjen na kartici vozača. Alternativno možete individualno namjestiti željeni jezik. Funkcije menija za prikaz i ispis podataka vozača dostupne su samo, ako je umetnuta odgovarajuća kartica.

Tako se npr. točka izbornika "Ispis vozač 2" samo prikaže, kada je u utoru kartice-2 umetnuta kartica vozača. ➔ Vidi "Pregled strukture menija" na stranici 59.

▶ Ručni unos

! Sukladno odredbi, aktivnosti koje se ne mogu zabilježiti na kartici vozača, morate nadodati ručnim unosom. (Detalji o aktivnostima, ➔ vidi stranici 39.)

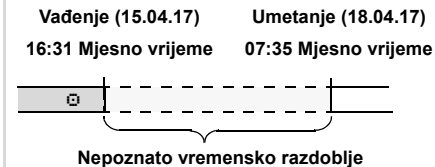

Primjer za nepoznato vremensko razdoblje
 Nakon svakog umetanja kartice vozača, moguće je izvršiti sljedeće unose:

- Aktivnost vrijeme odmora "H" nadodati; primjer 1, ➔ vidi stranici 36.



4. Vrsta pogona "rad"

Stavite karticu(e) vozača

- Radnu smjenu nastaviti; primjer 2, ➔ *vidi stranici 37.*
- Radnu smjenu nastaviti, završiti i/ili aktivnosti staviti na početak radne smjene; primjer 3, ➔ *vidi stranici 38.*

Osnovni postupak

- Odaberite željenu funkciju, aktivnost ili brojčanu vrijednost pomoću tipki ▲ / ▼ u polju za unos.
- Izbor potvrdite pomoću tipke **OK**.

1. welcome
07:35* 05:35UTC

Pozdravni tekst: Za oko 3 sekunde pojavit će se podešeno mjesno vrijeme "07:35*" i UTC vrijeme "05:35UTC" (vremensko odlaganje = 2 sata).

2. 1 Maier

Pojavljuje se prezime vozača. Grafički indikator pokazuje da je postupak čitanja kartice vozača u tijeku.

3. Zadnje vađenje
15.04.17 16:31*

Za oko 4 sekunde pojavit će se datum i vrijeme zadnjeg vađenja kartice u mjesnom vremenu (simbol "*").

4. 1M unos
dodatno? Ne
dodatno? Da

- Ako ne želite nadodati nikakve aktivnosti, odaberite "Ne" zatim pogledajte korak 9.
- Sa "Da" DTCO 1381 zahtijeva od Vas da poduzmete ručni unos.

5. M 15.04.17 16:31
H 18.04.17 07:35

"M" = ručni unos;

"H" = polje za unos aktivnosti svjetluca

Pojavljuje se vremensko razdoblje između vađenja (1. red) i aktualnog postupka umetanja (2. red) u mjesnom vremenu.

6. M 15.04.17 16:31
16.04.17 07:35
16.04.17 09:35

2. red = blok za unos

Sukcesivno možete unijeti logično moguće varijable (svjetlucajuća polja za unos) sljedećim redoslijedom: "Aktivnost – dan – mjesec – godina – sat – minute".

Postupak završava kada je dostignuto vrijeme postupka umetanja.

Sljedeći zahtjev pojavi se prije potvrde ručnih upisa.

7. * počet. država
:E
* počet. resija
E AN

- Državu odaberite i potvrdite.

Stavite karticu(e) vozača

4. Vrsta pogona "rad"

- U datom slučaju regiju odaberite i potvrdite.
- Pomoću tipke  možete prekinuti unos države.

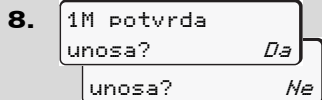

- Unos potvrditi sa "Da".
- "Ne" odabrati.
➔ Vidi "Mogućnosti ispravke" na stranici 34.

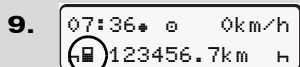

Standardni zaslon (a) se pojavljuje. Znakovi znaka kartice koji su se prije pojavili imaju sljedeće značenje:

- "_" Kartica vozača nalazi se u otvoru za kartice.
- "■" Možete započeti s vožnjom, važni podatci su učitani.

 Za oba utora za karticu prikazuje se simbol „■”.

Kad su utaknite kartice za Vozača-1 i Vozača-2, može se započeti s vožnjom čim se za Vozača-1 i Vozača-2 prikaže barem simbol „■”.

Početak vožnje završava svaki započeti ručni unos. Više nije moguć eventualni ručni unos na karticu u drugom utoru.

 Tijekom procesa čitanja kartice vozača, pojedine funkcije privremeno nisu moguće:

- Pozivanje funkcija menija
- Zahtijevanje tahografske kartice

Ako ćete pritisnuti tipku na meniju ili tipku za izbacivanje, pojavit će se obavijest.

Sačekajte molim!

odnosno

■ izbacivanje
nemosuće xx



► Možnosti ispravke

Izravno u bloku za unos možete odabrati i ispraviti moguće varijante s tipkom  (korak natrag).

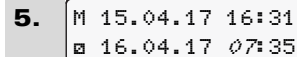
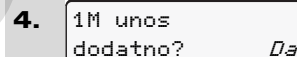
Ukoliko upit "M potvrda unosa?" negirate, pojavljuje se prvo korak 4 i na kraju prvi potpuni blok za unos (korak 5).



Moguće varijable se mogu sada sukcesivno ispraviti.

 S tipkom  pritisnuti i držati, skačete na sljedeće polje za unos odnosno u sljedeći potpuni blok za unos.

► Unos države za vrijeme ručnog unosa

1.



- U prvom polju za unos "H" znak "#/? završ.država" odabrati i potvrditi (Dostupno samo, kada se vrijeme prvog ručnog unosa ne podudara s vremenom upisa zemlje kod zadnjeg vađenja kartice.).
- Državu odaberite i potvrdite.

Ili:

2.

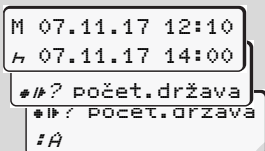

- Znak "#/? počet.država" odabrati i potvrditi.
- Državu odaberite i potvrdite.

Odabir zemalja

Država koju ste posljednju unijeli, pojaviti će se prva. Pomoću tipki / naknadno će se pojaviti četiri države koje su posljednje unesene. Obilježavanje: Dvotočka prije oznake države "E".

Daljnji odabir uslijedit će po abecedi, počevši sa slovom "A":

- pomoću tipke A, Z, Y, X, W, ... itd.;
 - pomoću tipke A, B, C, D, E, ... itd.
- ➔ Vidi "Obilježja zemalja" na stranici 99.

Pritiskanjem i držanjem tipke / biranje će se ubrzati (funkcija automatskog ponavljanja).

► Prekid postupka unosa

Ako prilikom postupka unosa neće uslijediti nikakav unos, nakon 30 sekundi pojaviti će se sljedeća obavijest.

Ukoliko se u roku daljih 30 sekundi pritisne tipka , možete nastaviti unos.

Nakon ovog vremena ili kod početka vožnje pročit će se kartica vozača do kraja i pojavljuje se standardni zaslon (a). Prethodno uneseni podaci se poništavaju kako bi se osiguralo potvrđivanje podataka. To se odnosi na daljinski unos, kao i na izravan unos na DTCO 1381.

Prekid ručnog unosa s zahtijevanjem kartice vozača.

➔ Detalje vidi "Zahtjev kartice za vrijeme ručnog unosa" na stranici 42.

► Aktivnost "Vrijeme odmora" nadodati

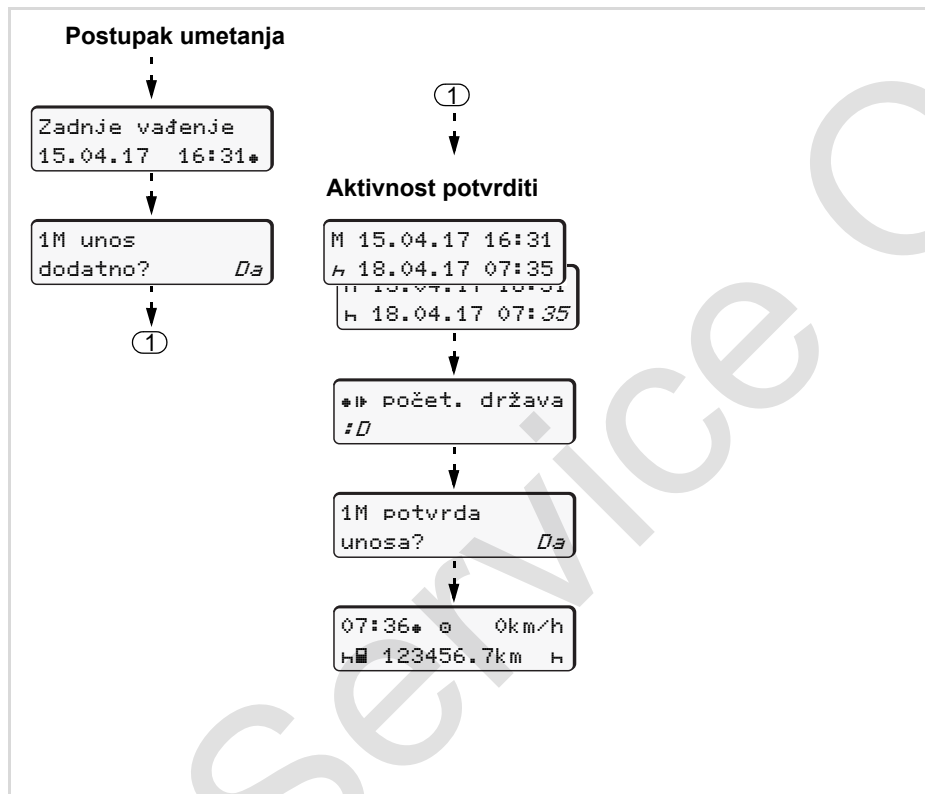

Primjer 1:

Vađenje (15.04.17)	Umetanje (18.04.17)
16:31 Mjesno vrijeme	07:35 Mjesno vrijeme

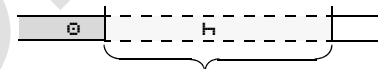

Vrijeme odmora nadodati

Upozorenje: Unos slijedi u mjesnom vremenu.

1. Tipku **OK** pritisnuti i držati.
2. Automatski skok na zadnje polje za unos (minute svjetlucaju).
3. S tipkom **OK** unos potvrditi.
4. Slijedite upute na izborniku.

► Nastavite s poslovnim stajalištem

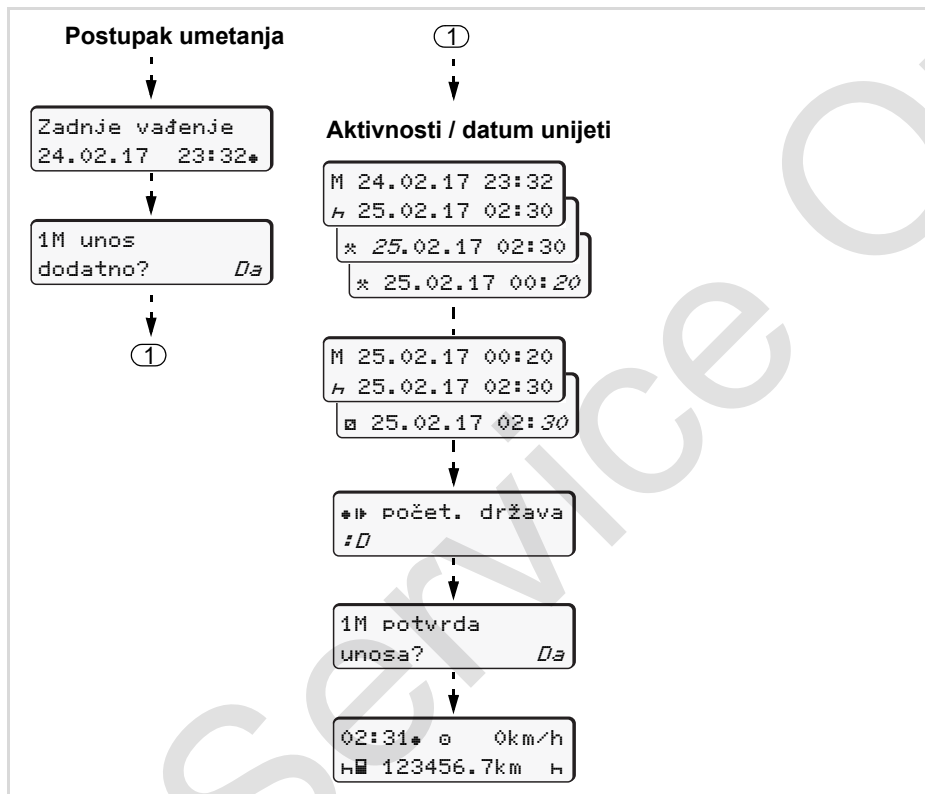

Primjer 2:

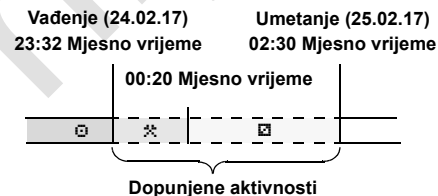

Upozorenje: Unos slijedi u mjesnom vremenu.

1. Prvu aktivnost "*" podesite i potvrdite.
2. Dan podesite i potvrdite, sate podesite i potvrdite, minute podesite i potvrdite.
3. Drugu aktivnost "▣" podesite i potvrdite.
4. Tipku **OK** pritisnuti i držati, minute svjetlucaju.
5. S tipkom **OK** unos potvrditi.
6. Slijedite upute na izborniku.

► Smjenu nastaviti i aktivnosti staviti na početak jedne smjene

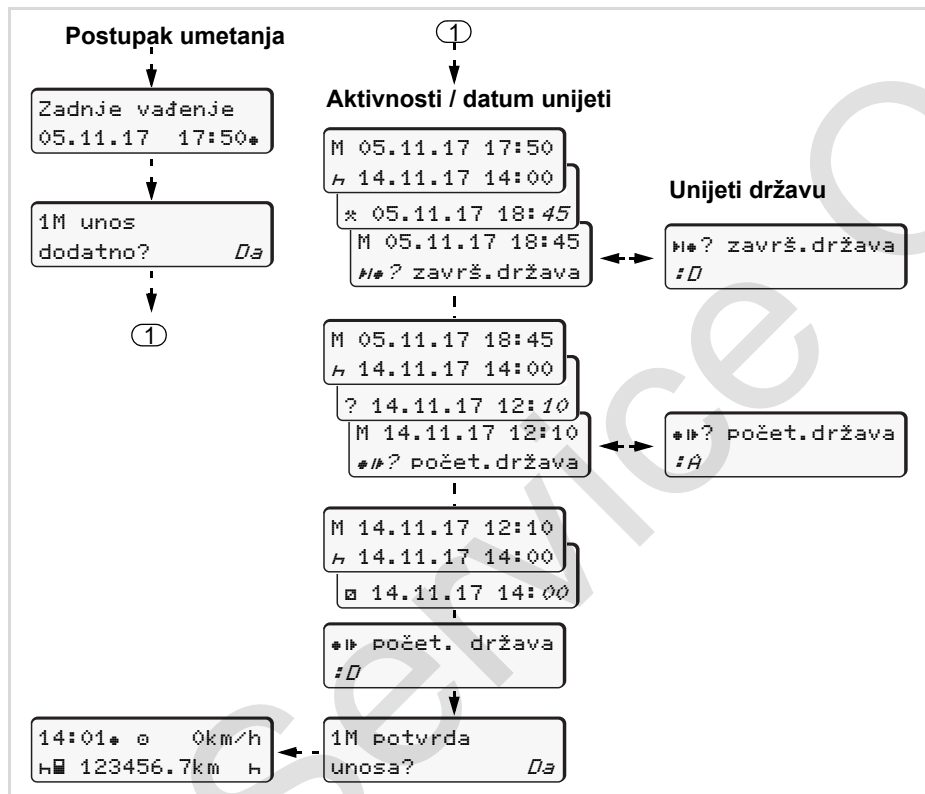

Primjer 3:

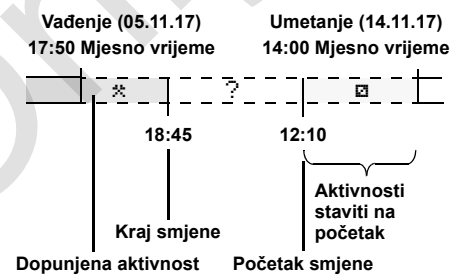

Upozorenje: Unos slijedi u mjesnom vremenu.

1. Prvu aktivnost "*" sa datumom, vremenom podesiti i potvrditi.
2. Znak "H*? završ.država" odabrati i potvrditi.
3. Državu odaberite i potvrdite.
4. Aktivnost "?" = nepoznato vrijeme sa datumom, vremenom podesiti i potvrditi.
5. Istu sistematiku ponoviti, dok se ne dosegne vrijeme postupka umetanja.

■ Namjestite aktivnosti

- ⊖ = Vrijeme vožnje (automatski pri vožnji)
- * = Sva ostala radna vremena
- ⊖ = Vremena u pripremi (vremena čekanja, vrijeme suvozača, vrijeme spavanja u kabini tijekom vožnje za vozača-2)
- H = Stanke i vremena odmora

► Ručno podešavanje

- 👉 Podešavanje aktivnosti moguće je samo kada vozilo stoji!

1. Kao vozač potvrdite tipku aktivnosti za **vozača-1**; ➡ *vidi stranici 14.*

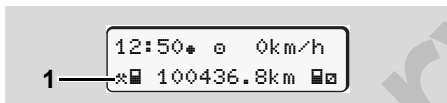

2. Tipku pritisćite tako dugo dok se željena aktivnost (H ⊖ *) ne pojavi na zaslону (1). Nakon otprilike 5 sekundi pojavi se prethodni zaslón.

3. Kao suvozač potvrdite tipku aktivnosti za **vozača-2**, ➡ *vidi stranici 14.*

► Automatsko podešavanje

Uređaj DTCO 1381 automatski se prebacuje na sljedeće aktivnosti:

tijekom ...	Vozač-1	Vozač-2
Vožnje	⊖	⊖
Zaustavljanja vozila	*	⊖



Kod kraja smjene ili kod stanke **neophodno** je da postavite aktivnost na "H". Tako je osiguran pouzdan izračun VDO Counter *.

► Automatsko podešavanje nakon paljenja uključeno/isključeno *

Nakon kontakta uključeno/isključeno, uređaj DTCO 1381 se može prebaciti na definiranu aktivnost; primjerice "H".

Aktivnost (1) i/ili (2), koja se na osnovu davanja kontakta paljenja ili gašenja automatski promijeni, pojavi se u standardnom zaslónu (a) i treperi otprilike 5 sekundi. Zatim se opet pojavi prethodni zaslón.

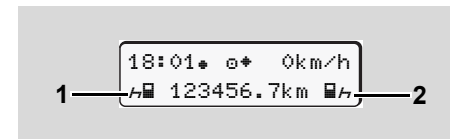

Treperenje aktivnosti(i) u standardnom zaslónu (a)

- 👉 U slučaju potrebe promijenite podešenu aktivnost u skladu s Vašom trenutnom aktivnošću.

Opaska

Pomoću kartice poduzeća (➡ *vidi stranici 23.*) ili putem ovlaštene servisne radionice (➡ *vidi stranici 122.*) po želji se kupca može programirati aktivnost digitalnog tahografa DTCO 1381 koja će se automatski namjestiti nakon uključivanja/isključivanja paljenja.

4 ► Ručno unošenje aktivnosti

Sukladno odredbi, Vi ste kao vozač obvezani ručno bilježiti aktivnosti u sljedećim slučajevima:

- U slučaju kvara uređaja DTCO 1381.
- U slučaju gubljenja, krađe, oštećenja ili pogrešnog funkcioniranja kartice vozača, na početku i kraju vožnje morate napraviti dnevni ispis uređaja DTCO 1381. U slučaju potrebe morate ručno nadopuniti vrijeme u pripremi i ostalo radno vrijeme.

Na stražnjoj strani svitka papira možete rukom napisati **(2)** svoje aktivnosti i ispis upotpuniti osobnim podacima **(1)**.

Ručni unosi aktivnosti

Osobni podatci

- ☉ Ime i prezime
- ☑ Broj kartice vozača ili vozačke dozvole
- 🚐 No. Oznaka vozila
- ➡ Mjesto na početku smjene
- ➡ Mjesto na kraju smjene
- ➡ km Stanje kilometraže na kraju smjene
- km➡ Stanje kilometraže na početku smjene
- km Prijeđena kilometraža
- Dat. Datum
- Sig. Vlastoručni potpis



Molimo pridržavajte se zakonskih odredbi koje su važeće u Vašoj državi!

■ Prenijeti podatke kartice vozača



Opasnost od eksplozije

Molimo pridržavajte se uputa za transport i rukovanje opasnim teretom u prostorima ugroženima eksplozivnom atmosferom.

Prilikom utovara i istovara opasnog tereta ...

- zaštitna kapa (1) mora biti zatvorena
- i ne smije doći do prijenosa podataka.

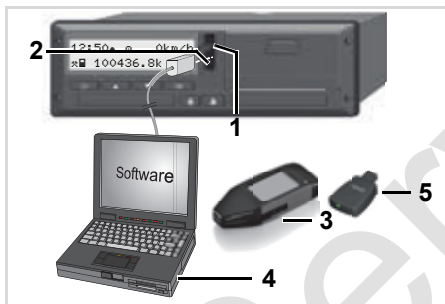

Priključak na međusklop za prijenos

Molimo obratite pozornost na to da je umetnuta samo jedna kartica vozača! U suprotnom nema prijenosa podataka.

1. Preklopite pokrovnu zaklopku (1) prema gore.
2. Prijenosno računalo (4) povežite s međusklopom za prijenos (2).
3. Pokrenite softver za čitanje.
4. Ili umetnite ključ za prijenos (3) u međusklop za prijenos.

DTCO SmartLink (5) omogućava komunikaciju između digitalnog tahografa DTCO 1381 i uređaja s podrškom za Bluetooth.

Standardni zaslon (a): U tijeku je prepoznavanje prijenesa podataka

Za vrijeme prijenesa podataka pojavit će se znak (6).

Ni u kom slučaju nemojte prekinuti vezu s međusklopom za prijenos. Pri ADR-varijanti * kontakt ostavite uključenim.

5. Po završetku prijenesa podataka obavezno zatvorite zaštitnu kapu (1).

Oznaka podataka

Kopirani podaci se označavaju s digitalnim simbolom (lozinkom). Na temelju tog digitalnog simbola podatci mogu biti svrstani kartici vozača te se može provjeriti njihova potpunost i autentičnost.

Detaljne informacije o softveru za čitanje možete vidjeti u dotičnoj dokumentaciji!

12:51:10 0km/h
H 123456.7km H

6

■ Izvadite karticu(e) vozača



Na kraju smjene valja izvaditi karticu vozača iz utora za karticu. Prilikom zamjene vozača ili vozila, u načelu morate izvaditi karticu vozača iz otvora za karticu.
 ➔ Vidi "Zamjena vozila / vozača prilikom rada" na stranici 44.

4



Karticu vozača možete izvaditi iz otvora za karticu samo kada vozilo nije u pogonu!



Zatražite karticu vozača

1. Kod ADR varijanti po potrebi uključite paljenje.

2. Podesite odgovarajuću aktivnost; primjerice na kraju smjene, na "H".
3. Zatražite izbacivanje kartice iz utora za karticu-1 ili utora za karticu-2; ➔ vidi stranici 14. Daljnji tijek uslijedit će kao što je prikazano na meniju, ➔ vidi stranici 43.

Ručni unos se prekida, za nepoznato vremensko razdoblje pohranjuje se DTCO 1381 aktivnost "?".

Zahtjev kartice za vrijeme ručnog unosa



1. Zatražite izbacivanje kartice iz utora za karticu-1 ili utora za karticu-2; ➔ vidi stranici 14.
2. Odaberite i potvrdite slijedeće upite s "Ne".



1M potvrda unosa? *Ne*

1M unos dodatno? *Ne*

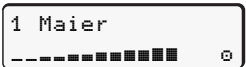
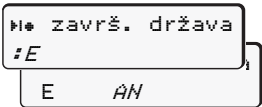
3. Dalje, ➔ vidi stranici 43.

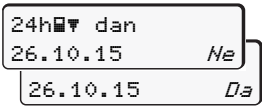
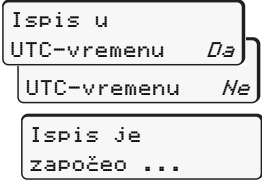
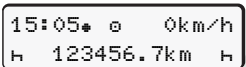
► Izvadite upravljač menija nakon kartice vozača

Korak / zaslon menija	Objašnjenje / značenje
1. 	Pojavljuje se prezime vozača. Grafički indikator pokazuje da uređaj DTCO 1381 prenosi podatke na karticu vozača.
2. 	<ul style="list-style-type: none"> • Državu odaberite i potvrdite. • U datom slučaju regiju odaberite i potvrdite. • S tipkom  prekinite sa unosom zemlje, ako npr. želite nastaviti svoj rad u smjenama.
3. 	<ul style="list-style-type: none"> • "Da" odaberite i potvrdite, ako vam je potreban ispis, u suprotnom potvrdite "Ne".
4. 	<ul style="list-style-type: none"> • "Da" potvrdite, ako želite ispis u UTC-vremenu (u skladu s zakonom). • S "Ne" odaberite i potvrdite dobivanje ispisa u "Lokalnom vremenu". <p>Kad odaberete funkciju, na zaslonu će se pojaviti nastavak postupka.</p>
5. 	Kartica vozača će biti ispuštena, pojavit će se standardni zaslon (a).

Odaberite državu pomoću tipki  ili  i izbor potvrdite pomoću tipke .

Opcija DTCO 3.0a

Po po trebi, može se pojaviti prije na pomene, da valjanost kartice vozača ističe, čeka sljedeću perio dičnu provjeru ili sljedeće obvezno preuzimanje podataka s kartice vozača; ► *vidi stranici 85.*

■ Zamjena vozila / vozača prilikom rada

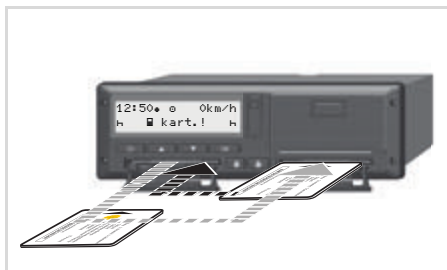

Zamijenite karticu(e) vozača

Slučaj 1:

Vozači se mijenjaju, vozač-2 postaje vozač-1

1. Izvadite kartice vozača iz utora za karticu i svaku umetnite u drugi utor za karticu.
2. Namjestite željenu aktivnost.

Slučaj 2:

Vozač-1 i/ili vozač-2 napuštaju vozilo

1. Dotični vozač po potrebi izrađuje dnevni ispis, zahtijeva svoju karticu vozača i vadi je iz digitalnog tahografa DTCO 1381.
2. Novi vozači vozila umeću svoje kartice vozača u otvor za kartice, već prema funkciji (vozač-1 ili vozač-2).

Slučaj 3 – Asinkroni način rada:

Početak vožnje s različitim vrstama tahorafa

- Primjerice, tahografi sa zapisima na tahografskom listiću ili ...
- Digitalni tahografi s karticom vozača sukladno odredbi Europske zajednice (Europske gospodarske zajednice) br. 3821/85 privitak I B, primjerice uređaj DTCO 1381.

U slučaju kontrole, vozač mora biti u mogućnosti za tekući tjedan i proteklih 28 dana predočiti sljedeće:

- karticu vozača (1),

- bitne dnevne ispise digitalnog tahografa (2), primjerice u slučaju oštećenja ili pogrešnog funkcioniranja kartice vozača,
- ispisane tahografske listiće (3)
- kao i eventualne ručne zabilješke aktivnosti.

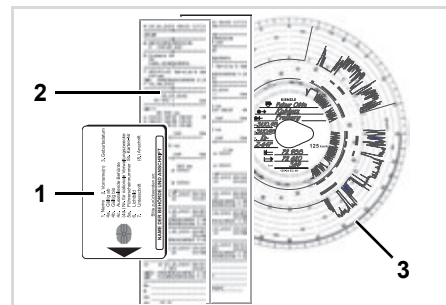

Molimo pridržavajte se zakonskih odredbi koje su važeće u Vašoj državi!

4. Vrsta pogona "rad"

► Dokumenti koje morate donijeti sa sobom

Bolovanja / godišnji odmor:

Sukladno smjernici 2006/22/EG Europske komisije, vozač mora predočiti potvrdu o sljedećem stanju proteklih 28 dana:

- Vremensko razdoblje, tijekom kojeg se vozač nalazio na bolovanju.
- Vremensko razdoblje, tijekom kojeg se vozač nalazio na godišnjem odmoru.
- Vremensko razdoblje za vožnju, koja se provodila izvan područja primjene odredbe (Europske zajednice) br. 561/2006 ili sporazuma AETR.



Verziju koja se može ispisati možete pronaći na internetu pod:
ec.europa.eu

Zamjena vozila / vozača prilikom rada

Izuzetni slučajevi:

Da bi se osigurala sigurnost osoba, vozila ili transportiranog tereta, mogu biti potrebna odstupanja od važećih zakonskih odredbi. U takvim slučajevima mora vozač najkasnije kada dostigne odgovarajuće mjesto zaustavljanja vrstu i razlog odstupanja ručno zabilježiti:

- na primjer na kontrolnom listiću,
- na ispisu iz DTCO 1381
- ili u rasporedu rada.

ATTESTATION OF ACTIVITIES UNDER
REGULATION (EC) NO 561/2006
OR
THE EUROPEAN AGREEMENT CONCERNING THE WORK OF CRE
VEHICLES ENGAGED IN INTERNATIONAL ROAD TRANSPORT (AETR)

*To be filled in by typing and signed before a journey
To be kept with the original tachograph records wherever they are required to
False attestations constitute an infringement*

1. Name of the undertaking: _____
2. Street address, Postal code, City, Country: _____
3. Telephone number (including international prefix): _____
4. Fax number (including international prefix): _____
5. E-mail address: _____

6. Name: _____
7. Position in the undertaking: _____

declare that the driver

8. Name: _____
9. Date of birth: _____
10. Driving licence number or Identity card number or Passport number: _____

for the period

11. from (time-day-month-year) _____
12. to (time-day-month-year) _____

13. was on sick leave (**)
14. was on annual leave (**)
15. drove a vehicle exempted from the scope of Regulation (EC) No 561/2006 (**)

16. For the undertaking, place _____ date _____ signature _____

17. I, the driver, confirm that I have not been driving a vehicle falling under the scope of Regulation (EC) No. 561/2006 or AETR during the period mentioned above.
18. Place _____ date _____ Signature of the driver _____

(*) This form is available in an electronic and printable version on the Internet at ec.europa.eu.
(**) Only one of the boxes 13, 14 or 15 may be chosen.

Odlomak: Obrazac, aktivnosti

Service Only!

Rukovanje pisačem

Umetanje rola papira

Ispis podataka

■ Umetanje rola papira

☞ Molimo obratite pažnju

Upotrebljavajte (naručujte) samo one svitke papira (Original VDO papir za pisač) na kojemu su vidljiva sljedeća obilježja:

- vrsta tahografa (DTCO 1381) s kontrolnim znakom "84"
- i znakom za odobrenje "174" ili "189".

5



Pritisnite tipku za otvaranje

1. Pritisnite površinu za deblokiranje na prednjoj strani pisača; otvara se ladica pisača.



Opasnost od ozljeda
Već prema količini ispisa, termička glava pisača može biti vrlo vruća. Možete si opeći prste!

Nakon vađenja ladice pisača ne posežite rukom u pretinac pisača.



Oštećenje uređaja

Kako bi se spriječilo oštećenje uređaja, ne stavljajte u pretinac pisača nikakve predmete.

2. Izvucite ladicu pisača iz DTCO-a.

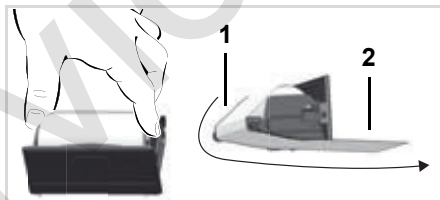

Umetanje rola papira

3. Umetnite novu rolul papira u skladu sa slikom i provedite papir preko skretnog valjka (1).



Vodite računa o tome da se rola papira ne zaglavi u ladici pisača i da početak papira (2) strši ispod ruba ladice pisača!

4. Gurnite ladicu pisača u pretinac pisača tako da sjedne na mjesto.
5. Pisač je spreman za rad. Možete započeti ispis.



Ako tijekom nekog ispisa nestane papira, nakon umetanja nove role papira potrebno je iznova pokrenuti ispis preko funkcije izbornika.

■ Ispis podataka

► Pokrenite ispis

 Ispis je moguće napraviti samo ako ...

- vozilo stoji i kontakt je uključen (potrebno samo kod ADR-varijante *),
- je ladica pisača zatvorena i rola papira umetnuta,
- nikakva druga smetnja ne sprečava ispisivanje.

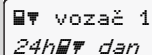

vozač 1
24h dan

1. Preko izbornika zatražite dnevni ispis.
 ➔ Vidi "Pozovite funkcije menija" na stranici 52.
2. Zaslon menija potvrdite pomoću tipke **OK**.
3. Odaberite i potvrdite željenu vrstu ispisa (UTC- ili lokalno vrijeme).

4. Ispis započijne. Pričekajte dok ispis ne završi.

 Vodite računa o tome da prilikom otkidanja ispisa utori za karticu budu zatvoreni kako ih ne bi zaprljale čestice papira.



Ispis odvojite od role papira.

5. Ispis presavijte preko ruba za otkidanje – povucite prema gore ili prema dolje – i odvojite ga od role papira.
6. Ispis čuvajte na mjestu zaštićenom od prljavštine, izvora svjetlosti i zraka sunca.

► Prekinite ispis

1. Za vrijeme izlaženja ispisa, još jednom pozovite aktualni ispis uz pomoć tipke **OK**, tada će se pojaviti sljedeći upit.

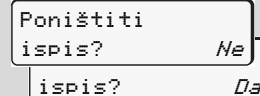

Poništiti
ispis? Ne
ispis? Da

2. Odaberite željenu funkciju pomoću tipke **▲** / **▼** i potvrdite pomoću tipke **OK**; ispis će se nastaviti ili prekinuti.

► Osobitosti pri ispisivanju

- Kraj papira obilježen je oznakom u boji kojeg možete vidjeti na poledini ispisa.
- Kada je papir pri kraju, pojavit će se sljedeća obavijest.

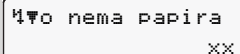

Nema papira
xx

5

- Ako tijekom nekog ispisa nestane papira, nakon umetanja nove role papira potrebno je iznova pokrenuti ispis preko funkcije izbornika.

► Uklonite zastoj papira

Može doći do blokade ispisa u slučaju nepravilnog otkidanja papira nakon prijašnjeg ispisa, ili kad se rola papira potroši do kraja.

1. Otvorite ladicu pisača.
➔ Vidi "Umetanje rola papira" na stranici 48.
2. Odvojite zgužvani papir od role papira i ostatak papira izvadite iz ladice pisača.
3. Ponovno umetnite rolu papira i gurnite ladicu pisača u pretinac pisača tako da sjedne na mjesto.



Molimo pridržavajte se navedenih upozorenja!

➔ Vidi "Umetanje rola papira" na stranici 48.



Na početku svakog ispisa nalazi se oko 5 cm praznog prostora.

Funkcije menija

Pozovite funkcije menija

VDO Counter *

Pregled strukture menija

Glavni meni, ispis, vozač-1 / vozač-2

Glavni meni, ispis, vozilo

Glavni meni, unos, vozač-1 / vozač-2

Glavni meni, unos, vozilo

Glavni meni, prijava, vozač-1 / vozač-2

Glavni meni, prijava, vozilo

■ Pozovite funkcije menija

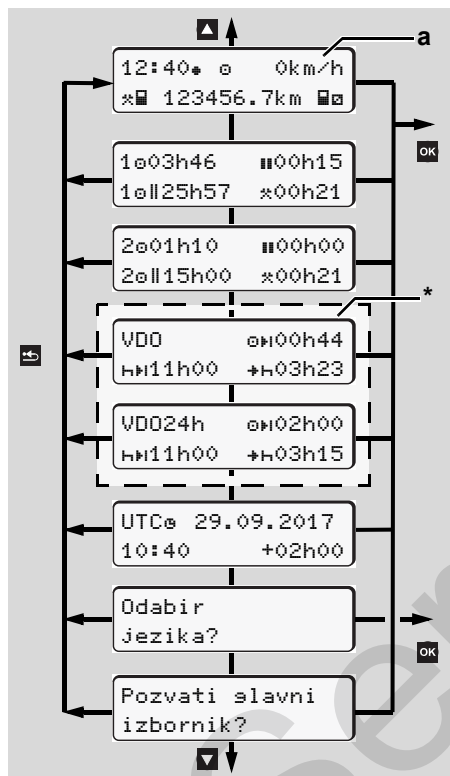

Upravljanje u prvoj ravni menija

☞ Funkcije menija za prikaz i ispis podataka vozača dostupne su samo ako je umetnuta odgovarajuća kartica. Tako se npr. točka izbornika "Ispis vozač 2" prikaže samo kada je u utoru kartice-2 umetnuta kartica vozača.

☞ Ako je odabrana neka opcija izbornika donjih razina izbornika i u roku od 30 sekundi ne uslijedi nikakav unos, DTCO 1381 se vraća na zadnje odabranu opciju izbornika prve razine. Odbacuju se svi dotad nepotvrđeni unosi.

▶ Kada vozilo miruje

U okviru prve ravni izbornika možete s tipkama ▲ / ▼ pozvati sljedeće informacije:

- Detaljna vremena umetnute kartice(a) vozača.

- Mjere podrške za njihov daljnji dnevni/tjedni raspored s pomoću VDO Counter *.
➔ *Detalje vidi "VDO Counter **" na stranici 54.*
- UTC-vrijeme s datumom kao i podešeno vremensko odlaganje (Offset) za lokalno vrijeme.
- Meni za podešavanje željenog jezika.
➔ *Vidi "Podesite jezik" na stranici 53.*
- S tipkom ⏪ dospijete nazad izravno na standardni zaslon (a).

Pritiskanjem tipke **OK** opširne funkcije menija.

➔ *Vidi "Pregled strukture menija" na stranici 59.*

Promjena aktivnosti

1. Pritisnite tipku za aktiviranje postupaka "1"/ "2", tako da se prikaže standardni prikaz (a).
2. Ako je potrebno promijenite trenutno prikazanu aktivnost. Nakon 5 sekundi uključi DTCO 1381 opet na prethodno podešeni zaslon.

► Zaslom kod početka vožnje

Kod početka vožnje pojavljuje se zadnji podešeni standardni zaslon ili (a) ili (b).

👉 Ako je aktiviran, može se prikazati i standardni prikaz za VDO Counter.

➡ *Detalje vidi "Standardni zaslon(i)" na stranici 19.*

► Pokažite vremena kartice vozača

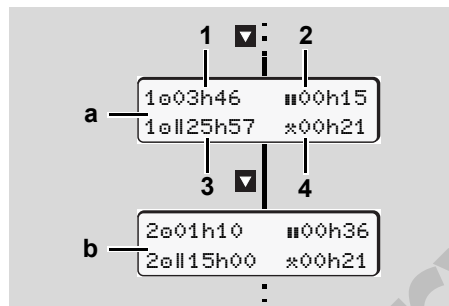

Prikaz podataka vozača-1 i -2

(a) Vremena vozača-1

(b) Vremena vozača-2

(1) Vrijeme vožnje "a" vozač-1 od jednog važećeg vremena stanke.

(2) Valjana pauza "11" u djelimičnim prekidima od najmanje 15 minuta i sljedećih 30 minuta, sukladno odredbi (EG) br. 561/2006.

(3) Zbroj vremena vožnje u dva tjedna

(4) Trajanje podešenih aktivnosti

👉 Ako nema kartice vozača, pojavit će se vremena (osim na poziciji 3) koja pripadaju dotičnom otvoru za kartice "1" ili "2".

► Podesite jezik

👉 Obratite pažnju na odlomak "Pohranjivanje jezičnih postavki", kako bi si uređaj DTCO 1381 privremeno zapamtio željeni jezik.

1. Uz pomoć tipki ▲ / ▼ aktivirajte funkciju "Odabir jezika?" i pritisnite tipku **OK**.

2. Pomoću tipki ▲ / ▼ odaberite željeni jezik i izbor potvrdite pomoću tipke **OK**.

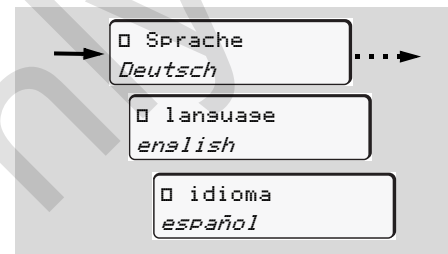

Odaberite željeni jezik

3. Za 3 sekunde uređaj DTCO 1381 javlja provedeni postupak u željenom jeziku.

Pohranjivanje jezičnih postavki

Ako se u trenutku podešavanja jezičnih postavki samo Vaša kartica vozača ili kartica prijevoznika nalazi u otvoru za kartice-1, uređaj DTCO 1381 zapamtiti će željeni jezik pod Vašim brojem kartice.

Prilikom idućeg vađenja / umetanja tahografske kartice, na odabranom će jeziku uslijediti upute na meniju kao i svi prikazani tekstovi.

Uređaj DTCO 1381 rezervira do pet mjesta u memoriji. Ako su sva mjesta u memoriji popunjena, pohrana će se izvršiti preko najstarije pohranjene vrijednosti.

■ VDO Counter *



Molimo obratite pažnju!

Na osnovu mogućih različitih tumačenja VO (EU) 561/2006 i AETR-propisa od nacionalnih službi za kontrolu kao i daljih sustavnih ograničenja, VDO Counter ne oslobađa korisnika od obveze protokoliranja vremena upravljanja, odmora, pripravnosti i ostalih radnih vremena i njihove analize, tako da se važeći propisi mogu dalje pridržavati. VDO Counter nema pravo na opće važeći prikaz zakonskih propisa bez grešaka. Dodatne informacije o VDO Counter pronađite na www.fleet.vdo.com.

☞ Tako VDO Counter pokazuje na relevantne informacije, potrebne za analizu podataka slijedećih obveznih uvjeta:

- Potpuna dopuna vaših aktivnosti na kartici vozača.
- Ispravna podešavanja trenutnih aktivnosti – bez pogrešnog rukovanja. Na primjer slučajno podešavanje

aktivnosti radnog vremena "*" umjesto dnevnog vremena mirovanja "H"!

- Unos od trajekt/vlak i njihove trenutne aktivnosti.

► Struktura VDO Counter-zaslon

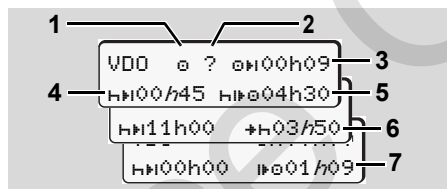

VDO Counter: Struktura zaslona

☞ Trepereci "h" znači, ovaj dio zaslona je trenutno aktivan.

(1) Trenutačno postavljena aktivnost

(2) "?" = Napomena korisniku

Na kartici vozača pohranjena su vremenska razdoblja s nepoznatim aktivnostima "?", ili zabilježeni nedovoljni podaci (npr. korištenje nove kartice vozača). VDO Counter ocjenjuje nedostajuće aktivnosti, kao aktivnost "H". Ako se u aktivnostima

vozača utvrdi vremensko preklapanje, to se na zaslonu prikazuje simbolom "!00" umjesto simbola "?" i aktivnošću vozača.

(3) Preostalo vrijeme vožnje "0H"

Pri vožnji, prikaz koliko dugo još smijete voziti.

(0H00h00 = vrijeme vožnje završeno)

(4) Preostalo vrijeme stanke "HH"

Trajanje slijedećeg vremena stanke/mirovanja. Kod podešene aktivnosti "H" slijedi odbrojanje preostalih vremena stanke /mirovanja. (HH00h00 = stanke završena)

(5) Buduće vrijeme vožnje "HH0"

Trajanje budućih vremena vožnje prema održavanju preporučenih vremena stanke/mirovanja.

(6) Najkasniji početak dnevnog vremena mirovanja "+H"

Na primjer kod podešene aktivnosti "*" pojavljuje se preostalo vrijeme, do početka njihovog potrebnog dnevnog vremena za mirovanje.



(7) Početak sljedećeg vremena vožnje "h"

Smijete početi sljedeći period vožnje, tek nakon isteka ovog vremena.

► Zasloni tijekom vožnje

Pazite na specifična lokalna pravila u pogledu radnog vremena!

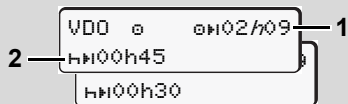
Primjer 1:

Aktivnost "0"; "h" = aktivan zaslon

(1) Preostalo vrijeme vožnje.

(2) Najkasnije nakon isteka vremena vožnje **(1)** mora slijediti stanika odnosno nastavak kumulirane stanke.

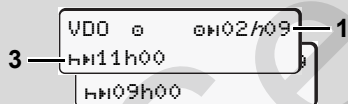
Primer 2:

Aktivnost "0"; "h" = aktivan zaslon

(3) Najkasnije nakon isteka vremena vožnje **(1)** mora slijediti dnevno propisano vrijeme mirovanja. Ukoliko je dozvoljeno, može ovo vrijeme mirovanja slijediti u dva dijela, pri čemu drugi dio mora da obuhvati vremensko razdoblje od 9 sati.

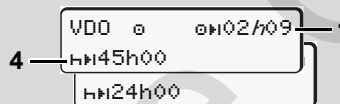
Primjer 3:

Aktivnost "0"; "h" = aktivan zaslon

(4) Najkasnije nakon isteka vremena vožnje **(1)** mora slijediti redovan period tjednog vremena mirovanja, ili ako je dozvoljeno, jedno smanjeno tjedno vrijeme mirovanja.

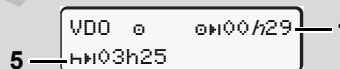
Primjer 4:

Aktivnost "0"; "h" = aktivan zaslon

(5) VDO Counter prepoznaje boravak na trajektu/vlaku. Preduvjet: pravilan unos ove funkcije, ► *vidi stranici 67*. Najkasnije nakon isteka vremena vožnje **(1)** treba slijediti nastavak dnevnog mirovanja.

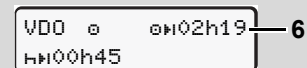
Primjer 5: Izvan opsega

Podesite aktivnost "0"; izvan opsega

(6) Prikaz preostalog vremena vožnje je neaktivan ("h" ne treperi), neće biti odbrojavanja. VDO Counter ocjenjuje aktivnost "0" kao aktivnost "x".



Molimo pazite na to da izračun vremena vožnje i odmora VDO Counter radi prema Uredbi (EU) 561/2006, a ne prema Uredbi (EEC) 3821/85 Aneksu 1B. Zbog toga se mogu pojaviti odstupanja standardnih prikaza na DTCO; ► *vidi stranici 19*.

► Zasloni kod aktivnosti "Stanka"

Primjer 1: Vrijeme stanke

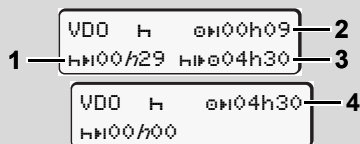

Aktivnost "H"; "h" = aktivan zaslon

- (1) Preostalo vrijeme stanke.
- (2) Preostalo vrijeme vožnje, ukoliko se ne poštuje vrijeme stanke (1).
- (3) Trajanje slijedećeg raspoloživog vremena vožnje nakon isteka prikazanog vremena stanke (1).
- (4) Raspoloživo vrijeme vožnje nakon jednog važećeg vremena stanke.

Primjer 2: Vrijeme stanke

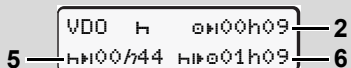

Aktivnost "H"; "h" = aktivan zaslon

- (5) Preostalo vrijeme stanke.
- (6) Trajanje još raspoloživog dnevnog vremena vožnje nakon isteka vremena stanke (5).

Primjer 3: Dnevno vrijeme mirovanja

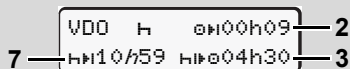

Aktivnost "H"; "h" = aktivan zaslon

- (7) Preostalo dnevno vrijeme mirovanja. Ako dozvoljava podijeliti u 3 + 9 sati.

Primjer 4:

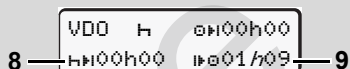

Aktivnost "H"; "h" = aktivan zaslon

- (8) Završeno važeće vrijeme stanke/ mirovanja. Prikaz 00h00 treperi 10 sekundi. Ako se odmor nastavlja, VDO Counter smijenja trajanje sljedećeg dnevnog ili tjednog odmora.
- (9) Početak slijedećeg vremena vožnje. Situacija: Maksimalno tjedno vrijeme vožnje ili dvostruko tjedno vrijeme vožnje je postignuto. Iako se pridržavalo važećeg prekida, prepoznaje VDO Counter, da je tek

nakon isteka naznačenog vremena moguć novi period vožnje.

► Zasloni kod aktivnosti "Radno vrijeme"



Pazite na specifična lokalna pravila u pogledu radnog vremena!

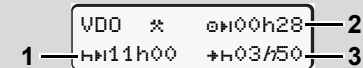



Aktivnost "*"; "h" = aktivan zaslon

- (1) Trajanje slijedećeg dnevnog vremena mirovanja.
- (2) Još preostalo vrijeme vožnje.
- (3) Početak slijedećeg dnevnog vremena mirovanja. Najkasnije nakon isteka predstavljenog vremena mora početi jedno dnevno vrijeme mirovanja.

Opaska:

Aktivnost "☐" ocjenjuje VDO Counter u toku prekida vremena vožnje usporedivo s aktivnosti "H" (osim dnevnog vremena mirovanja).

S tipkom  /  možete pozvati slijedeće informacije.

► Prikazati dnevne vrijednosti

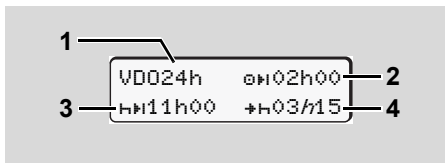

Aktivnost "x/□"; "h" = aktivan zaslon

- (1) Oznake za prikaz dnevnih vrijednosti
- (2) Preostalo dnevno vrijeme vožnje
- (3) Trajanje slijedećeg dnevnog vremena mirovanja
- (4) Najkasnije nakon isteka predstavljenog vremena mora početi dnevno vrijeme mirovanja.

► Prikazi tjednih vrijednosti

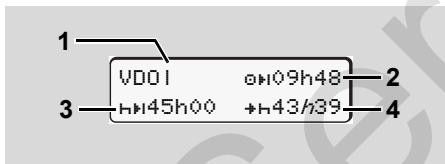

Aktivnost "x/□"; "h" = aktivan zaslon

- (1) Oznake za prikaz tjednih vrijednosti od zadnjeg tjednog vremena mirovanja.
- (2) Preostalo tjedno vrijeme vožnje
- (3) Trajanje tjednog vremena mirovanja. Najkasnije nakon šest dnevnih vožnji mora slijediti tjedno vrijeme mirovanja.
- (4) Najkasnije nakon isteka predstavljenog vremena mora početi tjedno vrijeme mirovanja.



Prikazi tjednog odmora (3) i (4) mogu se deaktivirati za prekogranični putnički prijevoz.

Ako je u VDO Counteru deaktiviran izračun tjednih vrijednosti, vrijednosti se ne prikazuju.

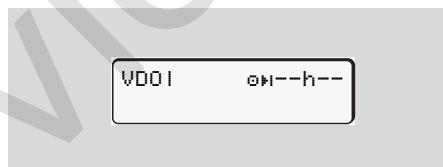

► Prikaz statusa

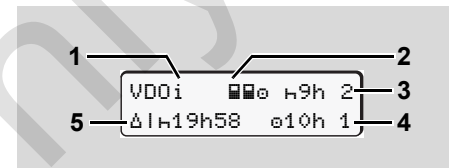

Prikaz statusa VDO Counter

- (1) Oznake za prikaz statusa
- (2) Oznake za posadu od dva vozača (multi-manning). Pojavljuje se, kada od početka radne smjene postoji timski rad. Za to uzima u obzir važeća pravila VDO Counter kod njegovog izračunavanja.
- (3) U ovom tjednu dozvoljena su još dva smanjena vremena mirovanja (moguće najviše 3x tjedno).
- (4) U ovom tjednu je dozvoljeno još jedno produženo vrijeme mirovanja od najviše 10 sati (moguće najviše 2x tjedno).
- (5) Nadoknada smanjenog tjednog vremena mirovanja.

Zbog skraćenog tjednog vremena mirovanja mora se nadoknaditi prikazano vrijeme, i to zajedno s najmanje 9-satnom stankom mirovanja.



Prikaz skraćenog tjednog odmora (5) se može deaktivirati za prekogranični putnički prijevoz.

Ako je u VDO Counteru deaktiviran izračun tjednih vrijednosti, vrijednosti se ne prikazuju.

6

VDOi	H9h 2
	010h 1

■ Pregled strukture menija

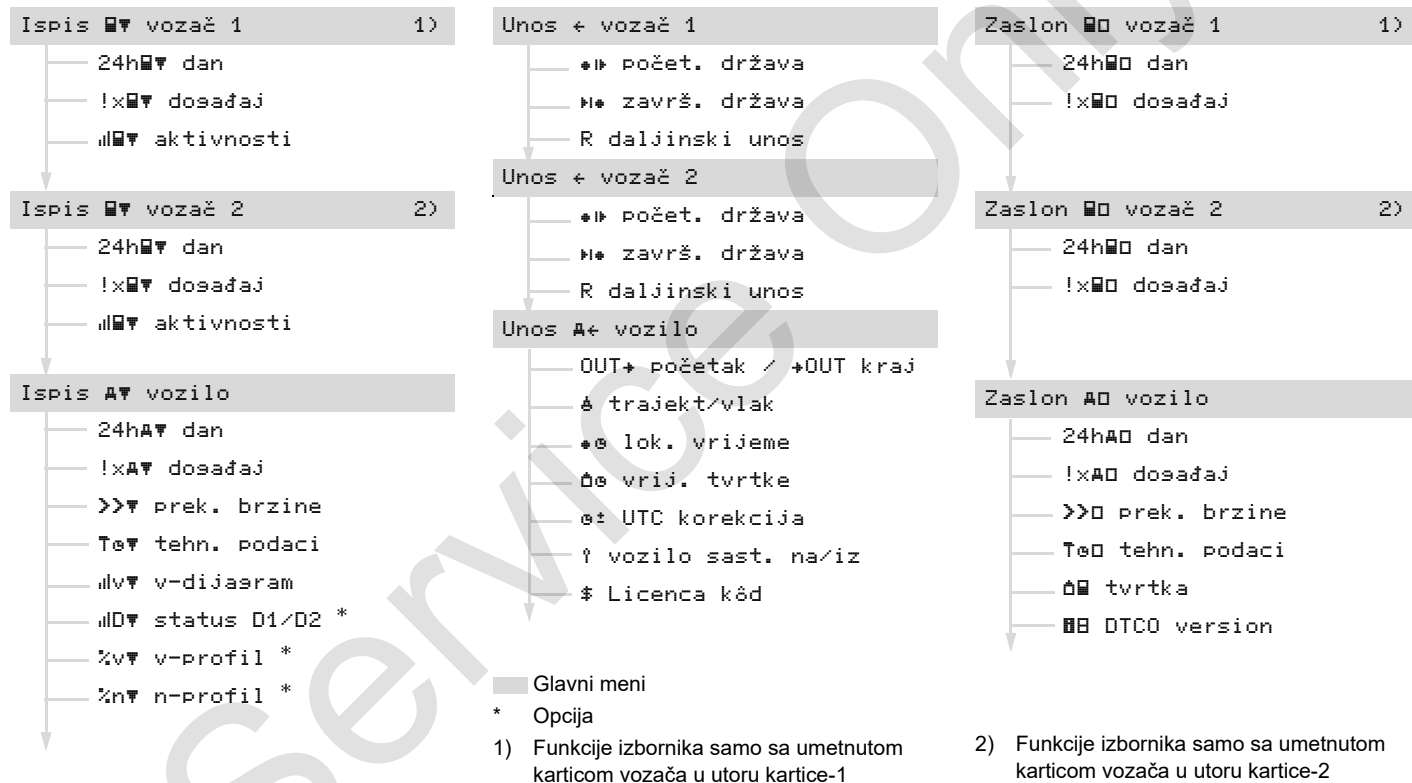

► Upravljanje funkcijama menija

☞ Pozivanje funkcija menija moguće je samo kada vozilo stoji!

Kod ADR varijanti po potrebi uključite paljenje kako biste mogli neograničeno koristiti upravljačke module pisača i zaslon.

Postupak je uvijek isti i u nastavku je detaljno opisan.

1. Pritisnite tipku **OK**, nalazite se u 1. glavnom meniju.

Prikaz u 1. glavnom meniju glede prikaza izbornika i ispisa menija ovisio umetnutoj karti ci vozača u utoru kartice-1 i -2:

- Ako je u utor karti c e-1 umetnuta kartica vozača, prikaže se "Ispis vozač 1".
- Ako je u utor kartice- 2 umetnuta kartica vozača, utor kartice-1 prazan, prikaže se "Ispis vozač 2".
- Ako nisu umetnute kartice vozača, prikaže se "Ispis vozilo".

Ovo ne važi za upis menija.

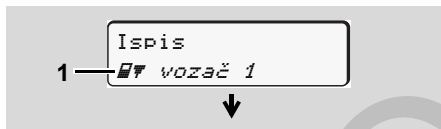

1. glavnom meniju

Treptanje u 2. redu (*prikazano u kurzivu*) (1) Vam sugerira, da postoje i druge mogućnosti odabira.

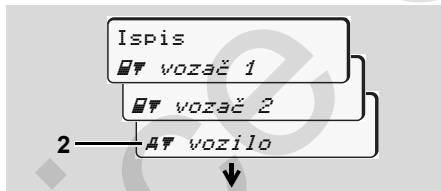

Listanje u glavnom meniju

2. S tipkama **▲** / **▼** odaberite željeni glavni meni, na primjer jedan ispis podataka vozila (2), i potvrdite izbor s tipkom **OK**.

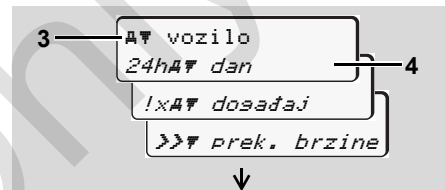

Biranje funkcije menija

Pojavljuje se pozvani glavni meni (3), moguće funkcije trepte u 2. redu (4).

3. S tipkama **▲** / **▼** odaberite željenu funkciju, na primjer jedan dnevni ispis (4), i potvrdite izbor s tipkom **OK**.



Odaberite željeni dan

4. S tipkama **▲** / **▼** odaberite željeni dan (5), i potvrdite izbor s tipkom **OK**.

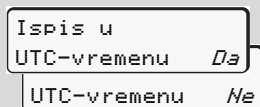

"Ne" = Ispis u mjesnom vremenu

5. S tipkama ▲ / ▼ odaberite željenu vrstu ispisa i potvrdite izbor s tipkom **OK**.

Za 3 sekunde javlja se DTCO 1381, da je pokrenut jedan ispis. U datom slučaju možete prekinuti ispis.

➔ *Detalje vidi "Prekinite ispis" na stranici 49.*

Zatim će se pojaviti funkcija izbornika koju ste zadnju pozvali.

6. Odaberite s tipkama ▲ / ▼ dalji ispis.
7. Ili pritisnete tipku **ESC** i vratite se u sljedeću višu razinu menija.

► Onemogućen pristup meniju!

Zabranjen pristup podacima

Pristup pohranjenim podacima uređen je odredbom o pravu pristupa i ostvaren

odgovarajućim tahografskim karticama. Manjkavo ovlaštenje bit će prikazano na sljedeći način:

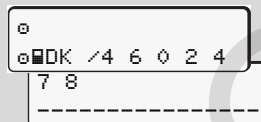

Prikazani podatci bit će nečitki. Osobni podatci bit će u potpunosti ili djelomično izbačeni s menija.

► Napustite funkcije menija

Automatski

Meni se u sljedećim situacijama automatski napušta:

- Nakon umetanja ili zahtijevanja tahografske kartice
- ili na početku vožnje.

Ručno

1. Pritisnite tipku **ESC**, dok se ne pojavi sljedeći upit:

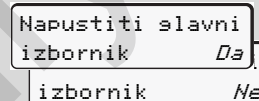

2. Pomoću tipki ▲ / ▼ odaberite "Da" i potvrdite pomoću tipke **OK**. Ili pomoću tipke **ESC** preskočite upit. Pojavljuje se automatski u standardnom zaslonu (a).

■ Glavni meni, ispis, vozač-1 / vozač-2

U ovom glavnom meniju možete ispisati podatke umetnute kartice vozača.

Korak po korak pozovite navedene funkcije.

 Kod ADR varijanti po potrebi uključite paljenje.

Opaska

Postupak za vozača-2 isti je kao i za vozača-1 i u nastavku neće biti eksplicitno objašnjen. Prije svakog ispisa možete odabrati željeno vrijeme ispisa.

Ispis u
UTC-vremenu *Da*
UTC-vremenu *Ne*

"Ne" = Ispis u mjesnom vremenu

► Ispiši dnevnu vrijednost

1. Ispis
▣ ▣ vozač 1
2. ▣ ▣ vozač 1
24h ▣ ▣ dan
3. 24h ▣ ▣ dan
23.10.2017
22.10.2017

Usljedit će ispis svih aktivnosti odabranog dana; ➔ *vidi stranici 101.*

► Ispiši događaje

1. Ispis
▣ ▣ vozač 1
2. ▣ ▣ vozač 1
!x ▣ ▣ događaj

Usljedit će ispis pohranjenih ili još aktivnih događaja i smetnji; ➔ *vidi stranici 102.*

► Ispiši aktivnosti

1. Ispis
▣ ▣ vozač 1
2. ▣ ▣ vozač 1
! ▣ ▣ aktivnosti
3. ! ▣ ▣ aktivnosti
23.10.2017
22.10.2017

Od odabranog dana pa nadalje, će uslijediti ispis svih aktivnosti od zadnjih 7 kalendarskih dana; ➔ *vidi stranici 106.*

■ Glavni meni, ispis, vozilo

U ovom glavnom meniju možete ispisati podatke iz masovne memorije.

Korak po korak pozovite navedene funkcije.

 Kod ADR varijanti po potrebi uključite paljenje.

Opaska

Prije svakog ispisa možete odabrati željenu vrstu ispisa.

```

Ispis u
UTC-vremenu  Da
UTC-vremenu  Ne
  
```

"Ne" = Ispis u mjesnom vremenu

► Ispiši dnevnu vrijednost masovne memorije

```

1. Ispis
   A# vozilo
  
```

```

2. A# vozilo
   24hA# dan
  
```

```

3. 24hA# dan
   25.10.2017
   24.10.2017
  
```

Usljedit će ispis svih aktivnosti vozača u kronološkom slijedu, odvojeno vozač-1 / -2; ➔ *vidi stranici 103.*

► Ispiši događaje masovne memorije

```

1. Ispis
   A# vozilo
  
```

```

2. A# vozilo
   !xA# događaj
  
```

Usljedit će ispis pohranjenih ili još aktivnih događaja i smetnji; ➔ *vidi stranici 104.*

► Ispiši prekraćenje brzine

```

1. Ispis
   A# vozilo
  
```

```

2. A# vozilo
   >># prek. brzine
  
```

Usljedit će ispis prekraćenja vrijednosti brzine koja je podešena na uređaju DTCO 1381; ➔ *vidi stranici 105.*

► Ispiši tehničke podatke

```

1. Ispis
   A# vozilo
  
```

```

2. A# vozilo
   T# tehn. podaci
  
```

Usljedit će ispis podataka o lozinki vozila, lozinki senzora i kalibraciji; ➔ *vidi stranici 105.*

► Ispiši v-dijagram

1. Ispis
A▼ vozilo
2. A▼ vozilo
|lv▼ v-dijasram
3. |lv▼ v-dijasram
25.10.2017
24.10.2017

6 Uslijedit će ispis o razvoju brzine odabranog dana; ➔ *vidi stranici 106.*

► Ispiši status D1/D2 *

1. Ispis
A▼ vozilo
2. A▼ vozilo
|D▼ status D1/D2
3. |D▼ status D1/D2
25.10.2017
24.10.2017

Od odabranog dana pa nadalje, uslijedit će ispis stanja ulaza od zadnjih 7 kalendarskih dana; ➔ *vidi stranici 106.*

► Ispišite profile brzine *

1. Ispis
A▼ vozilo
2. A▼ vozilo
%v▼ v-profil
3. %v▼ v-profil
25.10.2017
24.10.2017

Uslijedit će ispis profila brzine koja je postignuta tijekom vožnje; ➔ *vidi stranici 107.*

► Ispiši profile broja okretaja *

1. Ispis
A▼ vozilo
2. A▼ vozilo
%n▼ n-profil
3. %n▼ n-profil
25.10.2017
24.10.2017

Uslijedit će ispis profila okretne frekvencije motora; ➔ *vidi stranici 107.*

■ Glavni meni, unos, vozač-1 / vozač-2

Neovisno o funkciji umetanja ili izvlačenja kartice vozača, možete započeti s unosom države.



Sukladno odredbi, vozač-1 i vozač-2 mora odvojeno unijeti u tahograf državu u kojoj je započeo ili završio smjenu.

Opaska

Postupak za vozača-2 isti je kao i za vozača-1 i u nastavku neće biti eksplicitno objašnjen.

► Unesite početak, državu

Korak po korak pozovite sljedeće funkcije:

1. Unos
← vozač 1
2. ← vozač 1
*| poč. država
3. *| poč. država
28.10 11:30 :D
28.10 11:30 :E
4. *| poč. sesija
11:30 E AN

U danom slučaju od Vas će se automatski zatražiti unos regije (korak 4).

► Unesite završetak, državu

Korak po korak pozovite sljedeće funkcije:

1. Unos
← vozač 1
2. ← vozač 1
*| završ. država
3. *| završ. država
29.10 11:30 :F
29.10 11:30 :E
4. *| završ. sesija
11:30 E AN

U danom slučaju od Vas će se automatski zatražiti unos regije (korak 4).

▶ Aktiviranje daljinskog upravljanja

Korak po korak pozovite sljedeće funkcije:

6

1.
2.
3.
4.



U slučaju korištenja daljinskog upravljanja korisnik je sam odgovoran za zakonom propisanu potpunost i točnost unosa, što prihvaća korištenjem daljinskog upravljanja.

Korištenje daljinskog upravljanje nije dio tahografskog sustava propisanog zakonom. Uporaba se odvija na vlastitu odgovornost.

Vremenska razdoblja u kojima je primjenjivano daljinsko upravljanje moguće je ispisati i prikazati.

➡ *Detalje vidi sjá "Dnevni ispis vozila" od stranici 103.*

Ako je na tahografu utaknut DTCO SmartLink i započeto uparivanje s nekim uređajem s podrškom za Bluetooth, na zaslonu digitalnog tahografa DTCO 1381 prikazuje se šifra (korak 4) koju morate unijeti na svome uređaju s podrškom za Bluetooth.

■ Glavni meni, unos, vozilo

U ovom glavnom meniju možete napraviti sljedeće unose.

► Unesite Out početak / kraj

Ako ste s vozilom izvan područja ovlasti odredbe, tada možete podesiti funkciju "izvan dosega", odnosno ponovno završiti.

Korak po korak pozovite sljedeće funkcije.

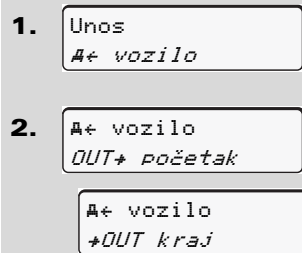

Podešavanje "izvan dosega" automatski je završeno, čim umetnete ili izvadite karticu vozača iz otvora za kartice.

► Unesite početak, trajekt / vlak

Dokumentirajte boravak vozila na trajektu ili vlaku, čim preuzmete svoju poziciju kod utovara.

Trajekt/vlak u međuovisnosti s VDO Counter *: Imajte na umu da se unos „Trajekt/vlak“ uvijek mora napraviti između početka prvog i završetka drugog bloka vremena odmora. U suprotnom se dnevni odmor neće ispravno prepoznati.

Korak po korak pozovite sljedeće funkcije.

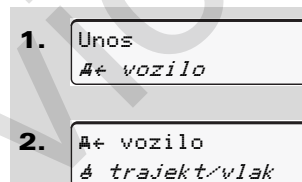

3. Na kraju postavite svoju trenutnu aktivnost.

Snimanje otpreme automatski prestaje, čim se snimi minuta vremena vožnje od DTCO 1381.

☞ Simbol "⚠" automatski iščezava kad se kartica vozača umetne ili izvadi.

☞ Simbol "⚠" se više ne prikazuje, kada se vozilo kreće. Prikaz slijedi opet, kada se vozilo zaustavi, bez da se od DTCO snimi minuta vremena vožnje.

► Podesite mjesno vrijeme

☞ Prvo proučite poglavlje "Upravljanje vremenom" prije nego što započnete s promjenom!

➔ Vidi "Organizacija vremena" na stranici 92.

Korak po korak pozovite navedene funkcije.

1. Unos
#+ vozilo

2. #+ vozilo
*# lok. vrijeme

3. UTC# 27.03.2017
23:32 01:32*
23:32 01:02*
23:32 00:32*

- 6 Vrijeme na standardnom zaslonu možete prilagoditi na lokalnu vremensku zonu, kao i na početak ili kraj ljetnog vremena u koracima od po ± 30 minuta.

 Molimo pridržavajte se zakonskih odredbi koje su važeće u Vašoj državi!

► **Namještanje lokalnog vremena poduzeća**

Za jednostavan izračun radnih vremena DTCO 1381 pruža brojilo radnih sati koje se referira na lokalno vrijeme poduzeća. Ove informacije mogu se pozvati preko sučelja za preuzimanje.

Odaberite sljedeću opciju izbornika kako biste namjestili lokalno vrijeme poduzeća:

1. Unos
#+ vozilo

2. #+ vozilo
vrij. tvrtka

3. UTC# 27.03.2017
23:44 01:32*

U koraku 3 unesite datum i vrijeme u skladu sa sjedištem poduzeća kao i odstupanje od UTC vremena.

► **Napravite ispravku UTC vremena**

UTC vrijeme možete korigirati najviše ± 1 minutu po tjednu. Veća odstupanja mogu se korigirati samo u ovlaštenom servisu.

Korak po korak pozovite sljedeće funkcije:

1. Unos
#+ vozilo

2. #+ vozilo
UTC korekcija

3. #± 23:32UTC
Korekcija +1min
Korekcija -1min

 Ako odstupanje prikazanog UTC vremena iznosi više od 20 minuta, molimo Vas potražite ovlaštenu servis!



 Ova funkcija menija onemogućena je u sljedećim situacijama:

- Unutar zadnjih 7 dana ispravak je već izvršen.

Ili

- Pokušajte ispraviti UTC vrijeme između 1 minute prije ili poslije ponoći.

Prilikom pozivanja, za 3 sekunde će se pojaviti sljedeće upozorenje.

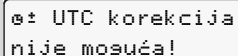

e+ UTC korekcija nije moguća!

► Uključivanje/isključivanje praćenja vozila

Opciju bilježenja podataka o položaju i vozilu možete uključiti i isključiti.

Korak po korak odaberite sljedeće funkcije:

1. Unos
A+ vozilo
2. A+ vozilo
? sast.
3. A+ vozilo
? sast. na
? sast. iz

► Aktiviranje dodatnih funkcija

Dodatne funkcije na digitalnom tahografu DTCO 1381 možete uključiti unosom licencnog koda.

Korak po korak odaberite sljedeće funkcije:

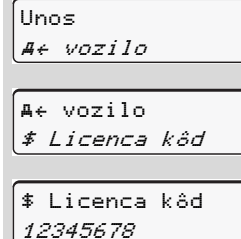
- 
1. Unos
A+ vozilo
 2. A+ vozilo
\$ Licenca kôd
 3. \$ Licenca kôd
12345678

 Ako je već unešen ispravan licencni kôd, on se prikazuje u potpunosti i više ga nije moguće mijenjati. U tom su slučaju već aktivirane dodatne funkcije.

■ Glavni meni, prijava, vozač-1 / vozač-2

U ovom glavnom meniju možete prikazati podatke umetnute kartice vozača.

 Kod ADR varijanti po potrebi uključite paljenje kako biste mogli neograničeno koristiti podatke.

Napomena o zaslonu

Slično kao kod ispisa, pojavljuju se podatci i na zaslonu, pri čemu će red ispisa (24 znaka) biti prikazan u dva reda.

▼ 23.10.2017 14:
55 (UTC)

-----▼



Primjer prikaza podataka

Ako prilikom prelistavanja informacija pomoću tipki ▲ / ▼ ponovno listate unatrag, možete pozvati samo oko 20 preostalih redova.

Prikaz napustite pomoću tipke .

Opaska

Pozivanje funkcija je identično kao i ono prilikom ispisivanja te se u nastavku neće eksplicitno opisivati. Također postoji mogućnost, pozvati svaki željeni zaslon u lokalnom vremenu.

Zaslon u
UTC-vremenu *Da*

UTC-vremenu *Ne*

"Ne" = Zaslon u mjesnom vremenu

Korak po korak odaberite moguće prikaze za vozača-1 ili vozača-2.

☐ vozač 1
24h☐☐ dan
25.10.2017

ili

☐ vozač 1
!x☐☐ događaj

Sve aktivnosti odabranog dana, odnosno sve pohranjene ili još aktivne događaje i smetnje možete prikazati pomoću listanja.

■ Glavni meni, prijava, vozilo

U ovom glavnom meniju možete prikazati podatke iz masovne memorije.



-  Kod ADR varijanti po potrebi uključite paljenje kako biste mogli neograničeno koristiti podatke.

Napomena o zaslonu

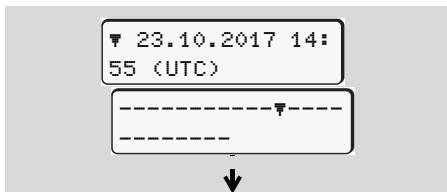
Slično kao kod ispisa, pojavljuju se podatci i na zaslonu, pri čemu će red ispisa (24 znaka) biti prikazan u dva reda.



Primjer prikaza podataka

Ako prilikom prelistavanja informacija pomoću tipki  /  ponovno listate unatrag, možete pozvati samo oko 20 preostalih redova. Prikaz napustite pomoću tipke .

Opaska

Pozivanje funkcija je identično kao i ono prilikom ispisivanja te se u nastavku neće eksplicitno opisivati. Također postoji mogućnost, pozvati svaki željeni zaslon u lokalnom vremenu.

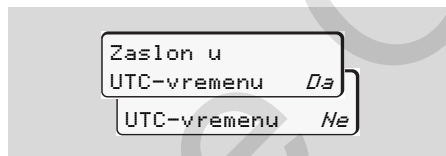

"Ne" = Zaslon u mjesnom vremenu

Korak po korak pozovite moguće funkcije. Pomoću listanja možete:

- Sve aktivnosti vozača prikazati u kronološkom slijedu.
- Prikazati sve spremljene, ili još aktivne događaje i smetnje.
- Prikazati prekoračenja podešene vrijednosti brzine.
- Prikažite podatke o karakteristikama vozila, senzora i kalibraciji.

Ili

- Prikažite broj kartice prijevoznika prijavljenog poduzeća. Ako nije prijavljeno niti jedno poduzeće, pojaviti će se "___".

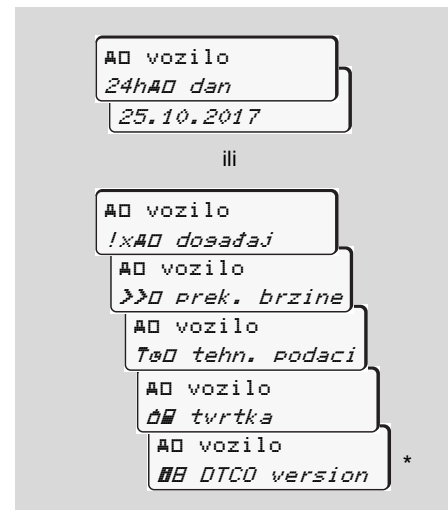

* od verz. 3.0a (primjer: SW 03.00.XX)

Service Only!

Obavijesti

Pojavila se obavijest

Pregled događaja

Pregled smetnji

Upozorenja vremena vožnje

Pregled uputa za rukovanje

■ Pojavila se obavijest

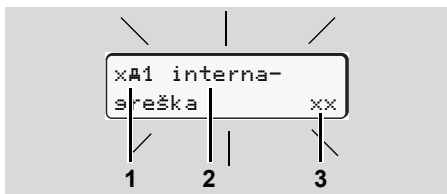

Prikaz obavijesti

- (1) Piktogram-kombinacija, u slučaju potrebe s brojem otvora za kartice
- (2) Nešifrirani tekst obavijesti
- (3) Kod greške



Opasnost od nezgoda

Tijekom vožnje mogu se pojaviti obavijesti na zaslonu. Isto tako postoji mogućnost, da zbog kršenja osiguranja kartica vozača bude automatski izbačena.

Nemojte da Vam to odvрати pažnju, nego svoju punu pažnju usmjerite na cestovni promet.

Uređaj DTCO 1381 stalno registrira podatke vozača i vozila te nadzire funkcije sustava. Greške u nekoj komponenti, u uređaju ili u rukovanju bit će prikazane na zaslonu odmah nakon nastanka i funkcionalno se dijele na sljedeće skupine:

- ! = Događaj
- x = Smetnja
- ⚠ = Upozorenje vremena vožnje
- ⚠ = Upute za uporabu



Pri obavijestima koje se odnose na kartice, uz piktograme se javlja i broj otvora za kartice.

► Obilježja obavijesti

Događaji, smetnje

- Pozadinsko osvjetljenje prikaza treperi oko 30 sekundi. Istovremeno se pojavljuje uzrok smetnje s kombinacijom piktograma, običnim tekstom i kodom greške.

- Ove obavijesti morate potvrditi pomoću tipke **OK**.
- Uz to, uređaj DTCO 1381 sukladno propisima o pohranjivanju odredbe pohranjuje podatke događaja i smetnji u masovnoj memoriji i na kartici vozača. Te podatke možete prikazati ili ispisati putem funkcija menija.

Upozorenja vremena vožnje

- Poruka upozorava vozača na prekoračenje vremena vožnje.
- Obavijest se javlja s osvjetljenjem u pozadini i mora se potvrditi pomoću tipke **OK**.

Upute za uporabu

Upute o rukovanju javljaju se bez osvjetljenja u pozadini i brišu se automatski (sve do posljednje obavijesti) nakon 3 odnosno 30 sekundi.



Instrument za prikazivanje

Ako je u vozilo ugrađen pokazni instrument, kontrola funkcioniranja "!" upućuje na obavijesti uređaja DTCO 1381.

 Za detaljne informacije vidi upute za uporabu vozila.

► Potvrđivanje obavijesti

1. Pritisnite tipku **OK**, tako će se treptanje pozadinskog osvjetljenja odmah ugasiti.
2. Još jednom pritisnite tipku **OK**, ovako se gasi poruka i ponovo se pojavljuje standardni zaslon **(a)**, **(b)** ili **(c)**.

Opaska

Uputa za uporabu se briše odmah nakon prve potvrde pomoću tipke **OK**.



Ako postoji više obavijesti, tada morate pojedine obavijesti potvrditi jednu za drugom.



Kod pogrešnog funkcioniranja tahografa, Vi kao vozač ste obvezni na posebnom listiću ili poleđini role papira zabilježiti podatke o aktivnostima koje tahograf nije ispisao besprijekorno!
➔ *Detalje vidi sjá "Ručno unošenje aktivnosti" od stranici 40.*

■ Pregled događaja



Ako se neki događaj stalno ponavlja, molimo Vas potražite ovlaštenu servis!

Pikto / uzrok	Značenje	Mjera
!Ⓜ sigurnost-kršenje	<p>Mogući su sljedeći uzroci:</p> <ul style="list-style-type: none"> • Greška u pohrani podataka; sigurnost podataka u uređaju DTCO 1381 više nije zajamčena. • Podatci senzora više nisu pouzdani. • Kućište uređaja DTCO 1381 otvorila je nestručna osoba. 	Potvrdite obavijest.
!Ⓜ1 sigurnost-kršenje	<ul style="list-style-type: none"> • Blokiranje kartice nije moguće ili je u kvaru. • Uređaj DTCO 1381 više ne prepoznaje prethodno ispravno umetnutu tahografsku karticu. • Identitet ili autentičnost tahografske kartice nije ispravna, ili podatci zabilježeni na tahografskoj kartici nisu pouzdani. 	<p>Potvrdite obavijest.</p> <p>Ako uređaj DTCO 1381 prepozna da je došlo do kršenja sigurnosti, zbog koje više nije zajamčena točnost podataka na tahografskoj kartici, tahografska će kartica automatski – i tijekom vožnje – biti izbačena!</p> <p>Još jednom umetnite tahografsku karticu ili u danom slučaju dajte na kontrolu.</p>
!⚡ napajanje-prekid	Napon je bio prekinut ili je opskrbeni napon uređaja DTCO 1381 / senzora bio premali ili previsok. Ova obavijest može se u danim okolnostima pojaviti i prilikom pokretanja motora!	<p>Potvrdite obavijest.</p> <p>➡ Vidi “Ponašanje prilikom podnapona / prenapona” na stranici 21.</p>
!ⓂⓂ konflikt kretanja	Proturječnost pri ocjenjivanju kretanja vozila između davača i jednog neovisnog izvora signala. Moguće je da kod utovara nije podešena funkcija (trajekt/vlak).	<p>Potvrdite obavijest.</p> <p>Čim prije potražite ovlaštenu servis.</p>

Pikto / uzrok	Značenje	Mjera
!⏏ davač-sreška	Smetnje u komunikaciji sa senzorom.	Potvrdite obavijest.
!⏏ vožnja bez kartice	Vožnja je bila započeta bez kartice vozača ili bez važeće kartice vozača u otvoru za kartice-1. Poruka se pojavljuje i ako prilikom umetanja prije ili tijekom vožnje nije postavljena dopuštena kombinacija kartica. ➔ Vidi "Vrste rada uređaja DTCO 1381" na stranici 88.	Potvrdite obavijest. Zaustavite vozilo i umetnite važeću karticu vozača. Ako je potrebno izvadite karticu poduzeća/kontrolnu karticu iz DTCO 1381.
!⏏1 umetanje tokom vožnje	Kartica vozača bila je umetnuta nakon početka vožnje.	Potvrdite obavijest.
!⏏1 vrijeme-preklapanje	Podešeno UTC vrijeme ovog tahografa slijedi UTC vrijeme prethodnog tahografa. Rezultat je negativna razlika u vremenu.	Potvrdite obavijest. Ustanovite na tahografu netočno UTC vrijeme i pobrinite se da ovlašteni servis čim prije provjeri i popravi tahograf.
!⏏1 kartica nevažeća	Tahografska kartica ili je istekla, ili nije važeća, ili nije autentična. Umetnuta kartica vozača, koja je po završetku dana nevažeća, bit će nakon što vozilo stane, automatski – bez zahtjeva – ispisana i izbačena.	Potvrdite obavijest. Provjerite tahografsku karticu i ponovno ju umetnite.
!⏏⏏ konflikt kartica	Obje tahografske kartice ne smijete zajedno umetati u uređaj DTCO 1381! Primjerice, ako je kartica prijevoznika umetnuta zajedno s kontrolnom karticom.	Potvrdite obavijest. Izvadite odgovarajuću tahografsku karticu iz otvora za kartice.
!⏏A1 kartica nije zatvor.	Kartica vozača nije bila propisno izvađena iz posljednjeg tahografa. U određenim okolnostima, podatci koji se odnose na vozača nisu bili pohranjeni.	Potvrdite obavijest.
>> prekoračena brzina	Najveća dopuštena brzina koja je podešena bila je prekoračena više od 60 sekundi.	Potvrdite obavijest. Smanjite brzinu.

■ Pregled smetnji



Ako se neka smetnja stalno ponavlja, molimo Vas potražite ovlašteni servis!

<i>Pikto / uzrok</i>	<i>Značenje</i>	<i>Mjera</i>
x4 interna- sreška	Velike smetnje na uređaju DTCO 1381, mogući su sljedeći uzroci:	Potvrdite obavijest.
	<ul style="list-style-type: none"> • Neočekivana vremenska pogreška u programu ili obradi. 	Provjerite funkcije dijelova tipki.
	<ul style="list-style-type: none"> • Smetnja u komunikaciji s vanjskim uređajima. 	Provjerite spojne vodove ili funkciju vanjskih uređaja.
	<ul style="list-style-type: none"> • Smetnje u komunikaciji s pokaznim instrumentom. 	Provjerite spojne vodove ili funkciju pokaznog instrumenta.
	<ul style="list-style-type: none"> • Smetnja pri izlazu impulsa. 	Provjerite spojne vodove ili funkciju priključenog upravljačkog aparata.
x41 interna- sreška	<ul style="list-style-type: none"> • Smetnje u mehanici kartice, primjerice kartica nije zakračunata. 	Izvadite tahografsku karticu i ponovno ju umetnite.
x4 UTC-vrijeme sreška	UTC vrijeme uređaja DTCO 1381 nije prihvatljivo ili ne teče propisno. Kako bi se izbjegla nekonzistentnost podataka, kartice vozača / prijevoznika koje budu umetnute neće biti prihvaćene!	Potvrdite obavijest.
x7 štampač- sreška	Opskrbni napon pisača je pao ili je temperaturni senzor za glavu pisača u kvaru.	Potvrdite obavijest. Ponovite postupak, eventualno prije isključite / uključite kontakt.

Pikto / uzrok	Značenje	Mjera
xP prijenos pod. sreška	Smetnje tijekom prijenosa podataka na vanjski uređaj.	Potvrdite obavijest. Još jednom ponovite prijenos podataka. Provjerite spojne vodove (primjerice labav kontakt) ili provjerite vanjski uređaj.
xM davač-sreška	Senzor nakon autotesta javlja internu smetnju.	Potvrdite obavijest.
xN1 kartica-sreška xN2 kartica-sreška	Tijekom čitanja/ispisivanja tahografske kartice došlo je do smetnje u komunikaciji, primjerice zbog nečistih kontakata. Moguće je da podatci ne mogu u potpunosti biti zapisani na kartici vozača!	Potvrdite obavijest. Očistite kontakte tahografske kartice i ponovno ih umetnite. ➔ Vidi "Čišćenje tahografskih kartica" na stranici 12.

■ Upozorenja vremena vožnje

Pikto / uzrok	Značenje	Mjera
№1 Prekid! 1e04h15 00h15	Ova obavijest će se pojaviti nakon neprekinute vožnje koja traje 04:15 sati.	Potvrdite obavijest. Predvidite skorbu stanku.
№1 Prekid! 1e04h30 00h15	Prekoračeno vrijeme vožnje! Ova obavijest će se pojaviti nakon neprekinute vožnje koja traje 04:30 sati.	Potvrdite obavijest. Molimo napravite stanku.



Molimo obratite pažnju!

DTCO 1381 registrira, pohranjuje i računa vremena vožnje na osnovu pravila koja su utvrđena odredbom. On upozorava vozača blagovremeno na prekoračenje njegovog vremena vožnje!

No ta nakupljena vremena vožnje ne predstavljaju prijevremeno korištenje pravnih interpretacija za "neprekidno vrijeme vožnje".

Prikaz VDO Counter *

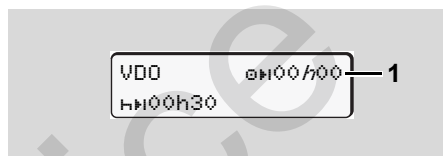





Nakon potvrde 2. "Upozorenja vremena vožnje" pokazuje VDO Counter, da je vaše vrijeme vožnje (1) završeno (osim u radu-izvan opsega).

Molimo odmah napravite stanku.

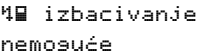
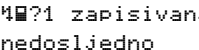
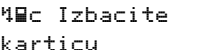
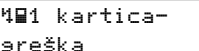
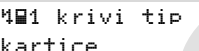
■ Pregled uputa za rukovanje



Pikto / uzrok	Značenje	Mjera
☞ molim unos	Ako tijekom postupka ručnog unosa neće uslijediti nikakav unos, pojavit će se ovaj zahtjev.	Pritisnite tipku OK i nastavite s unosom.
☞ ispis nije moguć	Trenutno nije moguć nikakav ispis: <ul style="list-style-type: none"> • jer je kod ADR varijanti eventualno već isključeno paljenje, • je temperatura termičke glave pisača pre visoka, • je prorez na pisaču zauzet drugim aktivnim postupkom, primjerice u tijeku je ispis, • ili je opskrbeni napon pre visok ili pre nizak. • Trenutačno nije moguć prikaz jer je kod ADR varijanti eventualno već isključeno paljenje. 	Čim se uzrok ukloni, možete zahtijevati ispis. Uključite kontakt i još jednom pozovite željeni prikaz.
☞ ispis kasni	Ispis koji je u tijeku bit će prekinut ili će se oduljiti, jer je temperatura termičke glave pisača pre visoka.	Pričekajte da se ohladi. Čim je postignuto dopušteno stanje, ispis će se automatski nastaviti.
☞ nema papira	Pisač je bez papira ili ladica pisača nije pravilno umetnuta. Zahtjev za ispisom bit će odbijen, odnosno ispis koji je u tijeku bit će prekinut.	<ul style="list-style-type: none"> • Umetnite novu rolu papira. • Pravilno umetnite ladicu pisača. Prekinuti postupak ispisa potrebno je iznova pokrenuti preko funkcije izbornika.

Pikto / uzrok	Značenje	Mjera
 4a izbacivanje nemosuće	Zahtjev za tahografskom karticom je odbijen: <ul style="list-style-type: none"> • jer je moguće da se podaci upravo učitavaju ili prenose, • se ponovno zahtijeva ispravno učitana kartica vozača unutar registrirane minutne mreže, • je upravo dan na izmaku prema UTC vremenu, • vozilo je u pokretu, • ili je kod ARD varijanti po potrebi isključeno paljenje. 	Pričekajte dok uređaj DTCO 1381 ne oslobodi funkciju, ili uklonite uzrok: Zaustavite vozilo ili uključite kontakt. Zatim ponovno zahtijevajte tahografu karticu.
 4b?1 zapisivanje nedosljedno	Postoji nedosljednost u vremenskom redoslijedu prikazanih dnevnih podataka na kartici vozača.	Ova obavijest može se javljati tako dugo dok preko pogrešnih prikaza ne budu ispisani novi podaci! Ako se obavijest stalno javlja, tahografi se moraju pregledati.
 4c Izbacite karticu	Prilikom pisanja podataka na karticu vozača došlo je do pogreške.	Tijekom izbacivanja kartice ponovno se pokušava komunicirati s karticom. Ako taj pokušaj ne uspije, automatski se pokreće ispis zadnje spremljenih aktivnosti za tu karticu.
 4d1 kartica-sreška	Došlo je do pogreške prilikom obrade umetnute tahografske kartice. Tahografska kartica nije prihvaćena i ponovno je izbačena.	Očistite kontakte tahografske kartice i ponovno ih umetnite. Ako se obavijest ponovno pojavi, provjerite da li se neka druga tahografska kartica pravilno prenosi.
 4e1 krivi tip kartice	Umetnuta kartica nije tahografska kartica. Kartica nije prihvaćena i ponovno je izbačena.	Molimo umetnite važeću tahografsku karticu.

Pikto / uzrok	Značenje	Mjera
 interna sreška	Smetnje u mehanici kartice, primjerice kartica nije zakračunata.	Izvadite tahografsku karticu i ponovno ju umetnite. 
 interna sreška	<ul style="list-style-type: none"> • Smetnja pri izlazu impulsa. • Uređaj DTCO 1381 ima ozbiljnu smetnju ili je došlo do ozbiljne vremenske pogreške. Primjerice nerealno UTC vrijeme. Tahografska kartica nije prihvaćena i ponovno je izbačena. 	<p>Provjerite spojne vodove ili funkciju priključenog upravljačkog aparata.</p> <p>Pobrinite se da ovlašteni servis što je prije moguće ispita tahograf i u danom ga slučaju zamijeni.</p> <p>Pri pogrešnom funkcioniranju tahografa, molimo obratite pažnju na navedeno upozorenje; ➤ <i>vidi stranici 75.</i></p>

Upute za uporabu kao informacije

Pikto / uzrok	Značenje	Mjera
■ nema podataka!	Funkcija menija se ne može pozvati jer u otvoru za kartice ... <ul style="list-style-type: none"> • nije umetnuta kartica vozača • ili je umetnuta kartica prijevoznika / kontrolna kartica. 	Ova upozorenja brišu se automatski nakon 3 sekunde. Nisu potrebne nikakve mjere.
⌚ UTC korekcija nije mosuća!	Funkcija menija ne može se pozvati: <ul style="list-style-type: none"> • UTC vrijeme upravo je bilo ispravljeno unutar zadnjih 7 dana. • Pokušajte ispraviti UTC vrijeme između 1 minute prije ili poslije ponoći. 	
Ispis je započeo ...	Povratni signal pozvane funkcije.	
Unos je pohranjen	Povratni signal da je uređaj DTCO 1381 pohranio unos.	

Pikto / uzrok	Značenje	Mjera
Prikaz nije mosuć!	Tako dugo dok je u tijeku postupak ispisivanja, ne mogu biti prikazani nikakvi podatci.	Ova upozorenja brišu se automatski nakon 3 sekunde. Nisu potrebne nikakve mjere.
Sačekajte molim!	Tahografska kartica još nije kompletno učitana. Funkcije menija nije moguće pozvati.	
 kalibracija za dana 18	Slijedi iduća periodična provjera, primjerice za 18 dana. Potrebne provjere ne mogu se uzeti u obzir zbog tehničkih promjena! Od kojeg bi se dana trebalo pojaviti ovo upozorenje, programirati može ovlaštenu radionicu. ➔ <i>Detalje vidi sjá "Obvezno ispitivanje tahografa" od stranici 93.</i>	
 15 ističe za dana 15	Ispuštena kartica će primjerice u roku od 15 dana biti nevažeća! Od kojeg bi se dana trebalo pojaviti ovo upozorenje, programirati može ovlaštenu radionicu.	
 7 preuzeti u danima 7	Slijedeće preuzimanje podataka s kartice vozača, na primjer dopijeva za sedam dana (standardno postavljeno). Termin pojavljivanja ove obavijest može programirati ovlaštena radionica.	

Service Only!

Opis proizvoda

Vrste rada uređaja DTCO 1381

Tahografske kartice

Pohranjeni podaci

Organizacija vremena

Održavanje i čuvanje

Tehnički podatci

■ Vrste rada uređaja DTCO 1381

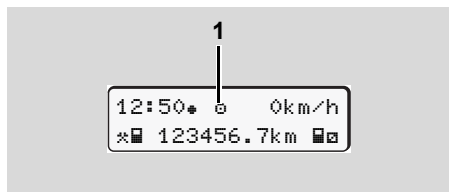

Uređaj DTCO 1381 raspolaže četirima vrstama rada:

- Rad "R"
- Poduzetnik "P"
- Kontrola "K"
- Kalibracija "T"

Već prema tome koja(e) je(su) tahografska(e) kartica(e) umetnuta(e), uređaj DTCO 1381 se automatski prebacuje na sljedeći način rada:

(1) Prikaz vrste rada

Vrste rada		Prostor za kartice-1				
		nema kartice	Kartica vozača	Kartica prijevoznika	Kontrolna kartica	Kartica radionice
Prostor za kartice-2	nema kartice	Rad	Rad	Poduzetnik	Kontrola	Kalibracija
	Kartica vozača	Rad	Rad	Poduzetnik	Kontrola	Kalibracija
	Kartica prijevoznika	Poduzetnik	Poduzetnik	Poduzetnik	Rad	Rad
	Kontrolna kartica	Kontrola	Kontrola	Rad	Kontrola	Rad
	Kartica radionice	Kalibracija	Kalibracija	Rad	Rad	Kalibracija

U ovim stanjima, uređaj DTCO 1381 upotrebljava samo one tahografske kartice koje su umetnute u otvor za kartice-1.

■ Tahografske kartice

Tahografske kartice propisane od strane zakonodavca možete dobiti od uprave Zemalja članica EU.

► Kartica vozača

Pomoću kartice vozača, vozač se identificira prema uređaju DTCO 1381. Kartica vozača služi za normalan rad vožnje i dopušta pohranu, prikazivanje i ispisivanje (kod samo jedne umetnute kartice vozača) aktivnosti pod tim identitetom.

► Kartica prijevoznika

Kartica prijevoznika identificira poduzeće i ovlašćuje pristup podacima tog prijevoznika. Kartica prijevoznika dopušta prikaz, ispis i pozivanje pohranjenih podataka u masovnoj memoriji, kao i u umetnutoj kartici vozača. Ako je potreban (jednom po uređaju) unos zemlje članice koja je izdala dopuštenje i službene oznake u DTCO 1381.

Isto tako postoji mogućnost daljinskog prijenosa (remote) korisnih podataka pomoću odgovarajućeg sustava za upravljanje flotama. Kartica prijevoznika namijenjena je vlasniku vozila.

► Kontrolna kartica

Kontrolna kartica identificira službenika organa kontrole (primjerice policiju) i dopušta pristup masovnoj memoriji. Dostupni su svi pohranjeni podatci i podatci umetnute kartice vozača. Oni mogu biti prikazani, ispisani ili prenešeni uz pomoć međusklopa za prenošenje.

► Kartica radionice

Osobe ovlaštenog servisa, koje su ovlaštene za programiranje, kalibriranje, aktiviranje i ispitivanje itd., dobit će karticu radionice.

► Tahografsku karticu zaključati

Ako uređaj DTCO 1381 prihvaća umetnutu tahografsku karticu, tada će vađenje biti mehanički spriječeno. Vađenje tahografske kartice moguće je samo:

- kada vozilo miruje,
- na zahtjev korisnika,
- nakon što su podatci koji su definirani odredbom pohranjeni na tahografsku karticu.

Automatsko izbacivanje

Ako DTCO 1381 detektira smetnju u komunikaciji s karticom, on pokušava prenijeti postojeće podatke na tahografsku karticu.

Vozača se informira o smetnji pomoću dojave „Izbacite karticu” i od njega se zahtijeva da izvadi karticu vozača.

Ispis zadnje spremljenih aktivnosti za karticu vozača vrši se automatski.

➔ *Detalje vidi “Pogreška u komunikaciji” na stranici 22.*

► Prava pristupa tahografskim karticama

Prava pristupa podacima pohranjenima na masovnoj memoriji uređaja DTCO 1381 zakonski su propisana i stavljaju se na raspolaganje samo s odgovarajućom tahografskom karticom.

		Bez kartice	Kartica vozača	Kartica prijevoznika	Kontrolna kartica	Kartica radionice
Ispisi	Podatci o vozaču	X	V	V	V	V
	Podatci o vozilu	T1	T2	T3	V	V
	Podatci parametara	V	V	V	V	V
Zasloni	Podatci o vozaču	X	V	V	V	V
	Podatci o vozilu	T1	T2	T3	V	V
	Podatci parametara	V	V	V	V	V
Iščitati	Podatci o vozaču	X	T2	V	V	V
	Podatci o vozilu	X	X	T3	V	V
	Podatci parametara	X	X	V	V	V

Podatci o vozaču = Podatci kartice vozača

Podatci o vozilu = Podatci masovne memorije

Podatci parametara = Podatci za prilagođavanje uređaja/kalibraciju

V = Prava pristupa bez ograničenja

T1 = Aktivnosti vozača u zadnjih 8 dana bez podataka o identifikaciji vozača

T2 = Identifikacija vozača samo za umetnutu karticu

T3 = Aktivnosti vozača pripadajućeg poduzeća

X = nije moguće

■ Pohranjeni podaci

► Kartica vozača

- Podaci za identifikaciju vozača.

Nakon svake uporabe vozila pohranjeni su slijedeći podaci:

- Vozila koja su se koristila
- Aktivnosti vozača, kod normalnog voznog pogona najmanje 28 dana.
- Unosi država
- Događaji koji su nastupili / smetnje
- Informacije o kontrolnim aktivnostima
- Specifični uvjeti, u kojima se vozilo nalazi na trajektu / vlaku ili u statusu izvan opsega.

Ako je memorija puna, tada će uređaj DTCO 1381 pisati preko starih podataka.

► Kartica poduzeća

- Identificira poduzeće i ovlašten pristup pohranjenim podacima poduzeća.

Kada je riječ o aktivnostima poduzeća pohranjeni su slijedeći podaci:

- Vrsta aktivnosti
 - Prijava / odjava
 - Učitavanje podataka s masovne memorije
 - Učitavanje podataka s kartice vozača
- Razdoblje (od / do), od kojeg su podatci učitani.
- Identifikacija vozila
- Identitet kartice vozača, od kojeg su podatci učitani.

► Masovna pohrana

- Tijekom vremenskog razdoblja od najmanje 365 kalendarskih dana obuhvata i pohranjuje masovna pohrana propisane podatke prema VO(EWG) 3821/85 prilog I B.
- Procjena aktivnosti provodi se u intervalima od jedne kalendarske minute, pri čemu DTCO 1381 procjenjuje najdulju kontinuiranu aktivnost po intervalu.

- DTCO 1381 može pohranjivati oko 168 sati vrijednosti brzine u rezoluciji od jedne sekunde. Pri tome se vrijednosti registriraju u sekundi točno s vremenom i datumom.
- Pohranjene vrijednosti brzina s visokom rezolucijom (jedna minuta prije i jedna minuta poslije nakon izvanrednog kašnjenja) podržavaju analizu kod nesreće.

Ove podatke moguće je učitati pomoću sučelja za preuzimanje:

- zakonsko preuzimanje 24 sata,
- sa specijalnim softverom za preuzimanje kompletne masovne pohrane.

► VDO GeoLoc *

Bilježenje podataka o položaju i vozilu moguće je kao opcija.

➔ *Vidi "VDO GeoLoc **" na stranici 18.*

■ Organizacija vremena

Početak i kraj svih unosa vremena za radno vrijeme, vrijeme u pripremi, vrijeme vožnje, vrijeme stanke itd., uređaj DTCO 1381 pohranjuje u UTC vremenu.

➔ Vremenska zona "0" = UTC

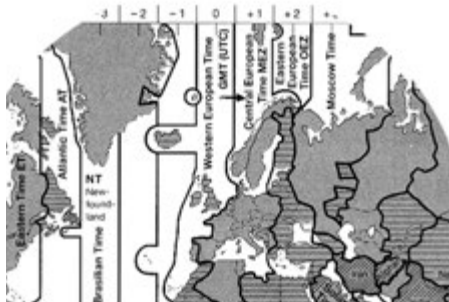

Vremenske zone u Europi

UTC vrijeme odgovara vremenskoj zoni "0" na zemaljskoj kugli, koja je podijeljena u 24 vremenske zone (-12 ... 0 ... +12).

Od proizvodnje, prikazano vrijeme na zaslonu u načelu odgovara UTC vremenu. Preko funkcije menija možete podesiti mjesno vrijeme.

➔ Vidi "Podesite mjesno vrijeme" na stranici 67.

Vremenske zone-Offset	Države
00:00 (UTC)	UK / P / IRL / IS
+ 01:00 h	A / B / BIH / CZ / D / DK / E / F / H / HR / I / L / M / N / NL / PL / S / SK / SLO / SRB
+ 02:00 h	BG / CY / EST / FIN / GR / LT / LV / RO / TR / UA
+ 03:00 h	RUS

▶ Preračun na UTC vrijeme

UTC vrijeme = Mjesno vrijeme – (ZO + SO)

ZO = vremenske zone-Offset

SO = ljetno vrijeme-Offset (s krajem ljetnog vremena otpada ovaj Offset)

(ZO + SO) = podešeni Offset u uređaju DTCO 1381

Primjer:

Mjesno vrijeme u Njemačkoj = 15:30 sati (ljetno vrijeme)

UTC vrijeme = Mjesno vrijeme – (ZO + SO)

= 15:30 Sat – (01:00 h + 01:00 h)

UTC vrijeme = 13:30 Sat

■ Održavanje i čuvanje

► Čistite DTCO 1381

Kučiste, zaslon i tipke s funkcijama čistite vlažnom krpom ili krpom za čišćenje s mikro vlaknima.



Nemojte upotrebljavati gruba sredstva za čišćenje, niti otapala kao što su razrjeđivač ili benzin.

► Obvezno ispitivanje tahografa

Nije potrebno čuvanje u svrhu zaštite uređaja DTCO 1381. Najmanje svake dvije godine morate dati ispitati propisno funkcioniranje uređaja DTCO 1381 od strane ovlaštenog servisa.

Naknadna ispitivanja su potrebna ako ...

- je bilo promjena na vozilu, primjerice broj impulsa kilometraže ili volumen guma,
- je bio izvršen popravak na uređaju DTCO 1381,
- se mijenja registarska oznaka vozila,
- UTC vrijeme odstupa više od 20 minuta.



Pobrinite se za to ugradbena pločica bude obnovljena kod svake kontrole te da sadrži podatke koji su propisani.

Pobrinite se za to da unutar propisane obvezne kontrole opskrbeni napon uređaja DTCO 1381 sve zajedno ne bude odvojen dulje od 12 mjeseci, primjerice vađenjem baterije vozila iz vozila.

► Ponašanje prilikom popravka / zamjene uređaja DTCO 1381

Odobreni servisi mogu prenijeti podatke s uređaja DTCO 1381 i predati ih odgovarajućem poduzeću.

Ako prijenos pohranjenih podataka nije moguće zbog nekog kvara, tada se servisi upućuju na to da poduzeću o tome izdaju potvrdu.



Pažljivo arhivirajte podatke ili sačuvajte potvrdu u slučaju da će Vas tražiti istu.

► Uklanjanje dijelova



Molimo da uređaj DTCO 1381 uklonite zajedno s pripadajućim sistemskim komponentama sukladno smjernicama dotične Zemlje članice za zbrinjavanje kontrolnih uređaja Europske zajednice.

■ Tehnički podatci

► Čistite DTCO 1381

Konačna vrijednost mjernog područja	220 km/h (prema prilogu I B) 250 km/h (za druga korištenja vozila)
LC-zaslon	2 reda sa po 16 znakova
Temperatura	Rad: -20 do 70 °C Rad ADR: -20 do 65 °C Skladištenje: -40 do 85 °C
Napon	24 ili 12 Volt-DC
Potrošnja struje	Stand-by: prilikom rada: maks. 30 mA (12 V) maks. 5,0 A (12 V) maks. 20 mA (24 V) maks. 4,2 A (24 V)
Težina	600 g (+/- 50 g)
EMV / EMC	ECE R10
Termički pislač	Veličina znakova: 2,1 x 1,5 mm Širina ispisa: 24 znaka/red Brzina: oko 15 – 30 mm/s Ispis dijagrama
Način zaštite	IP 54
Moguća specijalna oprema	<ul style="list-style-type: none"> • Varijanta ADR • Zaslon specifičan za kupca, osvjetljenje zaslona i tipki • Automatsko podešavanje aktivnosti nakon paljenja uključeno/isključeno • Ispis i preuzimanje v- / n-profila, status-ulaz D1/D2 • VDO Counter / VDO GeoLoc

► Rola papira

Uvjeti okoline	Temperatura: -25 do 70 °C
Dimenzije	Promjer: oko 27,5 mm Širina: 56,5 mm Duljina: oko 8 m
Br. narudžbe	1381.90030300 Originalne zamjenske role papira možete kupiti u ovlaštenoj trgovini i servisnom centru.
<p> Molimo obratite pažnju</p> <p>Upotrebljavajte (naručite) samo one role papira (Original VDO papir za pislač) na kojima je vidljiva vrsta tahografa (DTCO 1381) s ispitnim znakom "☐84" i važećim znakom dozvole "☐174" ili "☐189".</p>	

Piktogrami i primjeri ispisa

Pregled piktograma

Obilježja zemalja

Primjeri ispisa

Objašnjenje ispisanih primjera

Svrha bloka podataka kod događaja ili smetnji

Service

■ Pregled piktograma

Vrste rada	
♻️	Poduzetnik
🔍	Kontrola
🏠	Rad
🔧	Kalibriranje
🏢	Tvorničko stanje

Osobe	
♻️	Poduzetnik
👤	Ispitivač
🚗	Vozač
👨‍🔧	Servis / služba za ispitivanje
🏢	Proizvođač

Aktivnosti	
🕒	Vrijeme u pripremi
🕒	Vrijeme vožnje
🛑	Stanke i vrijeme odmora
⌘	Ostalo radno vrijeme
⏸️	Važeći prekid
❓	Nepoznato

Uređaji / funkcije	
1	Otvor za kartice-1; vozač-1
2	Otvor za kartice-2; vozač-2
📄	Tahografska kartica (pročitana)
—	Tahografska kartica stavljena; važni podatci pročitani
🕒	Sat
🖨️	Pisač / ispis
←	Unos
🔌	Zaslon
📍	Uključeno je bilježenje podataka o položaju i vozilu (npr. VDO GeoLoc *).
📄	Licencni kod
📁	Vanjska memorija Prijenos podataka (kopiranje)
📡	U tijeku je prijenos podataka
📏	Senzor
🚗	Vozilo / jedinica vozila / DTCO 1381
🔍	Veličina guma
🔌	Napajanje
📏	Daljinski unos

Razno	
!	Događaj
✖	Smetnja
📍	Upute za uporabu / upozorenja vezana za radno vrijeme
📅	Početak smjene
📍	Mjesto
🔒	Sigurnost
➡	Brzina
🕒	Vrijeme
Σ	Ukupno / sažetak
📅	Kraj smjene
📝	Ručni unos djelatnosti vozača

Specijalni uvjeti	
🔌	Nije potreban kontrolni uređaj
🚆	Boravak na trajektu ili vlaku

Kvalifikatori	
≥4h	Dnevno
I	Tjedno
II	Dva tjedna
+	Od ili do

► Kombinacije piktograma

Razno	
	Kontrolno mjesto
	Početno vrijeme
	Završno vrijeme
	Početak "izvan dosega": Nije potreban kontrolni uređaj
	Kraj "izvan dosega"
	Mjesto na početku radnog dana (početku smjene)
	Mjesto na kraju radnog dana (kraju smjene)
	Od vozila
	Ispis kartice vozača
	Ispis vozila / DTCO 1381
	Unos vozila / DTCO 1381
	Prikaz kartice vozača
	Prikaz vozila / DTCO 1381
	Mjesno vrijeme
	Lokalno vrijeme poduzeća
	Ispravak UTC
	DTCO version

Kartice

	Kartica vozača
	Kartica prijevoznika
	Kontrolna kartica
	Kartica radionice
	Nema kartice

Vožnje

	Tim
	Zbroj vremena vožnje duplih tjedana

Ispisi

	Dnevne aktivnosti vozača (dnevna vrijednost) od kartice vozača
	Događaji i smetnje kartice vozača
	Dnevne aktivnosti vozača (dnevna vrijednost) od uređaja DTCO 1381
	Događaji i smetnje uređaja DTCO 1381
	Prekoračenje brzine
	Tehnički podatci

	Aktivnosti vozača
	Vremenska razdoblja s aktiviranim daljinskim upravljanjem
	v-dijagram
	Status D1/D2 dijagram *
	Profili brzine *
	Profili broja okretaja *
	Informacije o sensorima
	Sigurnosne informacije

Zasloni

	Dnevne aktivnosti vozača (dnevna vrijednost) od kartice vozača
	Događaji i smetnje kartice vozača
	Dnevne aktivnosti vozača (dnevna vrijednost) od vozila / uređaja DTCO 1381
	Događaji i smetnje vozila / uređaja DTCO 1381
	Prekoračenje brzine
	Tehnički podatci
	Poduzetnik

Događaji	
!	Umetanje nevažeće tahografske kartice
!	Preklapanje vremena
!	Umetanje kartice vozača tijekom vožnje
>>	Prekoračenje brzine
!	Smetnje u komunikaciji sa senzorom
!	Podešavanje vremena (od strane servisnog centra)
!	Sukob kartica
!	Vožnja bez važeće kartice vozača
!	Zadnji postupak s karticom nije ispravno završen
!	Prekid opskrbe strujom
!	Kršenje sigurnosti
>	Kontrola prekoračenja brzine
!	Konflikt kretanja vozila

Smetnje

×	Pogrešno funkcioniranje kartice
×	Smetnje na zaslonu
×	Smetnje na pisaču

×	Interna smetnja na uređaju DTCO 1381
×	Smetnja prilikom prijenosa
×	Smetnje na senzoru

Upozorenja vremena vožnje

	Stanka!
--	---------

Ručni postupak unošenja

	Unos "Aktivnosti"
?	Unos "Nepoznata aktivnost"
	Unos "Mjesto" na kraju smjene
	Unos "Mjesto" na početku smjene

Upute za uporabu

	Pogrešan unos
	Nije moguć pristup meniju
	Molimo unos
	Ispis nije moguć
	Nema papira
	Ispis usporen
	Neispravna kartica
	Izbacite karticu

	Pogrešna kartica
	Izbacivanje nije moguće
	Postupak usporen
	Zapis nedosljedan
	Smetnje na uređaju
	Nevažeće u danima ...
	Kalibriranje u danima ...
	Preuzimanje podataka kartice vozača u dane ...

VDO Counter *

	Preostalo vrijeme vožnje
	Početak slijedećeg vremena vožnje
	Buduće vrijeme vožnje
	Preostalo vrijeme stanki/mirovanja
	Preostalo vrijeme do početka dnevnog, tjednog vremena mirovanja

■ Obilježja zemalja

Raspodjela vrijednosti	
A	Austrija
AL	Albanija
AND	Andora
ARM	Armenija
AZ	Azerbajdžan
B	Belgija
BG	Bugarska
BIH	Bosna i Hercegovina
BY	Bjelorusija
CH	Švicarska
CY	Cipar
CZ	Češka Republika
D	Njemačka
DK	Danska
E	Španjolska ¹⁾
EC	Europska zajednica
EST	Estonija
EUR	Preostali dio Europe
F	Francuska
FIN	Finska

FL	Liechtenstein
FR/F0	Farski Otoci
GE	Gruzija
GR	Grčka
H	Mađarska
HR	Hrvatska
I	Italija
IRL	Irska
IS	Island
KZ	Kazahstan
L	Luksemburg
LT	Litva
LV	Letonija
M	Malta
MC	Monako
MD	Republika Moldavija
MK	Makedonija
MNE	Crna Gora
N	Norveška
NL	Nizozemska
P	Portugal

PL	Poljska
RO	Rumunjska
RSM	San Marino
RUS	Ruska Federacija
S	Švedska
SK	Slovačka
SLO	Slovenija
SRB	Srbija
TM	Turkmenistan
TR	Turska
UA	Ukrajina
UK	Ujedinjeno Kraljevstvo, Alderney, Guernsey, Jersey, Isle of Man, Gibraltar
UZ	Uzbekistan
V	Vatikanska država
WLD	Preostali dio svijeta

¹⁾ ➔ Vidi "Obilježja regija" na stranici 100.

► Obilježja regija

Raspodjela vrijednosti – Španjolska

AN	Andaluzija
AR	Aragonija
AST	Asturija
C	Kantabrija
CAT	Katalonija
CL	Kastilja-Leon
CM	Kastilja-La Mancha
CV	Valencija
EXT	Ekstremadura
G	Galicija
IB	Balearski otoci
IC	Kanarski otoci
LR	La Rioja
M	Madrid
MU	Murcia
NA	Navarra
PV	Baskija

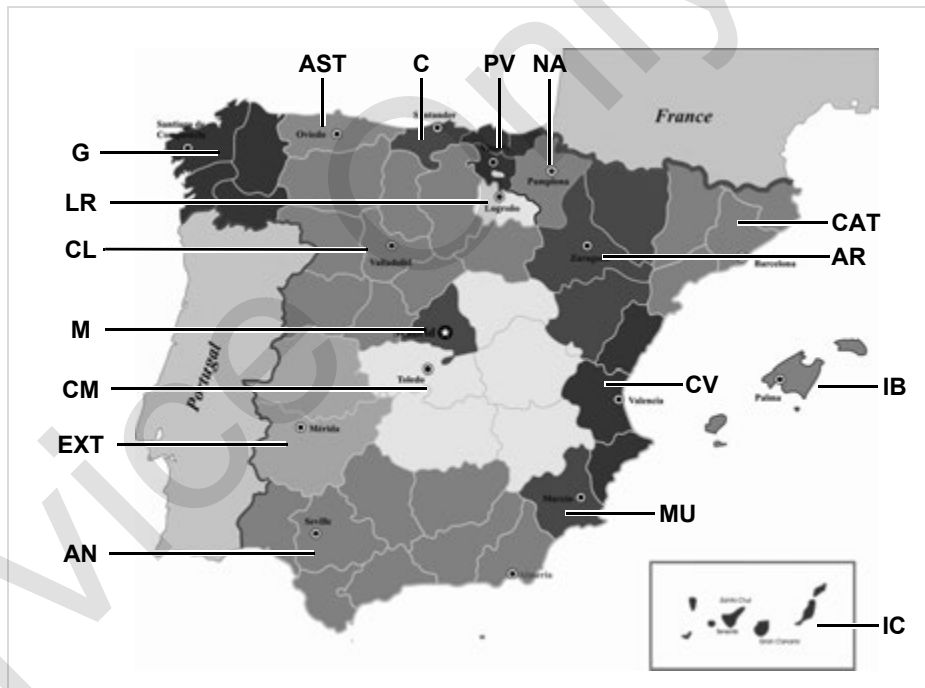

■ Primjeri ispisa

► Dnevni ispis kartice vozača

1	▼ 26.11.2017 14:55 (UTC)
2	24h▼
3	□ Schmitt Peter □DK /12345678901234 5 6
3a	○ Rosenz Winfried □DK /45678901234567 7 8 04.01.2018
4	A ABC12345678901234 D /VS VM 612
5	B Continental Automotive GmbH 1381.12345678901
6	T NFZ-Profi Service & Ve rtrieb TMD /87654321087654 3 2 02.04.2016
7	□DK /12345678901234 5 6 □ 11.11.2017 11:11 ▼
8	25.11.2017 310
8a	? 00:00 06h00 □ 06:00 00h17
8b	A D /VS VM 612 95 872 km

8c	* 06:17 00h45 * 07:02 00h39 ○○ ○ 07:41 01h19 ○○ 95 958 km# 86 km
8e	
8a	? 09:00 00h24 2
8b	A S /LCR 243 205 002 km
8c	□ 09:24 02h30 ○○ * 11:54 00h39
8a	? 12:33 00h10 1
8c	○ 12:43 02h27 H 15:10 01h12 ○ 16:22 00h16 □ 16:38 00h42 16:38 — A —
8d	○ 17:20 00h52 * 18:12 00h24 H 18:36 00h02 205 408 km# 231 km
8e	
8a	? 18:38 05h22 2
11	• •06:00 D 95 872 km H•09:00 D 95 958 km
11a	• •09:24 D 205 002 km H•12:33 D 205 177 km • •12:43 D 205 177 km

11d	H•18:38 CH 205 408 km ○ 04h54 317 km * 02h27 □ 03h29 H 01h14 ? 11h56 ○ 04h28
12	!x□ x□ 0 10.11.2017 12:45 00h04 A D /VS VM 612
12c	!□ 0 05.08.2017 09:23 !34 (0) 00h01 A D /VS VM 612
13	A D /VS VM 612 !x□ >> 5 15.11.2017 16:42 (2) 00h12 ○DK /98765432109876 5 4 □F /12345678901234 5 6
13c	>> 4 15.10.2017 11:10 (95) 00h30 ○DK /45678901234567 7 8 □F /12345678901234 5 6
22	x□ 0 10.11.2017 12:45 00h04 ○DK /45678901234567 7 8 □ Friedrichshafen □ Schmitt Peter □ Rosenz Winfried

Osobitost kod "Dnevnog ispisa kartice vozača"

8f

```

    □
    □ 12345678901234 5 6
    □ 11.11.2017 11:11
    □
    25.11.2017 310
    □
    -----? !00 ? -----
    □
    ? 00:00 06h00
    □ 06:00 00h17
    □
    -----1-----
    
```

8g

```

    A D /VS VM 612
    95 872 km
    * 06:17 00h45
    * 07:02 00h39 00
    0 07:41
    □
    -----Σ----- km
    □
    * 06:00 D
    95 872 km
    0 00h00 km
    □
    
```

8h

```

    □
    □
    25.11.2017 310
    □
    -----OUT-----
    □
    -----1-----
    A D /VS VM 612
    95 872 km
    H 00:00 07h02
    * 07:02 00h39
    □
    
```

► Događaji / smetnje kartice vozača

1 ▼ 11.11.2017 11:11 (UTC)

2 !x▼

3 □ Schmitt
Peter

3a □ Rosenz
Winfried

4 A ABC12345678901234
D /VS VM 612

12a !† 04.04.2017 02:14
06h03

12c !|0 04.11.2017 18:12
00h01

!|0 10.02.2017 08:12
00h05

!† 12.12.2016 10:15
00h10

!| 10.05.2017 08:45
00h01

12c !| 05.08.2017 09:23
!22 00h01

A D /VS VM 612

12b !| 17.04.2017 16:04
!11 01h02

A D /VS VM 612

12c x| 10.11.2017 12:45
00h04

A D /VS VM 612

12c x| 11.02.2017 18:02
00h03

A D /VS VM 612

x| 20.12.2016 01:54
00h04

A D /S VD 432

22 □ *Vim*
□ *Schmitt Peter*
□ *Rosenz Winfried*

► Dnevni ispis vozila

1	▼ 27.11.2017 16:55 (UTC)
2	24hA▼
3	□ Schmitt Peter □□D /12345678901234 5 6
4	A ABC12345678901234 D /VS VM 612
5	□ Continental Automotive GmbH 1381.12345678901
6	T NFZ-Profi Service & Ve rtrieb T□D /87654321087654 3 2 T 02.04.2016
7	□□D /12345678901234 5 6 □ 11.11.2017 11:11 □▼
9	25.11.2017 95 872 - 96 284 km
10	-----1-----
10a	□----- H 00:00 06h17 95 872 km 0 km
10b	□ Rosenz Winfried □□DK /45678901234567 7 8 04.01.2018
10c	A+S /LCR 243 24.11.2017 18:54
10d	95 872 km M

10e	* 06:17 00h45 * 07:02 00h39 □□ □ 07:41 01h19 □□ 95 958 km: 86 km
10g	□-----
10a	□ 95 958 km * 09:00 00h05 95 958 km: 0 km
10b	□ Mustermann Heinz-Dieter □□F /12345678901234 5 6 16.06.2017
10c	A+D /M MS 680 24.11.2015 18:54
10d	95 958 km
10f	* 09:05 00h25 □ 09:30 02h55 □ 12:25 01h18 12:25 -----▲-----
10e	□ 13:43 00h03 * 13:46 00h02 □□ □ 13:48 00h45 □□ * 14:33 00h35 □□ H 15:08 01h02 □□
10g	96 206 km: 248 km
	□-----
	H 16:10 00h20 96 206 km: 0 km
	□ Anton Max □□A /56789567895678 9 5 25.10.2017

10a	A+D /VS VM 612 25.11.2017 16:30
	96 206 km □ 16:30 00h56 * 17:26 01h11 96 274 km: 68 km
	□-----
10a	□ 96 274 km * 18:37 00h23 □ 19:00 00h21 H 19:21 04h39 96 284 km: 10 km
10h	□-----
10a	□ 95 872 km H 00:00 07h02 H 00:00 07h02
11	-----Σ-----
11a	1□----- □ 00h21 10 km * 00h28 □ 00h00 H 11h16
11c	2□----- * 00h00 □ 12h16 H 07h02
11e	□ Rosenz Winfried □□DK /45678901234567 7 8 H 09:00 D 95 958 km □ 01h19 86 km * 01h24 □ 00h00 H 00h00 □□ 01h58

↓

13 !e 1 25.11.2017 19:01
(1) 00:20

13c >> 5 15.11.2017 16:42
(2) 00h12
eDK /98765432109876 5 4
eF /12345678901234 5 6

x 0 10.11.2017 12:45
00h04
eDK /45678901234567 7 8

-----iRe-----
e+ 17.11.2017 14:34
+e 17.11.2017 15:29

◆* *Linda*
.....
◆ *Schmitt Peter*
.....

21 e+
22 +e
o

► Događaji / smetnje vozila

1 ▼ 24.10.2017 16:07 (UTC)

2 !xA

3 ◆ Schmitt
Peter

4 eDK /12345678901234 5 6

-----A-----
13a A ABC12345678901234
D /VS VM 612

-----!A-----
13c ! 0 10.08.2017 08:12
(0) 00h01
eDK /12345678901234 5 6
eF /12345678901234 5 6

13c ! 0 10.08.2017 08:20
(0) 00h03
eDK /12345678901234 5 6
eF /12345678901234 5 6

-----!e-----
!e 1 15.10.2017 07:02
(1) 00h54

-----!e-----
!e 2 15.10.2017 07:02
(1) 00h54

-----!e-----
!e 3 15.03.2016 07:56
(1) 00h01
eF /12345678901234 5 6
eB /22335578901234 1 2

>> 4 15.10.2017 11:10
(95) 00h30
eDK /45678901234567 7 8
eF /12345678901234 5 6

↓

13b ! 0 17.04.2017 16:04
!17 (0) 01h02
eDK /45678901234567 7 8
eF /12345678901234 5 6
Touk /54321987654321 9 8

-----xA-----
13c ! 0 05.08.2017 09:23
!22 (0) 00h01
eDK /45678901234567 7 8

x 0 10.08.2017 07:00
00h02
eDK /12341234123412 3 4

x 0 05.05.2016 07:15
00h14
eDK /12345678901234 5 6
eF /12345678901234 5 6

x 6 05.05.2016 07:15
00h14
eDK /12345678901234 5 6
eF /12345678901234 5 6

x 0 12.09.2017 21:00
00h01

-----xAJL-----
x 0 02.06.2017 21:00
00h30
eDK /12341234123412 3 4

22 ◆* *Linda*
.....
◆ *Schmitt Peter*
.....
o

Osobitost kod "Dnevni ispis vozila"

9

10i -----1-----
-----OUT-----
o Rosenz
Winfried
eDK /45678901234567 7 8
04.01.2018
A+S /LCR 243

► Prekoračenje brzine

1	▼ 24.10.2017 14:50 (UTC)
2	>>▼ 90 km/h
3	○ Mustermann Heinz-Dieter ○MF /12345678901234 5 6 16.06.2017
4	A ABC12345678901234 D /VS VM 612
19	>>13.03.2017 14:15 >>17.04.2017 17:44 (7)
20	>>24.05.2016 14:02 00h06 98 km/h 92 km/h (1)
20c	○ Förster Thomas ○MD /98765432109876 5 4 >>(365)
20a	>>15.10.2017 11:10 00h30 98 km/h 95 km/h (95)
	○ Rosenz Winfried ○DK /45678901234567 7 8
20b	>>16.05.2017 17:10 00h15 94 km/h 92 km/h (12)
20c	○ Mustermann Heinz-Dieter ○MF /12345678901234 5 6
22	○ ○ Mustermann Heinz

► Tehnički podatci

1	▼ 25.10.2017 14:50 (UTC)
2	TeV
3	○ Spedition Mustermüller ○MD /12341234123412 3 4
3a	○ Mustermann Heinz-Dieter ○MF /12345678901234 5 6 16.06.2017
4	A ABC12345678901234 D /VS VM 612
14	B Continental Automotive GmbH H.-Hertz-Str.45 78052 VS-Villineen 1381.12345678901234567 e1-84 12345678 2017 V xxxx 17.04.2017
15	ll 87654321 e1-175 08.03.2016
16	T Fa. Mustermann & NFZ- Hersteller Schillerstr. 10 Muster kirchen
16a	TMD /89012345678901 8 9 21.01.2017
16b	T 08.03.2016 (1) A ABC12345678901234

	???????????
	W 8 000 Imp/km
	k 8 000 Imp/km
	l 3 050 mm
	○ 315/70/R22.5
	> 90 km/h
	○ - km
17	le 08.03.2016 14:00 e 08.03.2016 15:00 T Fa. Mustermann & NFZ- Hersteller Schillerstr. 10 Muster kirchen
17a	TMD /45678901234567 8 9 21.01.2015
	le 28.08.2016 13:00 e 28.08.2016 13:26 T Kienzle ARGO GMBH Bismarckstr. 19 Berlin -Steslitz
	TMD /89012345678901 5 6 19.10.2015
18	! 18.10.2017 06:34 x 30.09.2017 18:15 -B ATTACHMENT
26	SMUM V xx.xx
27	---ALL--- CAN: 1 Source: speed Gain: 0.00390625 Factor: 0.926
28	---il--- CR(EU) No.1266/2009: XX
29	---il--- Seal: ?????????

► Aktivnosti vozača

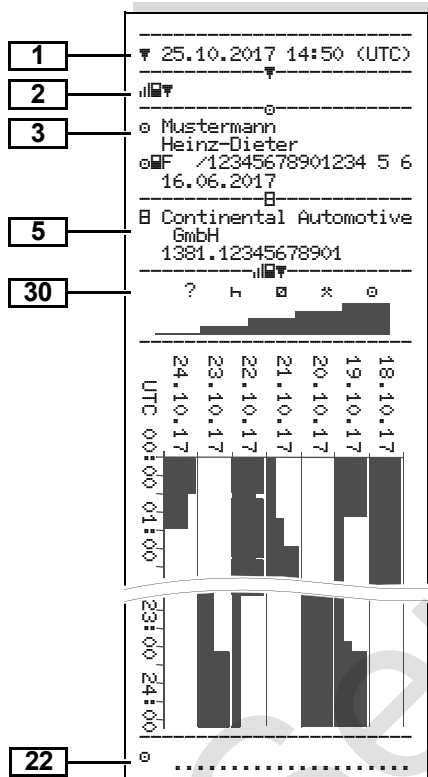

► v-dijagram

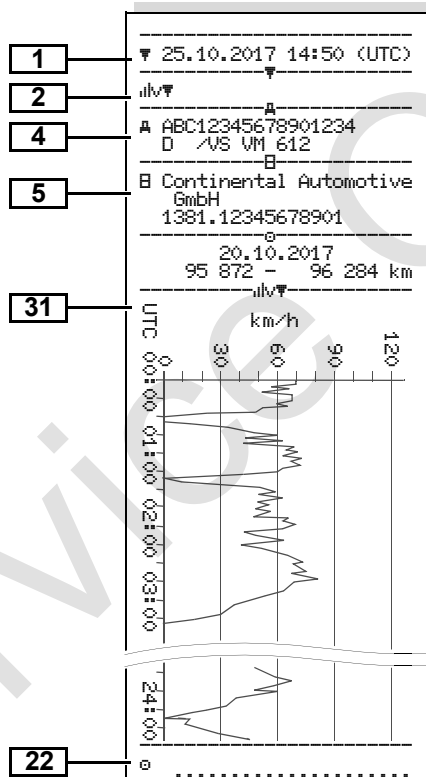

► Status D1/D2 dijagram *

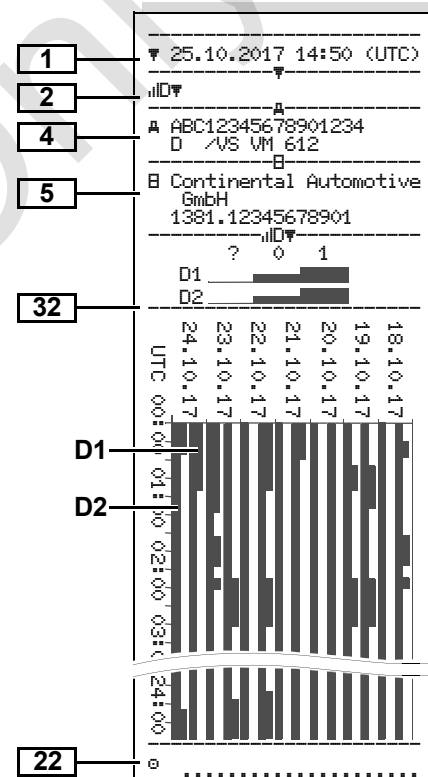

► Profili brzine *

1	▼ 27.11.2017 17:05 (UTC)
2	%v▼
3	♠ Spedition Mustermüller ♠D /12341234123412 3 4
4	A ABC12345678901234 D /VS VM 612
	○ 25.11.2017 00:00 25.11.2017 06:17 --- km/h
23	112 <=v< 221 00h0v
24	○ Mustermann Heinz-Dieter 25.11.2017 18:37 26.11.2017 00:00 --- km/h
	0 <=v< 1 05h02 1 <=v< 10 00h01 10 <=v< 16 00h02 16 <=v< 24 00h04 24 <=v< 32 00h05 32 <=v< 40 00h05 40 <=v< 48 00h04 48 <=v< 56 00h00 56 <=v< 64 00h00 64 <=v< 72 00h00 72 <=v< 80 00h00 80 <=v< 88 00h00 88 <=v< 96 00h00 96 <=v< 104 00h00 104 <=v< 112 00h00 112 <=v< 221 00h00
22	○

► Profili broja okretaja *

1	▼ 27.11.2017 17:05 (UTC)
2	%n▼
3	♠ Spedition Mustermüller ♠D /12341234123412 3 4
4	A ABC12345678901234 D /VS VM 612
	○ 25.11.2017 00:00 25.11.2017 06:17 --- rpm
23	3281 <=n< * 00h0v
25	○ Mustermann Heinz-Dieter 25.11.2017 18:37 26.11.2017 00:00 --- rpm
	0 <=n< 1 05h02 1 <=n< 234 00h00 234 <=n< 469 00h00 469 <=n< 703 00h00 703 <=n< 938 00h00 938 <=n< 1172 00h00 1172 <=n< 1406 00h03 1406 <=n< 1641 00h03 1641 <=n< 1875 00h04 1875 <=n< 2109 00h09 2109 <=n< 2344 00h02 2344 <=n< 2578 00h00 2578 <=n< 2812 00h00 2812 <=n< 3047 00h00 3047 <=n< 3281 00h00 3281 <=n< * 00h00
22	○

► Ispis u mjesnom vremenu

33	!!! No legal printout!!!
34	⊕+ 25.11.2017 01:00 ⊕+ 26.11.2017 01:00 UTC +01h00
35	▼ 26.11.2017 15:55 (LOC)
36	24h▼
	○ Rosenz Winfried ⊕DK /45678901234567 7 8 04.01.2018
	A ABC12345678901234 D /VS VM 612
	B Continental Automotive GmbH 1381.12345678901
	T NFZ-Profi Service & Ve rtrieb TMD /87654321087654 3 2 T 02.04.2016
	⊕D /12345678901234 5 6 ⊕ 11.11.2017 12:11 ▼

■ Objašnjenja ispisanih primjera

 Po želji, ispis može biti opskrbljen logom karakterističnim za tvrtku.

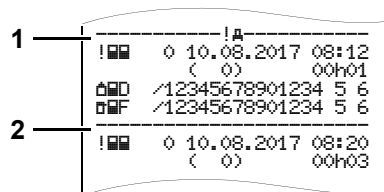

Svaki ispis se sastoji od niza različitih blokova podataka, koji su navedeni s oznakom bloka (1).

Blok podataka sadrži jedan ili više slogova podataka, koji su navedeni s oznakom sloga podataka (2).

Neposredno nakon oznake bloka neće biti ispisana oznaka sloga podataka!

► Legenda blokova podataka

1	Datum i vrijeme ispisa u UTC vremenu
2	Vrsta ispisa: 24h = Dnevni ispis kartice vozača !x = Događaji / smetnje kartice vozača 24hA = Dnevni ispis uređaja DTCO 1381 !xA = Događaji / smetnje uređaja DTCO 1381 >> = Prekoračenje brzine Dodatno će se ispisati i podešena vrijednost najviše zakonski dopuštene brzine. Te = Tehnički podatci A = Aktivnosti vozača v = v-dijagram Opcionalni ispisi: D = Status D1/D2 dijagram * v = Profili brzine * n = Profili broja okretaja *

3	Podatci o vlasniku kartice umetnute tahografske kartice: P = Ispitivač V = Vozač S = Poduzetnik T = Servis / služba za ispitivanje • Prezime • Ime • Karakteristike kartice • Kartica važeća do ... Kod tahografskih kartica koje se ne odnose na osobe, umjesto imena se ispisuje ime kontrolne postaje, poduzeća ili radionice.
3a	Podatci o vlasniku kartice druge tahografske kartice
4	Oznaka vozila: • Identifikacijski broj vozila • Zemlja članica koja je izvršila odobrenje i oznaka vozila
5	Oznaka tahografa: • Proizvođač tahografa • Broj dijela tahografa DTCO 1381

6	Zadnja kalibracija tahografa: <ul style="list-style-type: none"> • Ime radionice • Oznaka kartice radionice • Datum kalibriranja
7	Zadnja kontrola: <ul style="list-style-type: none"> • Oznaka kontrolne kartice • Datum, vrijeme i vrsta kontrole ▣ = Učitavanje kartice vozača ⚡ = Prijenos iz uređaja DTCO 1381 ⚡ = Ispiši □ = Zasloni
8	Popis svih aktivnosti vozača po redoslijedu kako su se javljale: <ul style="list-style-type: none"> • Kalendarski dan ispisa i brojilo prisutnosti (broj dana, tijekom kojih je kartica bila korištena.)
8a	? = Razdoblje, kartica nije umetnuta: <ul style="list-style-type: none"> • Ručno unesena djelatnost nakon umetanja kartice vozača s piktogramom, početkom i trajanjem.

8b	Umetanje kartice vozača u otvor za umetanje (otvor za kartice-1 ili otvor za kartice-2): <ul style="list-style-type: none"> • Zemlja članica koja je izdala dopuštenje i oznaka vozila • Stanje kilometraže pri umetanju kartice
8c	Aktivnosti kartice vozača: <ul style="list-style-type: none"> • Početak i trajanje kao i status vozača vozila ⌚ = Timski rad
8d	Specijalni uvjeti: <ul style="list-style-type: none"> • Vrijeme unosa i piktogram, u primjeru: Trajekt ili vlak
8e	Vađenje kartice vozača: <ul style="list-style-type: none"> • Stanje kilometraže i prijeđeni put od zadnjeg umetanja.
8f	Pozor: Moguća nedosljednost u zapisivanju podataka, budući da je taj dan dva puta pohranjen na tahorafskoj kartici.
8g	Aktivnost nije završena: <ul style="list-style-type: none"> • Prilikom ispisivanja s umetnutom karticom vozača trajanje aktivnosti i dnevni sažetci mogu biti nepotpuni.
8h	Specifični uvjet "OUT of scope" je bio uključen na početku dana.

9	Početak ispisivanja svih aktivnosti vozača u uređaju DTCO 1381: <ul style="list-style-type: none"> • Kalendarski dan ispisa • Stanje kilometraže u 00:00 sati i 23:59 sati
10	Kronologija svih aktivnosti otvora za kartice-1
10a	Razdoblje, tijekom kojeg u pretinac za kartice-1 nije bila umetnuta kartica vozača: <ul style="list-style-type: none"> • Stanje kilometraže na početku vremenskog razdoblja • Podešena(e) aktivnost(i) u ovom vremenskom razdoblju • Stanje kilometraže na kraju razdoblja i prijeđeni put
10b	Umetanje kartice vozača: <ul style="list-style-type: none"> • Prezime vozača • Ime vozača • Karakteristike kartice • Kartica važeća do ...
10c	<ul style="list-style-type: none"> • Zemlja članica koja je izdala dopuštenje i registarska oznaka prethodnog vozila • Datum i vrijeme vađenja kartice iz prethodnog vozila



10d	<ul style="list-style-type: none"> Stanje kilometraže pri umetanju kartice vozača Ⓜ = Bio je proveden ručni unos.
10e	<p>Popis aktivnosti:</p> <ul style="list-style-type: none"> Piktogram aktivnosti, početak i trajanje kao i status vozača vozila Ⓜ = Timski rad
10f	<p>Unos specijalnih uvjeta:</p> <ul style="list-style-type: none"> Vrijeme unosa i piktogram uvjeta Ⓜ = Vožnja trajektom ili vožnja vlakom ⓂUT+ = Početak (nije potreban kontrolni uređaj) +ⓂUT = Kraj
10g	<p>Vađenje kartice vozača:</p> <ul style="list-style-type: none"> Stanje kilometraže i prijeđeni put
10h	<p>Kronologija svih aktivnosti otvora za kartice-2</p>
10i	<p>Specifični uvjet "OUT of scope" je bio uključen na početku dana.</p>
11	<p>Sažetak dana</p>

11a	<p>Unesena mjesta:</p> <ul style="list-style-type: none"> Ⓜ = Početak-vrijeme i država i u danom slučaju regija Ⓜ = Kraj-vrijeme i država i u danom slučaju regija Stanje kilometraže vozila
11b	<p>Pregled vremenskih razdoblja, nema kartice vozača u otvoru za kartice-1:</p> <ul style="list-style-type: none"> Unesena mjesta u kronološkom slijedu (u primjeru nema unosa) Sveukupne aktivnosti otvora za kratice-1
11c	<p>Pregled vremenskih razdoblja, "nema kartice vozača" u otvoru za kartice-2:</p> <ul style="list-style-type: none"> Unesena mjesta u kronološkom slijedu (u primjeru nema unosa) Sveukupne aktivnosti otvora za kratice-2

11d	<p>Dnevni pregled "Ukupne vrijednosti aktivnosti" kartice vozača:</p> <ul style="list-style-type: none"> Ukupno vrijeme vožnje i prijeđeni put Ukupno radno vrijeme i vrijeme u pripremi Ukupno vrijeme odmora i nepoznato vrijeme Ukupno vrijeme djelatnosti tima
11e	<p>Pregled aktivnosti, poredanih kronološki po vozaču (po vozaču, kumulativno za oba otvora za kartice):</p> <ul style="list-style-type: none"> Prezime, ime, oznaka kartice vozača Ⓜ = Početak-vrijeme i država i u danom slučaju regija Ⓜ = Kraj-vrijeme i država i u danom slučaju regija Aktivnosti ovog vozača: Ukupno vrijeme vožnje i prijeđeni put, ukupno radno vrijeme i vrijeme u pripremi, ukupno vrijeme odmora, ukupno vrijeme djelatnosti tima.

12	Popis zadnjih pet pohranjenih događaja ili smetnji na kartici vozača.	Red 3: <ul style="list-style-type: none"> • Zemlja članica koja je izdala dopuštenje i registarska oznaka vozila, u kojem je došlo do događaja ili smetnji. 	Red 2: <ul style="list-style-type: none"> • Događaji koji podliježu kršenju sigurnosti bit će razvrstani putem dodatnog kodiranja. <ul style="list-style-type: none"> ➔ Vidi "Kodiranje u svrhu približeg opisa" na stranici 117. • Broj sličnih događaja tog dana <ul style="list-style-type: none"> ➔ Vidi "Broj sličnih događaja" na stranici 116. • Trajanje događaja ili smetnje. Red 3: <ul style="list-style-type: none"> • Oznaka umetnute(ih) kartice(a) vozača na početku ili na kraju događaja ili smetnje (najviše četiri unos). Kada nema umetnute kartice vozača, pojavit će se "□---".
12a	Popis svih pohranjenih događaja na kartici vozača, poredanih prema vrsti pogreške i datumu.	13	14
12b	Popis svih pohranjenih smetnji na kartici vozača, poredanih prema vrsti pogreške i datumu.	13a	
12c	Slog podataka događaja ili smetnje. Red 1: <ul style="list-style-type: none"> • Piktogram događaja ili smetnje. • Datum i početak Red 2: <ul style="list-style-type: none"> • Događaji koji podliježu kršenju sigurnosti bit će razvrstani putem dodatnog kodiranja. <ul style="list-style-type: none"> ➔ Vidi "Svrha bloka podataka kod događaja ili smetnji" na stranici 115. • Trajanje događaja ili smetnje. 	13b	
		13c	
		Red 1: <ul style="list-style-type: none"> • Piktogram događaja ili smetnje. • Kodiranje svrhe bloka podataka. <ul style="list-style-type: none"> ➔ Vidi "Svrha bloka podataka kod događaja ili smetnji" na stranici 115. • Datum i početak 	

15	<p>Oznaka senzora:</p> <ul style="list-style-type: none"> • Serijski broj • Broj homologacije • Datum prve ugradnje (prvo povezivanje s uređajem DTCO 1381)
16	Podatci o kalibraciji
16a	<p>Popis podataka o kalibraciji (u slogovima podataka):</p> <ul style="list-style-type: none"> • Ime i adresa radionice • Oznaka kartice radionice • Kartica radionice važeća do ...
16b	<ul style="list-style-type: none"> • Datum i svrha kalibracije: <ul style="list-style-type: none"> 1 = Aktivacija; upisivanje poznatih podataka o kalibraciji u trenutku aktivacije 2 = Prva ugradnja; prvi podatci o kalibraciji nakon aktiviranja uređaja DTCO 1381 3 = Ugradnja nakon popravka – zamjenski uređaj; prvi podatci o kalibraciji u sadašnjem vozilu

	<p>4 = Redovito naknadno provjeravanje; podatci o kalibraciji naknadnog provjeravanja</p> <p>5 = Unos registarske oznake od strane poduzetnika</p> <p>6 = IMS-isključivanje</p> <ul style="list-style-type: none"> • Identifikacijski broj vozila • Zemlja članica koja je izdala odobrenje i registarska oznaka • M = Broj okretaja vozila • K = Podešena konstanta na uređaju DTCO 1381 u svrhu prilagođavanja brzine • L = Stvarni opseg guma • S = Veličina guma • Z = Najviša zakonski dopuštena brzina • Godište i novo stanje kilometraže
17	Podešavanje vremena

17a	<p>Popis svih raspoloživih podataka o podešavanju vremena:</p> <ul style="list-style-type: none"> • Datum i vrijeme, staro • Datum i vrijeme, izmijenjeno • Ime radionice koja je podesila vrijeme • Adresa radionice • Oznaka kartice radionice • Kartica radionice važeća do ... <p>Opaska: U 2. slogu podataka je vidljivo, da je podešeno UTC vrijeme bilo korigirano od strane ovlaštene radionice.</p>
18	<p>Najnoviji zapisani događaj i najnovija smetnja:</p> <ul style="list-style-type: none"> • ! = Najnoviji događaj, datum i vrijeme • x = Najnovija smetnja, datum i vrijeme
19	<p>Informacije prilikom kontrole "Prekoračenje brzine":</p> <ul style="list-style-type: none"> • Datum i vrijeme zadnje kontrole • Datum i vrijeme prvog prekoračenja brzine od zadnje kontrole, kao i broj daljnjih prekoračenja.

20	Prvo prekoračenje brzine nakon zadnje kalibracije.
20a	5 najvećih prekoračenja brzine u zadnjih 365 dana.
20b	Zadnjih 10 zapisanih prekoračenja brzine. Pritom se po danu pohranjuje najveće prekoračenje brzine.
20c	Unosi pri prekoračenjima brzine (poredani kronološki prema najvećoj \emptyset -brzini): <ul style="list-style-type: none"> Datum, vrijeme i trajanje prekoračenja Najveća i \emptyset-brzina prekoračenja, broj sličnih događaja tog dana Prezime vozača Ime vozača Oznaka kartice vozača <p>Opaska: Ako u jednom bloku ne postoji slog podataka za prekoračenje brzine, pojavit će se "➤----".</p>

21	Vremenska razdoblja s aktiviranim daljinskim upravljanjem: <ul style="list-style-type: none"> ⊕+ = početno vrijeme +⊕ = završno vrijeme <p>Opaska: Snimanje se izvodi zasebno za Vozača-1 i Vozača-2. Na ispisu se prikazuju vremena oba vozača čak i kad su ista.</p>
22	Rukom upisani podatci: <ul style="list-style-type: none"> ⊕+ = mjesto kontrole ⊕ = potpis ispitivača ⊕+ = početno vrijeme +⊕ = završno vrijeme ⊕ = potpis vozača
23	Podatci o vlasniku kartice zapisanog profila: <ul style="list-style-type: none"> Prezime vozača Ime vozača Karakteristike kartice <p>Opaska: Nedostaju podatci o vlasniku kartice, to znači: da u otvor za kartice-1 nije umetnuta kartica vozača.</p> <ul style="list-style-type: none"> Početak zapisivanja profila s datumom i vremenom Kraj zapisivanja profila s datumom i vremenom

	Stvaraju se novi profili: <ul style="list-style-type: none"> pomoću umetanja / vađenja tahografske kartice u otvor za kartice-1, zbog promjene dana, zbog ispravka UTC vremena, zbog prekida napajanja.
24	Zapisivanje profila brzine: <ul style="list-style-type: none"> Popis definiranih područja brzine i vremensko razdoblje u tom području Područje: $0 \leq v < 1 =$ Mirovanje vozila <p>Profil brzine je podijeljen u 16 zona. Pojedina područja mogu prilikom instalacije biti individualno podešena.</p>
25	Zapisivanje profila okretne frekvencije: <ul style="list-style-type: none"> Popis definiranih područja okretne frekvencije motora i vremensko razdoblje u tom području Područje: $0 \leq n < 1 =$ Motor iz Područje: $3281 \leq n < x =$ beskonačno <p>Profil okretne brzine je podijeljen u 16 zona. Pojedina područja mogu prilikom instalacije biti individualno podešena.</p>

26	Podatci specifični za proizvođača: <ul style="list-style-type: none"> • Broj verzije modula za nadogradnju softvera (SWUM) 	29	Broj plombe na kućištu digitalnog tahografa DTCO 1381.	34	Vremensko razdoblje ispisa u mjesnom vremenu: <ul style="list-style-type: none"> • = Početak zapisa • = Kraj zapisa • UTC +01h00 = Razlika između UTC-vremena i mjesnog vremena.
27	Konfiguracija "neovisnih signala kretanja" <ul style="list-style-type: none"> • CAN: Podatkovni bus vozila 1 ili 2 • Source: Izvor signala; speed = ABS / wheel = Broj okretaja točka / odometar (GPS) = GPS-uređaj • Gain: Faktor konverzije za izjednačavanje mjernih jedinica između "neovisnog izvora signala" i signala davača. • Factor: Faktor za prilagođavanje na signalu davača. 	30	Zapisivanje aktivnosti: <ul style="list-style-type: none"> • Legenda simbola • Od odabranog dana pa nadalje, će uslijediti dijagram aktivnosti od zadnjih 7 kalendarskih dana. 	35	Datum i vrijeme ispisa u mjesnom vremenu (LOC).
28	Podaci od ugrađenog davača: <ul style="list-style-type: none"> • OK: Priključeni davač (KITAS2+) odgovara odredbi 161a (CR(EU) br. 1266/2009). • ?: Davač se mora ručno provjeriti od strane ovlaštene radionice. 	31	Zapisivanje o tijeku brzine odabranog dana.	36	Vrsta ispisa npr. "24h" u mjesnom vremenu "".
		32	Zapisivanje dodatnih radnih skupina, kao uporaba plavog svjetla, sirene itd.: <ul style="list-style-type: none"> • Legenda simbola • Od odabranog dana pa nadalje, uslijedit će dijagram stanja ulaza D1/D2 od zadnjih 7 kalendarskih dana. 		
		33	Molimo obratite pažnju: Nedozvoljeni ispis! Sukladno odredbi (npr. obveza čuvanja) ispis u mjesnom vremenu je nevaljan!		

■ Svrha bloka podataka kod događaja ili smetnji

Prilikom svakog utvrđenog događaja ili prilikom svake utvrđene smetnje, uređaj DTCO 1381 prema određenim pravilima registrira i pohranjuje podatke.

1	oMF /12345678901234 5 6 oMB /22335578901234 1 2 >> 4 15.10.2017 11:10 (45) 00h30 oMK /45678901234567 7 8 oMF /12345678901234 5 6
2	oMF /12345678901234 5 6

(1) Svrha sloga podataka

(2) Broj sličnih događaja tog dana

Svrha sloga podataka (1) označava zašto je događaj ili smetnja bio zapisan. Događaji iste vrste, koji se javljaju više puta toga dana, pojavit će se na poziciji (2).

► Kodiranje svrhe bloka podataka

Sljedeći pregled pokazuje događaje i smetnje razvrstane prema vrsti pogreške (uzroka) i svrstavanje svrhe sloga podataka:

Događaji	
Pikto / uzrok	Svrha
! oM	Sukob kartica ²⁾ 0
! oB	Vožnja bez važeće kartice ²⁾ 1 / 2 / 7
! oC	Umetnite tijekom vožnje 3
! oA	Kartica nije zatvorena 0
>>	Brzina je pre velika ²⁾ 4 / 5 / 6
! †	Prekid napona 1 / 2 / 7
! oL	Smetnja pretvornika 1 / 2 / 7
! oI	Konflikt kretanja ²⁾ 1 / 2
! oE	Kršenje sigurnosti 0
! oO	Preklapanje vremena ¹⁾ –
! oF	Kartica je nevažeća ³⁾ –

Smetnje	
Pikto / uzrok	Svrha
× oM	Smetnje na kartici 0
× oB	Smetnje na uređaju 0 / 6
× oF	Smetnje na pisaču 0 / 6
× oC	Smetnje na zaslonu 0 / 6
× oT	Smetnje prilikom prijenosa 0 / 6
× oL	Smetnja pretvornika 0 / 6

¹⁾ Ovaj događaj će biti pohranjen samo na kartici vozača.

²⁾ Ovaj događaj / smetnja pohranjuje se samo u DTCO 1381.

³⁾ Uređaj DTCO 1381 neće pohraniti ovaj događaj.

Pregled svrhe sloga podataka

- 0 = Jedan od 10 najnovijih događaja ili smetnji.
- 1 = Najdulji događaj jednog od zadnjih 10 dana, tijekom kojeg se zbio događaj.
- 2 = Jedan od 5 najduljih događaja u zadnjih 365 dana.
- 3 = Posljednji događaj jednog od zadnjih 10 dana, tijekom kojeg se zbio događaj.
- 4 = Najozbiljniji događaj jednog od zadnjih 10 dana, tijekom kojeg se zbio događaj.
- 5 = Jedan od 5 najozbiljnijih događaja u zadnjih 365 dana.
- 6 = Prvi događaj ili prva smetnja nakon zadnje kalibracije.
- 7 = Aktivan događaj ili trajna smetnja.

Broj sličnih događaja

- 0 = Pohrana "Broja sličnih događaja" za ovaj događaj nije potrebna.
- 1 = Ovog dana dogodio se događaj ove vrste.
- 2 = Ovog dana pohranjena su dva događaja ove vrste i pohranjen je bio samo jedan.
- n = Ovog dana pohranjena su "n" događaja ove vrste i pohranjen je bio samo jedan.

► Kodiranje u svrhu pobližeg opisa

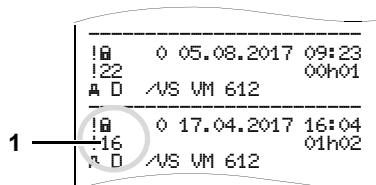

Događaji koji podliježu kršenju sigurnosti "!" bit će razvrstani putem dodatnog kodiranja (1).

Pokušaji koji krše sigurnost na uređaju DTCO 1381

- 10 = Nema daljnjih podataka
- 11 = Neuspjelo potvrđivanje autentičnosti davatelja
- 12 = Greška prilikom postupka potvrđivanja autentičnosti kartice vozača
- 13 = Neovlaštena promjena davatelja
- 14 = Greška u integritetu; autentičnost podataka na kartici vozača nije zajamčena.

- 15 = Greška u integritetu; autentičnost pohranjenih podataka korisnika nije zajamčena.
- 16 = Interna pogreška pri prijenosu podataka
- 18 = Manipulacija hardverom

Pokušaji koji krše sigurnost na impulsnom generatoru

- 20 = Nema daljnjih podataka
- 21 = Neuspjela autentizacija
- 22 = Greška u integritetu; autentičnost pohranjenih podataka nije zajamčena.
- 23 = Interna pogreška pri prijenosu podataka
- 24 = Neovlašteno otvaranje kućišta
- 25 = Manipulacija hardverom

Service Only!

■ Popis natuknica

D			
Daljinsko upravljanje	66	Upravljanje funkcijama menija	60
Definicije	8	Zabranjen pristup podacima	61
Vozač-1	8	I	
Vozač-2	8	Instrument za prikazivanje	75
Dodatne funkcije		Ispis podataka	49
Licencni kôd	69	Osobitosti pri ispisivanju	50
Događaji	76	Pokrenite ispis	49
E		Prekinite ispis	49
EC Declaration of Conformity	127	Ispisati dnevnu vrijednost s kartice vozača	62
F		Ispisati događaje s kartice vozača	62
Funkcije menija	51	Ispiši aktivnosti	62
Ispis, vozač-1 / vozač-2	62	Ispiši dnevnu vrijednost masovne memorije	63
Ispis, vozilo	63	Ispiši događaje masovne memorije	63
Kada vozilo miruje	52	Ispiši prekoračenje brzine	63
Napustite funkcije menija	61	Ispiši profile broja okretaja	64
Onemogućen pristup meniju	61	Ispiši status-ulaz D1/D2	64
Podesite jezik	53	Ispiši tehničke podatke	63
Pokažite vremena kartice vozača	53	Ispiši v-dijagram	64
Pozovite funkcije menija	52	Ispišite profile brzine	64
Prikaz, vozač-1 / vozač-2	70	Izvadite upravljač menija nakon kartice vozača	43
Prikaz, vozilo	71		
Unos, vozač-1 / vozač-2	65	K	
Unos, vozilo	67	Kartica poduzeća	
		Podatci na kartici poduzeća	91
		Kartica prijevoznika	89
		Funkcije kartice prijevoznika	26
		Funkcije menija u vrsti pogona	
		"prijevoznik"	26
		Izvadite karticu prijevoznika	30
		Stavite karticu prijevoznika	27
		Unijeti registarsku oznaku	28
		Kartica vozača	89
		Izvadite karticu vozača	42
		Stavite karticu vozača	32
		Kombinacije piktograma	97
		Kraj papira	50
		L	
		Licencni kôd	69
		M	
		Međusklop za prijenos	16
		Priključak na međusklop za prijenos	29

N			
Namjestite aktivnosti	39	Sredstva prikazivanja	8
Automatsko podešavanje	39	Zakonske odredbe	10
Automatsko podešavanje nakon		P	
paljenja uključeno/isključeno	39	Piktogrami	96
Ručno podešavanje	39	Podesite jezik	53
Ručno unošenje aktivnosti	40	Podnapon / prenapon	21
Nemojte odjaviti poduzeće	30	Praćenje vozila	69
O		Prekid napona	21
Obavijesti	73	Pribor	123
Pojavila se obavijest	74	Prijavite poduzeće	27
Potvrđivanje obavijesti	75	Prijenijeti podatke kartice vozača	41
Obilježja zemalja	99	Ključ za prijenos	41
Obilježja regija	100	Prijenos podataka	41
Odjavite poduzeće	30	Priključak na međusklop za	
Održavanje i čuvanje	93	prijenos	41
Čistite DTCO 1381	93	Prijenos podataka	29
Obvezno ispitivanje tahografa	93	Ključ za prijenos	29
Popravak / zamjena	93	Prijenos podataka	29
Opasnost od eksplozije	9, 29, 41	Softver	29, 41
Opasnost od nezgoda	74	Prikazi poduzeće	71
Opće upute	7	Primjeri ispisa	101
Obrada tahografskih kartica	12	Aktivnosti kartice vozača	101
Opasnost od eksplozije	9	Aktivnosti vozača	106
Opasnost od nezgoda	9	Aktivnosti vozača vozila	103
Opasnost od ozljeda	9	Događaji / smetnje kartice vozača	102
Rukovanje uređajem DTCO 1381	9	Događaji / smetnje vozila	104
		Ispis u mjesnom vremenu	107
		Objašnjenja	108
		Prekoračenje brzine	105
		Profil broja okretaja	107
		Profil brzine	107
		Status D1/D2 dijagram	106
		Tehnički podatci	105
		v-dijagram	106
		R	
		Ručni unosi	32
		Aktivnost "Vrijeme mirovanja"	
		nadodati	36
		Ispred stavite aktivnost po smjeni	38
		Mogućnosti ispravke	34
		Nastavite s poslovnim stajalištem	37
		Ne dodavati aktivnosti	33
		Osnovni postupak	33
		Prekid postupka unosa	35
		Unos države	35
		S	
		Smetnje	78
		Standardni zaslon	19
		Struktura menija	59
		T	
		Tahografske kartice	89
		Automatsko izbacivanje	89
		Blokiranje tahografskih kartica	89
		Čišćenje tahografskih kartica	12

Kartica prijevoznika	89	Prostor za kartice-1	15	VDO Counter *	54
Kartica radionice	89	Prostor za kartice-2	15	Dnevna vrijednost	57
Kartica vozača	89	Rub za otkidanje	16	Prikaz statusa	57
Kontrolna kartica	89	Tipka za otvaranje	16	Struktura VDO Counter-zaslon	54
Obrada tahografskih kartica	12	Tipke za meni	15	Zasloni kod aktivnosti "Radno vrijeme"	56
Prava pristupa tahografskim karticama	90	Zaslon	15	Zasloni kod aktivnosti "Stanka"	56
Tehnički podatci	94	Upute za uporabu	81	Zasloni tijekom vožnje	55
Čistite DTCO 1381	94	Upute za uporabu, po koracima (prvi) ..	17	VDO GeoLoc *	18, 91
Rola papira	94	Za poduzetnika	17	Vrste rada	88
		Za vozača	17	Vrsta pogona "prijevoznik"	25
U		UTC vrijeme	92	Vrsta pogona "rad"	31
Uklanjanje	93	Preračun na UTC vrijeme	92		
Uklonite zastoj papira	50	V		Z	
Umetanje rola papira	48	Varijanta ADR	14	Zakonske odredbe	10
Unijeti službenu oznaku	28	Odstupanja od funkcija	16	Obrada ispisa	11
Unos	65	Oznake na uređaju	14	Obveze poduzetnika	11
Napravite ispravku UTC vremena ...	68	Varijante prikaza	18	Obveze vozača	10
Podesite mjesno vrijeme	67	Izvan dosega	20	Zamjena vozača / vozila	44
Unesite kraj države	65	Mod čekanja	18	Asinkroni način rada	44
Unesite Out početak / kraj	67	Podnapon / prenapon	21	Dokumenti koje morate donijeti sa sobom	45
Unesite početak, državu	65	Prikaz obavijesti	20		
Unesite početak, trajekt / vlak	67	Prikazivanje podataka kod vozila koje stoji	20		
Upozorenja vremena vožnje	80	Standardni prikazi pri vožnji	19		
Upravljačka		Trajekt ili vožnja vlakom	21		
tipkovnica vozača-1	15	Tvorničko stanje	20		
Upravljački elementi	14	Upozorenje nakon paljenja	18		
Međusklop za prijenos	16	VDO GeoLoc *	18		

■ Automatsko podešavanje aktivnosti nakon paljenja uključeno/isključeno

Automatski podešena aktivnost ...	
... nakon uključenog kontakta	
<input type="checkbox"/>	Stanka / odmor
<input checked="" type="checkbox"/>	Ostalo radno vrijeme
<input checked="" type="checkbox"/>	Vrijeme u pripremi
<input type="checkbox"/>	Nema promjene
Vozač-1	
<input type="checkbox"/>	Stanka / odmor
<input checked="" type="checkbox"/>	Ostalo radno vrijeme
<input checked="" type="checkbox"/>	Vrijeme u pripremi
<input type="checkbox"/>	Nema promjene
Vozač-2	
<input type="checkbox"/>	Stanka / odmor
<input checked="" type="checkbox"/>	Ostalo radno vrijeme
<input checked="" type="checkbox"/>	Vrijeme u pripremi
<input type="checkbox"/>	Nema promjene

Upozorenje!

Proizvođač vozila može programirati već definirana podešenja aktivnosti nakon paljenja, uključeno/isključeno!

Molimo označite "✓" podešene funkcije u tablici.

 Tijekom "ručnog upisa" (dopuna aktivnosti na kartici vozača) ova je mogućnost onesposobljena! Neće doći ni do kakve promjene aktivnosti nakon paljenja, uključeno/isključeno!

Automatsko podešavanje prema kontaktu, uključeno/isključeno, vidljivo je samo na standardnom zaslonu **(a)**. Aktivnost treperi oko 5 sekundi i zatim se ponovno pojavljuje prethodni zaslon.

➔ *Detalje o standardnom podešavanju vidi "Namjestite aktivnosti" od stranice 39.*

Podatci o DTCO 1381

Tip:

Broj:

Godina:

Datum reguliranja: _____

Potpis: _____

■ Pribor

► DLKPro Download Key



S DLKPro Download Key možete podatke s uređaja DTCO 1381 i s kartice vozača preuzimati i arhivirati sukladno propisima.

Broj za narudžbu: **A2C59515252** s aktiviranjem čitača kartica.

► DLKPro TIS-Compact



S DLKPro TIS-Compact možete podatke s uređaja DTCO 1381 i s kartice vozača preuzimati, arhivirati i vizualizirati sukladno propisima.

Broj za narudžbu:

- Europa – **A2C59515262** s aktiviranjem čitača kartica
- Francuska – **A2C59516565** s aktiviranjem čitača kartica

► DTCO® SmartLink



DTCO SmartLink služi za bežično povezivanje uređaja DTCO 1381 s uređajima koji imaju Bluetooth (npr. pametnim telefonima)

Broj za narudžbu DTCO SmartLink Pro za iOS i Android:
1981-2000000101

► DTCO® GeoLoc



Alat DTCO GeoLoc služi za snimanje podataka o položaju vozila u uređaju DTCO 1381.

Broj za narudžbu: **A2C59517076**

► DLD® Short Range II i DLD® Wide Range II



Pomoću uređaja DLD Short Range II i DLD Wide Range II možete prenositi preuzete podatke preko WLAN-a odn. GPRS-a u svoj sustav upravljanja vozilima ili sustav obrade.

Broj naloga:

- DLD Short Range II – **A2C59516619**
- DLD Wide Range II – **A2C59516626**

► **Kartice za čišćenje i maramice za čišćenje**



Pomoću kartica za čišćenje čiste se utori za kartice na uređaju DTCO 1381, a maramice za čišćenje služe za čišćenje kartica vozača i/ili poduzeća.

Broj za narudžbu:

- Kartice za čišćenje – **A2C59513382** (12 kartica)
- Maramice za čišćenje – **A2C59511849** (12 maramica)
- Maramice za čišćenje (komplet) – **A2C59511838** (6 kartica/ 6 maramica)

■ **Bilješke**

Service Only!

Service Only!

EG-Konformitätserklärung EC Declaration of Conformity

Nr. HOM_004

Wir erklären hiermit als Hersteller, dass die nachstehend beschriebene Einrichtung die Anforderungen der Richtlinie Nr. 1994/9/EG vom 23. März 1994 (bis 19. April 2016) und Richtlinie 2014/34/EU (ab 20. April 2016) für Geräte und Schutzsysteme zur bestimmungsgemäßen Verwendung in explosionsgefährdeten Bereichen erfüllt.

We as manufacturer hereby declare that the following described equipment is in conformity with the relevant Union harmonisation legislation: Directive No. 94/9/EC of 23 March 1994 (until April 19th, 2016) and Directive 2014/34/EU (from April 20th, 2016).

Hersteller Manufacturer

Continental Automotive GmbH

Heinrich-Hertz-Str. 45, 78052 Villingen-Schwenningen

Gerät Equipment

Digitaler Tachograph Typ DTCCO 1381 x

Digital tachograph type DTCCO 1381 x

EG-Baumusterprüfbescheinigung EC type examination certificate

TÜV 03 ATEX 2324 X

Benannte Stelle Notified body

TÜV NORD CERT GmbH, Geschäftsstelle Hannover, Am TÜV 1,

30519 Hannover, **CE** 0044

Gerätekenzeichnung Marking of the equipment

 I13(2)G Ex nA [Ib] IIC T6

Verwendete harmonisierte Normen Used harmonized standards

EN 60079-0: 2012

EN 60079-11: 2012

EN 60079-15: 2010

Andere angewandte Richtlinien Other used directives

VO (EWG) Nr. 3821/85, ECE R10

VS-Villingen, den / the 2016-02-25

Continental Automotive GmbH

Winfried Rogenz

Head of Homologation

Name / Name

Funktion / function



Unterschrift

Signature

Dr. Harald Jordan

Head TTS Product and Project Quality

Name / Name

Funktion / function



Unterschrift

Signature

Diese Erklärung bescheinigt die Übereinstimmung mit den genannten Richtlinien, ist jedoch keine Beschaffenheits- oder Haltbarkeitsgarantie nach §443 BGB. Die Schemazeichnungen und die mitgelieferte Produktliteratur sind zu beachten.
This declaration certifies the conformity to the specified directives but does not imply any warranty for properties. The safety documentation accompanying the product shall be considered in detail.

Continental Automotive GmbH
78052 Villingen-SchwenningenTelefon +49 (0)7141 67-0
Fax +49 (0)7141 67-2000
www.continental-automotive.comSitz der Gesellschaft: Hannover
Geschäftsbereich: Villingen-Schwenningen
HAG 33824
Offenland Corporation
USt-Id. Nr. DE214909693
Harald Stuhmann

Continental Automotive GmbH

P.O. Box 1640

78006 Villingen-Schwenningen

GERMANY

www.fleet.vdo.com

A2C13875400 29

41024324 OPM 000 AB

BA00.1381.30 100 121



Jezik: Hrvatski

Printed in Germany | © 12.2019 | Continental Automotive GmbH

VDO