



www.fleet.vdo.com

Skaitmeninis tachografas – DTCO[®] 3.0 – 3.0a

Vartotojo vadovas savininkui ir vairuotojui (LT)

VDO

Gerbiamieji vartotojai,

Skaitmeninis tachografas **DTCO 1381** ir jo sistemos komponentai yra EB kontrolės prietaisas ir atitinka EEB Reglamento 3821/85, I B priedo šiuo metu galiojančios redakcijos techninę specifikaciją.

Čia pateikta informacija ...

- vairuotojui padės laikytis kelių eismo visuomeninių nuostatų,
- savininkui, dėka įmontuotos specialios programinės įrangos, leis turėti visus reikalingus duomenis apie vairuotojų veiklas ir transporto priemonės naudojimą.



Šis vartotojo vadovas skirtas **savininkams** ir **vairuotojams**, jame aprašyta, kaip naudotis DTCO 1381 versija 3.0 – 3.0a laikantis reglamente išdėstytų reikalavimų. Įdėmiai perskaitykite šį vadovą ir išmokite naudotis DTCO 1381.

Daugiau informacijos apie DTCO 1381 ir kontaktinius adresus rasite internete, adresu:

www.fleet.vdo.com

Linkime gero kelio.

Jūsų "Continental Automotive GmbH"

© 2019.12 Continental Automotive GmbH

Už turinį atsakingas:

Continental Automotive GmbH
P.O. Box 1640
78006 Villingen-Schwenningen
GERMANY

Pasilikame teisę keisti šiame vartotojo vadove esančius techninius duomenis, aprašymus, kitą informaciją bei paveikslėlius. Be rašytinio sutikimo perspausdinti, versti ar dauginti draudžiama.

Leidinio apžvalga	6	Pranešimų vaizdavimas	20	Darbo režimas	
Bendrieji nurodymai	1	Parengties būklė	20	"Vairuotojas"	4
Vaizdavimas	8	Už galiojimo zonos ribų	20	Vairuotojo kortelės įdėjimas	32
DTCO 1381 naudojimas	9	Kelionė keltu arba traukiniu	21	Rankinis įvedimas.....	32
Įstatyminės nuostatos	10	Ką daryti, kai įtampa yra per		Koregavimo galimybės	35
Vairuotojo pareigos	10	maža / der didelė	21	Šalies įvedimas rankiniu būdu	35
Savininko pareigos	11	Nutrūkęs įtampos tiekimas	21	Įvedimo procedūros nutraukimas	36
Elgesys su spaudiniais	11	Kortelių atpažinimo klaidos	22	Veiklos rūšies "Poilsio laikas"	
Elgsena su tachografo kortelėmis ..	12	Priekinė sąsaja	23	įvedimas	37
Tachografo kortelės valymas	12	Tachografo nustatymai	23	Pamainos tęsimas	38
		DTCO 1381 nuotolinis valdymas	23	Pamainos tęsimas ir pamainos	
		Valstybinio numerio įvedimas	23	veiklos rūšių nustatymas	39
Įvadas	21	Darbo režimas "Įmonė"	3	Veiklos rūšies pasirinkimas	40
Vaizdavimo ir valdymo elementai ...	14	Įmonės kortelės funkcijos	26	Rankinis nustatymas	40
Trumpai	15	Darbo režimo "Įmonė" meniu		Automatinis nustatymas	40
Naudojimo pradžia	17	funkcijos.....	26	Automatinis nustatymas po	
Savininkui	17	Įmonės kortelės įdėjimas	27	degimo įjungimo/išjungimo *	40
Vairuotojui	17	Valstybinio numerio įvedimas	28	Veiklų įrašai	41
Vaizdavimų variantai	18	Pasiruošimas duomenų		Duomenų iš vairuotojo kortelės	
Laukimo režimas	18	nuskaitymui	29	nuskaitymas	42
VDO GeoLoc *	18	Įmonės kortelės išėmimas	30	Vairuotojo kortelės išėmimas	43
Instrukcijos įjungus/išjungus				Menui valdymas išėmus	
degimą	18			vairuotojo kortelę	44
Standartiniai rodmenys	19			Vairuotojo / transporto	
Stovėjimo metu vaizduojami				priemonės keitimas	45
duomenys	20			Privalomi pateikti dokumentai	46

Spausdintuvo priežiūra 5**Popieriaus ritinio įdėjimas 48****Duomenų spausdinimas..... 49**

Spausdinimo pradžia 49

Spausdinimo nutraukimas 49

Spausdinimo ypatybės..... 50

Užstrigusio popieriaus šalinimas 50

Meniu funkcijos 6**Meniu funkcijų įjungimas 52**

Stovint..... 52

Važiuojant..... 53

Vairuotojo kortelės laiko duomenų

vaizdavimas 53

Kalbos nustatymas 53

VDO Counter * 54

VDO Counter rodmenų struktūra 54

Rodmenys važiuojant 55

Rodmenys, kai pasirinkta veikla

"Poilsis" 56

Rodmenys, kai pasirinkta veikla

"Darbo laikas" 56

Dienos verčių vaizdavimas 57

Savaitės verčių vaizdavimas..... 57

Būklės vaizdavimas 57

Meniu struktūros apžvalga 59

Meniu funkcijų valdymas 60

Neveikiantys meniu punktai 61

Meniu išjungimas 61

Pagrindinis meniu Spausdinimas:**1 vairuotojas / 2 vairuotojas 62**

Dienos duomenų spausdinimas 62

Įvykių spausdinimas 62

Veiklų spausdinimas 62

Pagrindinis meniu Spausdinimas:**Automobilis 63**

Pastoviojoje atmintinėje išsaugotų

duomenų spausdinimas 63

Pastoviojoje atmintinėje išsaugotų

įvykių spausdinimas 63

Greičio viršijimo spausdinimas 63

Techninių duomenų spausdinimas . 63

Greičio diagramos spausdinimas 64

D1/D2 būklės spausdinimas * 64

Greičio profilių spausdinimas * 64

Pagrindinis meniu Įvedimas:**1 vairuotojas / 2 vairuotojas 65**

Šalies pradžios įvedimas 65

Šalies pabaigos įvedimas 65

Nuotolinio valdymo aktyvinimas..... 66

Pagrindinis meniu Įvedimas:**Automobilis 67**

Užribio pradžios / pabaigos

įvedimas 67

Kélimosi keltu / važiavimo traukiniu

pradžios įvedimas 67

Vietos laiko nustatymas 67

Įmonės vietinio laiko nustatymas 68

UTC korekcija 68

Transporto priemonės buvimo

vietos funkcijos įjungimas /

išjungimas..... 69

Papildomų funkcijų aktyvinimas..... 69

Pagrindinis meniu Rodmenys:**1 vairuotojas / 2 vairuotojas 70****Pagrindinis meniu Rodmenys:****Automobilis 71****Pranešimai 7****Pranešimų vaizdavimas 74**

Pranešimų ypatybės 74

Pranešimų patvirtinimas 75

Įvykių apžvalga..... 76**Gedimų apžvalga 78****Įspėjimai dėl vairavimo laiko 80****Nurodymų apžvalga 81**

Produkto aprašymas	8	Simboliai ir spaudinių pavyzdžiai	9	Duomenų rinkinių apie įvykius ir gedimus reikšmės	115
DTCO 1381 darbo režimai	88	Simbolių apžvalga	96	Duomenų rinkinio reikšmės kodas..	115
Tachografo kortelės	89	Simbolių kombinacijos	97	Aprašymų kodavimas	117
Vairuotojo kortelė	89	Valstybių ženklai	99		
Įmonės kortelė	89	Regionų ženklinimas	100	Priedas	A
Kontrolinė kortelė	89	Spaudinių pavyzdžiai	101	Raktiniai žodžiai	119
Remonto dirbtuvių kortelė	89	Vairuotojo kortelės dienos		Automatinis veiklos nustatymas po degimo įjungimo/ išjungimo	122
Naudojimosi tachografų kortelėmis teisės	90	duomenų spaudinys	101	Priedai	123
Išsugomi duomenys	91	Vairuotojo kortelėje išsaugoti įvykiai / gedimai	102	"DLKPro Download Key"	123
Vairuotojo kortelė.....	91	Automobilio dienos duomenų spaudinys	103	"DLKPro TIS-Compact EE"	123
Įmonės kortelė	91	Automobilio vaizduojami įvykiai / gedimai	104	"DTCO® SmartLink"	123
Pastovioji atmintinė.....	91	Greičio viršijimas	105	"DTCO® GeoLoc"	123
VDO GeoLoc *	91	Techniniai duomenys	105	"DLD® Short Range II" ir "DLD® Wide Range II"	123
Laiko valdymas	92	Vairuotojo veikla	106	Valymo kortelės ir valymo servetėlės	124
Perskaičiavimas į UTC laiką	92	Greičio digrama	106	Užrašams	125
Techninė ir kita priežiūra	93	D1/D2 būklės diagrama *	106	EC Declaration of Conformity	127
DTCO 1381 valymas	93	Greičio profiliai *	107		
Tachografų patikros	93	Sūkių profiliai *	107		
Elgsena sugedus / keičiant DTCO 1381	93	Spausdinimas vietos laiku	107		
Komponentų šalinimas	93	Spaudinių pavyzdžių paaiškinimai	108		
Techniniai duomenys	94	Prie duomenų blokų esančių numerių paaiškinimai	108		
DTCO 1381	94				
Popieriaus ritinys	94				

■ Leidinio apžvalga

Sertifikuotas vartotojo vadovas yra skirtas šioms DTCO 1381 versijoms:

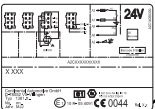
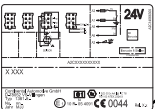
Versija (nurodyta techninių duomenų lentelėje)	Sertifikuotas vartotojo vadovas	Svarbūs naudojimui požymiai
 <p>Rel. 3.0</p>  <p>Rel. 3.0a</p>	<p>BA00.1381.30 100 123</p>	<p>Aktuali naudojimo instrukcija</p> <ul style="list-style-type: none"> • Nauja įmonės kortelės įdėjimo tvarka; ➤ žr. <i>psl. 27</i>. • Valstybinio numerio ir registracijos šalies įvedimas su įmonės kortele per priekinę sąsają; ➤ žr. <i>psl. 28</i>. • Nauja vairuotojo kortelės įdėjimo tvarka; ➤ žr. <i>psl. 32</i>. • Nauja spausdintuvo priežiūros tvarka; ➤ žr. <i>psl. 47</i>. • Nuotolinio valdymo aktyvinimas; ➤ žr. <i>psl. 66</i>. • Papildomų funkcijų aktyvinimas licencijos kodu; ➤ žr. <i>psl. 69</i>.

Rel. = versija

☞ Ši naudojimo instrukcija neskirta ankstesnėms prietaiso versijoms!

Bendrieji nurodymai

Vaizdavimas

DTCO 1381 naudojimas

Įstatyminės nuostatos

Elgsena su tachografo kortelėmis

■ Vaizdavimas

- 1 Šiame vartotojo vadove yra naudojami šie įspėjamieji ženklai:



Įspėjimas

Šis ženklas įspėja apie galimą sužalojimų ar nelaimingų atsitikimų pavojų.



Dėmesio!

Prie šio ženklo esantis tekstas suteiks svarbios informacijos, kuri pagelbės išvengti duomenų praradimo, prietaiso sugadinimo, taip pat pateikiama įstatyminių reikalavimų informacija.



Patarimas

Prie šio ženklo pateikiami patarimai arba svarbi informacija, kurios nesilaikant gali įvykti gedimas.



Knyga – nuoroda į kitą dokumentą.

Veiksmų eiga

1. Šis ženklas žymi veiksmą – ką turėtumėte daryti. Tai taip pat gali būti paaiškinimas, kaip įvesti atitinkamus meniu duomenis.
2. Tolesni veiksmai sunumeruoti.

Simboliai

- * Žvaigždute pažymėta speciali papildoma įranga.
Pastaba: atkreipkite dėmesį į Europos sutarties dėl pavojingų krovinų tarptautinio vežimo keliais (vok. santrumpa – ADR "☹") nuostatas ir nurodymą "**Automatinis veiklos nustatymas po degimo įjungimo/išjungimo**", kadangi pavienės funkcijos priklauso nuo degimo sistemos.
VDO Counter padeda planuoti dienos, savaitės veiklas.
- ➔ Šis ženklas – tai papildomos informacijos puslapio nuoroda.
- ↻ Šis ženklas reiškia, kad teksto tęsinys yra kitame puslapyje.

Meniu vaizdavimas

1 1 → # Šalies pradž.

Mirksinčios meniu rodmenų eilutės arba ženklai šiame vadove išspausdinti *kursyvu* (1).

Apibrėžimai

- 1 vairuotojas** = Asmuo, vairuojantis arba vairuosiantis automobilį.
- 2 vairuotojas** = Asmuo, nevairuojantis automobilio.

■ DTCO 1381 naudojimas



Nelaimingo atsitikimo pavojus

Važiuojant ekrane gali būti rodomi pranešimai. Taip pat įmanoma, kad automatiškai bus išmesta vairuotojo kortelė.

Nekreipkite dėmesio. Susikauptė sekite eismo sąlygas.



Sužeidimo pavojus

Jūs (ar kiti asmenys) galite susižeisti, jei paliksite atidarytą kortelių lizdą.

Kortelių lizdą atidarykite tik kėtinami išimti ar įdėti tachografo kortelę.



Sužeidimo pavojus

Jei spausdinate daug - spausdinimo galvutė labai įkaista! Prieš dėdami naują popieriaus ritinį, palaukite, kol spausdinimo galvutė atvės.



Sprogimo pavojus

DTCO 1381 ADR pritaikytas variantas * yra parengtas naudojimui aplinkoje, kur kyla sprogimo pavojus.

Privalu laikytis nurodymų dėl pavojingų krovinių transportavimo ir elgesio su jais aplinkoje, kur kyla sprogimo pavojus.



Tik laikydamiesi šių nurodymų, užtikrinsite tinkamą DTCO 1381 veikimą!

- DTCO 1381 įdiegia ir užplombuoja įgalioti asmenys. **Todėl patys neardykite prietaiso ir nelieskite jo laidų.**
- Į kortelių lizdą negalima įdėti jokių kitų kortelių, pavyzdžiui kreditinių kortelių, kortelių su įspaudais, metalinių kortelių ir pan. Galite sugadinti DTCO 1381 kortelių lizdą!

- Naudokite tik konstrukciją atitinkančius ir gamintojo rekomenduotus popieriaus ritinius (Originalus "VDO" spausdintuvo popierius). Atkreipkite dėmesį į patvirtinimo ženklus.
➔ *Daugiau, žr. "Popieriaus ritinys" 94 puslapyje.*
- Mygtukų nespauskite aštriais arba smailiais daiktais, pavyzdžiui, rašikliu ir pan.
- Prietaisą valykite lengvai sudrėkinta šluoste arba specialia valymo šluoste iš mikropluošto. (Galima įsigyti jus aptarnaujančiame Pardavimo ir aptarnavimo centre).
➔ *Žr. "Techninė ir kita priežiūra" 93 puslapyje.*



Plombos ir antspaudai negali būti pažeisti. Kitaip DTCO 1381 neatitiks tipo patvirtinimo ir duomenys nebebus patikimi.

■ Įstatyminės nuostatos



Asmuo, siekiantis sklastoti duomenis, keičiantis tachografą, jo signalinius laidus (susijusius su duomenų registravimu ir saugojimu), pažeidžia baudžiamųjų bei administracinių teisės aktų nuostatas.

Draudžiama padirbti, keisti arba sunaikinti tachografo ir tachografo kortelių įrašus, išspausdintus dokumentus.

Įstatyminis pagrindas

Tachografų naudojimas reglamentuotas aktualesiose EB reglamentų Nr. 3821/85, Nr. 561/2006 redakcijose ir su jais susijusiose teisės aktuose. Juose numatytos vairuotojo ir automobilio savininko (įmonės) pareigos ir atsakomybė. Toliau pateiktas sąrašas nėra pilnas (užbaigtas) ir yra rekomendacinio pobūdžio!

► Vairuotojo pareigos

- Vairuotojas privalo tinkamai naudotis tachografo kortele ir pačiu tachografu.
- Tachografui sugedus:
 - Vairuotojas privalo ant atskiro popieriaus lapo ar ant kitos popieriaus ritinio lapelio pusės užsirašyti tuos duomenis (kai tam tikrų duomenų trūksta), kurių tachografas negali pažymėti ar išspausdinti dėl įvykusio gedimo.
 - Žr. *“Veiklų įrašai” 41 puslapyje.*
 - Tuo atveju, kai vairuotojas į įmonės buveinę negali grįžti per vieną savaitę, tachografas pakeliui turi būti atiduotas taisyti į įgaliotas remonto dirbtuves.
- Mišriojo darbo režimo atveju (kai transporto priemonėje naudojamas įrašų lapas ir skaitmeninis tachografas) reikia užpildyti atitinkamus dokumentus.
 - Žr. *“Vairuotojo / transporto priemonės keitimas” 45 puslapyje.*
- Jei vairuotojas nebegali naudotis kortele (kortelė prarasta, sugadinta ar nebeveikia) - pradėjęs ir baigęs važiuoti vairuotojas privalo išspausdinti DTCO 1381 įrašytus dienos duomenis ir papildyti asmeniniais duomenimis. Prireikus jis turi ranka įrašyti paruošiamųjų darbų laiką ir kitų veiklų laiką.
 - Žr. *“Veiklų įrašai” 41 puslapyje.*
- Jei vairuotojo kortelė buvo sugadinta (neveikia arba pamesta), tai apie tai reikia tinkamai pranešti kompetentingai institucijai. Prašymą išduoti naują kortelę reikia pateikti per septynias kalendorines dienas.
- Be vairuotojo kortelės galima važiuoti dar 15 kalendorinių dienų, jei automobilis privalo grįžti į įmonės buveinę.



- Apie tikslias priežastis, dėl kurių kortelę atnaujinti, pakeisti ar išduoti naują gali kitos šalių narių įstaigos, reikia pranešti kompetentingai institucijai.
- Pasibaigus vairuotojo kortelės galiojimo laikui, vairuotojas turi ją vežiotis transporto priemonėje dar bent 28 kalendorines dienas (kvalifikuoto personalo reglamentas Vokietijoje).
- ▶ **Savininko pareigos**
 - Pasirūpinkite, kad kai įgaliotos remonto dirbtuvės perduoda automobilį, jo kalibravimo duomenys (pvz., šalis narė bei transporto priemonės numeris) būtų atitinkamai užprogramuoti.
 - Įdedant įmonės kortelę, taip pat būsite paprašyti į DTCO 1381 įvesti šalį narę ir transporto priemonės Valstybinį numerį.
 - ➔ Žr. *“Valstybinio numerio įvedimas” 28 puslapyje.*
- Savininkas, pradėjęs naudoti automobilį, turi užregistruoti šį laiką DTCO 1381 ar atlikti tai baigęs naudoti automobilį.
 - ➔ *Daugiau, žr. “Įmonės kortelės įdėjimas” 27 puslapyje.*
- Įsitinkinkite, kad automobilyje yra pakankamai leistinų tinkamo dydžio popieriaus ritinių.
- Reguliariai tikrinkite, ar tachografas veikia be sutrikimų. Tikrinkite tachografą tokiais intervalais, kurie numatyti įstatymuose (patikrinimas bent kartą per du metus).
- Duomenis iš DTCO 1381 pastoviosios atmintinės ir vairuotojų kortelių reguliariai nuskaitykite ir išsaugokite, laikydamiesi įstatymuose išdėstytų reikalavimų.
- Remonto ir derinimo darbus gali atlikti tik įgaliotos remonto dirbtuvės.
 - ➔ *Daugiau, žr. “Tachografų patikros” nuo 93-to puslapio.*
- Nuolat tikrinkite, ar vairuotojas tinkamai naudojami tachografu. Reguliariai tikrinkite vairavimo ir poilsio laiką ir nurodykite, jei nebuvo laikomasi nustatytų terminų.
- ▶ **Elgesys su spaudiniais**
 - Pasirūpinkite, kad spaudiniai nebūtų apgadinti (netaptų neįskaitomi) dėl šviesos, saulės spindulių, drėgmės ar šilumos poveikio.
 - Automobilio savininkas/ įmonė spaudinius privalo saugoti bent vienerius metus.

1

■ Elgsena su tachografo kortelėmis

Tik tachografo korteles turintys asmenys gali naudotis DTCO 1381. Veiklos sritis bei kitas teises nustatė įstatymų leidėjas.

➔ Žr. *“Tachografo kortelės” 89 puslapyje.*



Vairuotojo kortelė yra asmeninė kortelė. Pagal ją DTCO 1381 atpažįsta (identifikuoja) vairuotoją.
Vairuotojo kortelę perduoti kitam draudžiama!



Įmonės kortelė priklauso automobilių, kuriuose įmontuoti skaitmeniniai tachografai, savininkui ir negali būti perduodama tretiesiems asmenims.
Su įmonės kortele negalima važiuoti!



Jei nenorite prarasti kortelėje įrašytų duomenų - elkitės su kortele atsargiai ir laikykitės kitų kortelės gamintojo nurodymų.

- Tachografo kortelės negalima lankstyti, laužyti ar naudoti kitiems nenumatytiems tikslams.
- Negalima naudoti apgadintos tachografo kortelės.
- Kontaktiniai paviršiai visuomet turi būti švarūs, sausi, neriebaluoti bei netepaluoti (kortelę visuomet reikia laikyti apsauginiame dėkle).
- Saugokite ją nuo tiesioginių saulės spindulių (niekuomet nepalikite jos ant metalinių paviršių, galinčių įkaisti).
- Kortelės negalima laikyti netoli stiprių elektromagnetinių laukų.
- Jos negalima naudoti ilgiau nei iki nurodytos galiojimo datos pabaigos, o prieš pasibaigiant kortelės galiojimui reikia užsisakyti naują kortelę.

► Tachografo kortelės valymas

Išsiterpusius tachografo kortelės kontaktus valykite lengvai sudrėkinta šluoste arba specialia valymo šluoste iš mikropluošto. (Galima įsigyti jus aptarnaujančiame Pardavimo ir aptarnavimo centre).



Tachografų kortelių kontaktų valymui negalima naudoti jokių tirpiklių, skiediklių ar benzino.

Įvadas

Vaizdavimo ir valdymo elementai

Naudojimo pradžia

Vaizdavimų variantai

Priekinė sąsaja

■ Vaizdavimo ir valdymo elementai

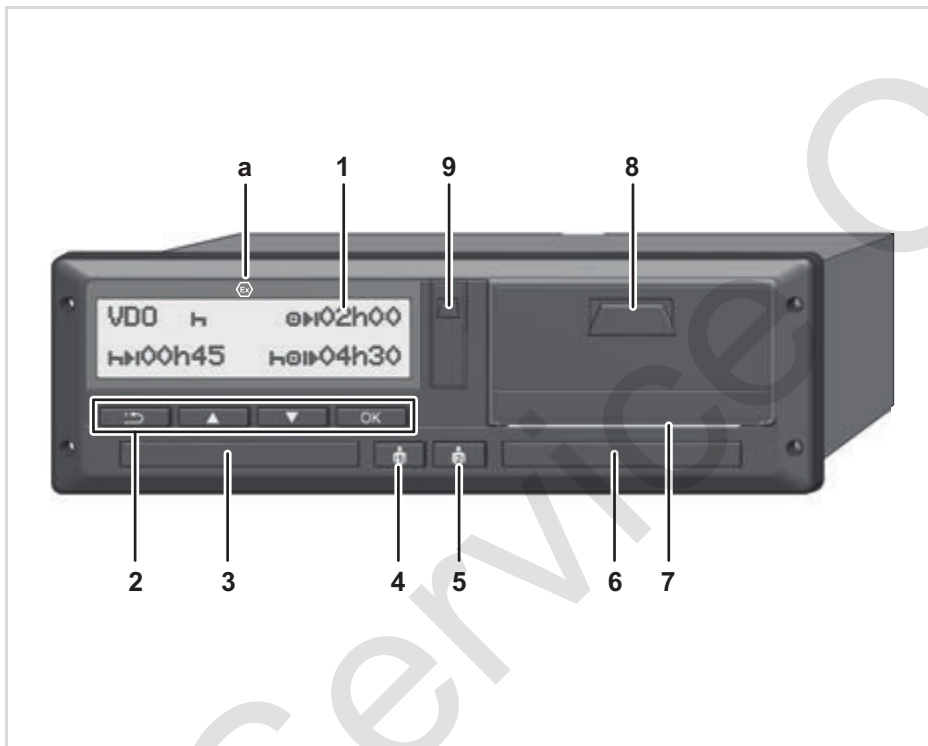

- (1) Ekranas
- (2) Meniu valdymo mygtukai
- (3) 1 kortelės lizdas
- (4) 1 vairuotojo kombinuotasis mygtukas
- (5) 2 vairuotojo kombinuotasis mygtukas
- (6) 2 kortelės lizdas
- (7) Plėšimo briauna
- (8) Spausdintuvo korpusas
- (9) Nuskaitymo sąsaja

(a) ADR nuostatų * ženklas "EX"
 (Europos sutartis dėl pavojingų
 krovinių gabenimo keliais
 (vok. santrumpa – ADR))

Atitinkamu priedu DTCO 1381 prietaisą
 galima valdyti nuotoliniu būdu.

Dėmesio!

Kad į kortelių lizdus nepatektų dulkės,
 nešvarumai ir skysčio pūslai, lizdų
 dangtelius nuimti draudžiama!

Kortelių lizdai visuomet turi būti uždaryti.

► Trumpai

Ekranas (1)

Visų DTCO nuo versijos 3.0 simboliai ekrane yra vaizduojami juodame fone.

 Kad būtų lengviau skaityti, šiame vadove vaizduojami įprasti ekranai.

 Simboliai ekrane, išskyrus budėjimo režimą, neišnyksta. Tik ekrano apšvietimas mažinamas iki minimalaus.

Priklausomai nuo automobilio būklės ekrane vaizduojami duomenys gali skirtis.
 ➤ Žr. "Vaizdavimų variantai" 18 puslapyje.

Meniu mygtukai (2)

Duomenų įvedimui, vaizdavimui arba spausdinimui naudokite šiuos mygtukus:

 Pageidaujamos funkcijos pasirinkimas (Palaikius nuspaustą mygtuką galima įjungti "Automatinio pakartojimo" funkciją.)

 Pasirinktos / pageidaujamos funkcijos patvirtinimas arba baigimas.

 Žingsnis atgal į paskutinį įvesties lauką, šalies įvedimo nutraukimas arba laipsniškas meniu funkcijų išjungimas.

1 kortelės lizdas (3)

1 vairuotojas, kuris tuo metu vairuoja automobilį, turi įdėti savo kortelę į 1 kortelės lizdą.

➤ *Daugiau, žr. "Vairuotojo kortelės įdėjimas" nuo 32-to puslapio.*

 Sulaužytą kortelių lizdo dangtelį galima pakeisti (galima įsigyti jus aptarnaujančiame Pardavimo ir aptarnavimo centre).

1 vairuotojo kombinuotasis mygtukas (4)

 1 vairuotojo veiklos ir kortelės išmetimo mygtukas

Trumpai paspauskite mygtuką: bus pakeista veikla.

➤ *Daugiau, žr. "Veiklos rūšies pasirinkimas" 40 puslapyje.*

Palaikykite paspaudę mygtuką (min. 2 s): Kortelių lizdas išvažiuoja kortelėi išimti ar įdėti.

2 vairuotojo kombinuotasis mygtukas (5)

 2 vairuotojo veiklos ir kortelės išmetimo mygtukas:

Trumpai paspauskite mygtuką: bus pakeista veikla.

➤ *Daugiau, žr. "Veiklos rūšies pasirinkimas" 40 puslapyje.*

Palaikykite paspaudę mygtuką (min. 2 s): Kortelių lizdas išvažiuoja kortelėi išimti ar įdėti.

2 kortelės lizdas (6)

2 vairuotojas, kuris tuo metu nevairuoja automobilio, turi įdėti savo vairuotojo kortelę į 2 kortelės lizdą (komandos darbo režimas).

Plėšimo briauna (7)

Pasinaudojus šia briauna bus lengviau atplėšti popieriaus lapelį su integruoto spausdintuvo išspausdintais duomenimis nuo viso popieriaus ritinio.



Spausdintuvo korpusas (8)

Spausdintuvo korpusas popieriui įdėti.

- 2**  Sulaužytą spausdintuvo korpusą galima pakeisti (galima įsigyti jus aptarnaujančiame Pardavimo ir aptarnavimo centre).

Nuskaitymo sąsaja (9)

Po gaubtu įmontuota nuskaitymo sąsaja. Pagal įdėtą tachografo kortelę yra nustatomos šios sąsajos prieigos teisės
➔ *Daugiau, žr. "Naudojimosi tachografų kortelėmis teisės" 90 puslapyje.*

ADR nuostatos * (a)



Pakraunant ir iškraunant pavojingus krovinius

- DTCO 1381 nuskaitymo sąsajos dangtelis turi būti uždarytas
- negalima spaudyti tachografo mygtukų
- negali būti įdėta remonto dirbtuvių, kontrolės arba įmonės kortelė.



Atskirus veiksmus, tokius kaip tachografo kortelės įdėjimas ar išėmimas, duomenų spausdinimas ar peržiūra, galima atlikti tik įjungus degimą!

■ Naudojimo pradžia

► Savininkui

1. Užregistruokite įmonę DTCO 1381. Į bet kurį kortelių lizdą įdėkite įmonės kortelę.
 - *Daugiau, žr. "Įmonės kortelės įdėjimas" 27 puslapyje.*

 Kai naudojamas įmonės kortele važiuoti negalima!

2. Po registracijos arba duomenų nuskaitymo ištraukite įmonės kortelę iš kortelių lizdo.
 - *Daugiau, žr. "Įmonės kortelės išėmimas" 30 puslapyje.*

► Vairuotojui

1. Pradėdami pamainą (darbo dienos pradžioje) įdėkite savo vairuotojo kortelę.
 - *Daugiau, žr. "Vairuotojo kortelės įdėjimas" nuo 32-to puslapio.*

2. Pasirinkę "Rankinis įvedimas", galite papildyti vairuotojo kortelę veiklos rūšimis.
 - *Daugiau, žr. "Rankinis įvedimas" nuo 32-to puslapio.*
3. Veiklos rūšies mygtuku pasirinkite užduotį, kurią norite atlikti.
 - *Daugiau, žr. "Veiklos rūšies pasirinkimas" 40 puslapyje.*
4. Laikrodžio vaizduojamą laiką nustatykite pagal esamą vietos laiką.
 - *Daugiau, žr. "Vietos laiko nustatymas" 67 puslapyje.*

DTCO 1381 paruoštas!

5. **Svarbu!** Darydami pertrauką ar ilsėdamiesi būtinai pasirinkite veiklą "H".
6. Prietaiso arba sistemos komponentų gedimai vaizduojami ekrane. Įmkitės atitinkamų veiksmų.
 - *Daugiau, žr. "Pranešimų vaizdavimas" nuo 74-to puslapio.*

7. Baigę pamainą (pasibaigus darbo dienai) arba keisdami automobilį, išimkite vairuotojo kortelę iš kortelių lizdo.
 - *Daugiau, žr. "Vairuotojo kortelės išėmimas" nuo 43-to puslapio.*
8. Rinkdamiesi atitinkamas meniu funkcijas galite išspausdinti arba peržiūrėti išsaugotus duomenis apie veiklą per praėjusias dienas.
 - *Daugiau, žr. "Meniu funkcijų įjungimas" nuo 52-to puslapio.*



Šiame vadove nėra specialių atitinkamos šalies įstatyminių normų bei reikalavimų, tačiau tokias normas reikia žinoti bei jų laikytis!

■ Vaizdavimų variantai

Bendroji informacija

Vaizduojama naudojant simbolius ir tekstą. Kalba nustatoma automatiškai tokiu būdu:

- Kalba nustatoma automatiškai pagal 1 kortelių lizde esančią vairuotojo kortelę arba paskutinę į DTCO 1381 įdėtą kortelę.
- Ji taip pat gali būti nustatyta pagal svarbesnę kortelę, pavyzdžiui, pagal įmonės ar kontrolės kortelę.

Kalbos pasirinkimas

Kaip alternatyva tam, kad tachografo kortelė automatiškai nustatytų kalbą, Jūs galite asmeniškai nustatyti pageidaujamą kalbą.

➔ *Daugiau, žr. "Kalbos nustatymas" 53 puslapyje.*

► Laukimo režimas

DTCO 1381 veikiant standartiniu "e" režimu, po maždaug 1 minutės pereina į laukimo režimą esant šioms sąlygoms:

- kai automobilio degimas išjungiamas,
- nėra jokių pranešimų.



Išjungus degimą ekrano apšvietimas užtamsinamas iki iš anksto nustatytos vertės. Dar po vienos minutės (vartotojo pasirinkama vertė) ekranas užgessta. Patogesniai naudojimui, tam tikram laikui po degimo išjungimo (pasirinktinai) galima nustatyti kitą užtamsinimo vertę.

Paspaudus kurį nors mygtuką, DTCO 1381 pažadinamas iš budėjimo režimo, aktyvinamas budėjimo režimo ekrano apšvietimas. Šis mygtuko paspaudimas skirtas tik pažadinti, jokia kita komanda nevykdoma.

Transporto priemonei stovint, DTCO 1381 pažadinus iš budėjimo režimo, ekrane toliau vaizduojama paskutinė prieš tai buvusi informacija.



ADR variantui: ekrano apšvietimui parinkta per aukšta apšvietimo vertė gali būti automatiškai sumažinama.

► VDO GeoLoc *

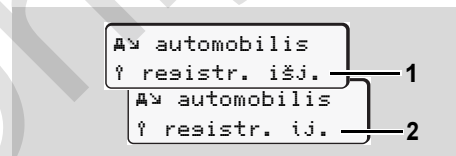

VDO GeoLoc

Galite įjungti (2) arba išjungti (1) buvimo vietos ir transporto priemonės duomenų įrašymą. ➔ *Daugiau, žr. "Transporto priemonės buvimo vietos funkcijos įjungimas / išjungimas" 69 puslapyje.*

► Instrukcijos įjungus/išjungus degimą

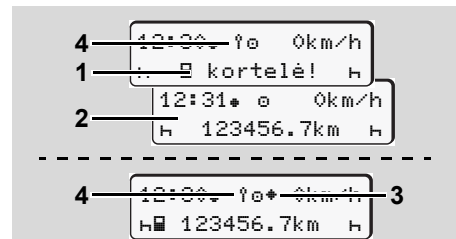

Instrukcijos įjungus/išjungus degimą



Degimas įjungtas: Jei į 1 kortelių lizdą nėra įdėta tachografo kortelė, maždaug 20 sekundžių vaizduojamas pranešimas (1), po to vaizduojami standartiniai rodmenys (2).

Įdėjus vairuotojo kortelę ir įvedus duomenis rankiniu būdu, apie 5 sekundes mirksi simbolis (4). Tai reiškia, kad yra įjungta transporto priemonės buvimo vietos registravimo funkcija.

Degimas išjungtas: Simbolis (3) reiškia, kad veikia NJS (IMS) funkcija. (IMS = Independent Motion Signal) Simbolis (4) reiškia, kad yra įjungta VDO GeoLoc funkcija.

► Standartiniai rodmenys

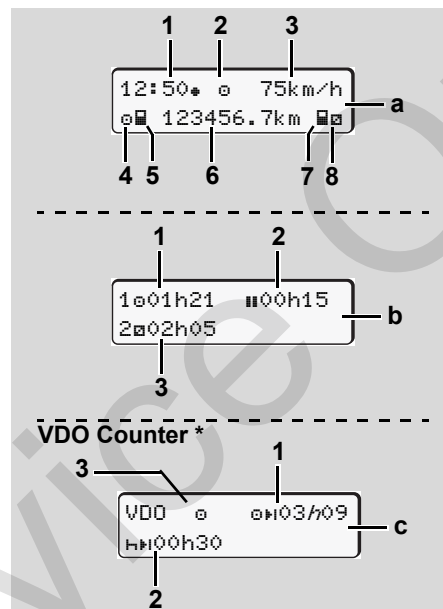

Važiavimo metu vaizduojami standartiniai duomenys

Tol, kol transporto priemonė važiuoja ir nėra jokių pranešimų, vaizduojami anksčiau pasirinkti standartiniai rodmenys.

Spausdami bet kurį meniu mygtuką, galite

pasirinkti pageidaujamus standartinius rodmenis (a), (b) arba (c).

Standartinis rodmuo (a):

- (1) Laikrodis
su simboliu "e" = Vietos laikas
be simbolio "e" = UTC laikas
- (2) Darbo režimo ženklas
- (3) Greitis
- (4) 1 vairuotojo veikla
- (5) 1 vairuotojo kortelės simbolis
- (6) Rida
- (7) 2 vairuotojo kortelės simbolis
- (8) 2 vairuotojo veikla

Standartinis rodmuo (b):

- (1) 1-ojo vairuotojo vairavimo laikas "e" po galiojančio pertraukos laiko.
- (2) Galiojantis pertraukos laikas "e".
Dalinės mažiausiai 15 minučių bei kitos 30 minučių pertraukos, pagal reglamentą (EB) Nr. 561/2006.
- (3) 2 vairuotojo laikas:
Esama veikla - pasirengimo laikas "e"
ir šios veiklos trukmė.

 Neįdėtos vairuotojo kortelės atveju atsiras laiko duomenys, kurie bus priskirti prie atitinkamų kortelių lizdų "1" arba "2".

Funkcija VDO Counter * (c)

- (1) Likęs vairavimo laikas "00:00" ("h" mirksi = tuo metu yra įjungti šie rodmenys).
- (2) Kitas galiojantis pertraukos laikas / dienos arba savaitės poilsio laikas "00:00".
➔ *Daugiau, žr. "VDO Counter"* 54 puslapyje.
- (3) Vaizduojama esama veikla.

► Stovėjimo metu vaizduojami duomenys

Kai transporto priemonė stovi, o vairuotojo kortelė yra įdėta, Jūs galite peržiūrėti kitus vairuotojo kortelės duomenis.

➔ *Žr. "Meniu funkcijų įjungimas"* 52 puslapyje.

► Pranešimų vaizdavimas

Nepriklausomai nuo to, kas tuo metu vaizduojama ekrane bei nuo to, automobilis važiuoja ar stovi, pranešimų vaizdavimas turi pirmumo teisę.

➔ *Žr. "Pranešimų vaizdavimas"* 74 puslapyje.

► Parengties būklė

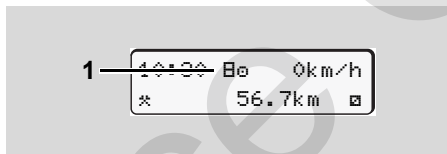

Parengties būklės rodmenys

Jei DTCO1381 dar nėra kalibruotas kaip kontrolės prietaisas, vaizduojamas "Parengties būklės" simbolis "E" (1). DTCO1381 nepriims jokių kitų kortelių, tik remonto dirbtuvių kortelę!



DTCO 1381 įmontuoti ir paruošti tinkamam naudojimui privalo įgalios remonto dirbtuvės.

► Už galiojimo zonos ribų

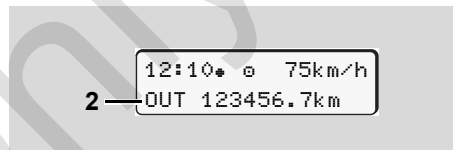

Standartinis rodmuo (a): Už galiojimo zonos ribų

Automobilis važiuoja už reglamento galiojimo zonos ribų; simbolis "OUT" (2).

Šią funkciją galite pasirinkti per meniu.

➔ *Žr. "Užribio pradžios / pabaigos įvedimas"* 67 puslapyje.

Reglamento reikalavimas gali negalioji šiais atvejais:

- Važiavimas ne visuomeniniais keliais
- Važiavimas ne AETR šalyse
- Važiavimas, kai dėl bendro transporto priemonės svorio DTCO 1381 naudoti nereikalaujama.

Pausdami bet kurį meniu mygtuką galite pasirinkti standartinius rodmenis (b) arba (c) *, ➔ *žr. psl. 19.*

► Kelionė keltu arba traukiniu

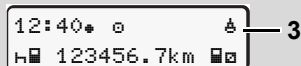

Standartinis rodmuo (a): Kelionės keltu arba traukiniu

Automobilis yra kelte arba traukinyje, simbolis "♁" (3).

Šią funkciją galite pasirinkti per meniu.

➤ Žr. "Kėlimosi keltu / važiavimo traukiniu pradžios įvedimas" 67 puslapyje.

☞ Įsitikinkite, kad ši funkcija būtų įjungta ir aktyvuota prieš pakraunant transporto priemonę.

Spausdami bet kurį meniu mygtuką galite pasirinkti standartinius rodmenis (b) arba (c) *, ➤ žr. psl. 19.

► Ką daryti, kai įtampa yra per maža / der didelė

☞ Esant per aukštai arba per žemai įtampai ir atidarytam kortelių lizdui, į jį nedėkite tachografo kortelės.

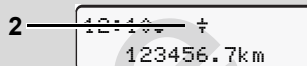
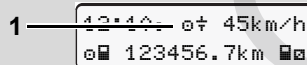

Standartinis rodmuo (a): Maitinimo įtampos tinklo gedimas

Per žema arba per aukšta DTCO 1381 maitinimo įtampa esant standartiniams rodmenims (a) vaizduojama taip:

1 atvejis: "♁" (1) Per maža įtampa

☞ Esant per aukštai įtampai ekranas išjungiamas ir blokuojami mygtukai.

Kaip ir anksčiau, DTCO1381 išsaugo duomenis apie veiklos rūšis. Tačiau nebus galima pasirinkti duomenų spausdinimo ar

peržiūros funkcijų, taip pat neįmanoma įdėti arba išimti tachografo kortelių!

2 atvejis: "⚡" (2)

Šis atvejis – tas pats, kaip ir įtampos nebuvimas. Automatiškai įjungiami standartiniai rodmenys (a). DTCO 1381 negali veikti kaip kontrolės prietaisas! Vairuotojų veiklos neregistruojamos.

► Nutrūkęs įtampos tiekimas

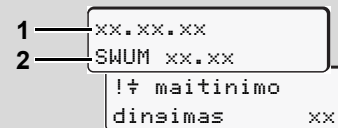

Pranešimo "Įtampos tiekimas buvo nutrūkęs" vaizdavimas

Kai tik vėl atsiranda įtampa, maždaug 5 sekundes vaizduojamos naudojimo programinės įrangos (1) versija ir programinės įrangos atnaujinimo modulio (2) versija.

Be to DTCO1381 informuoja: "Įtampos tiekimas buvo nutrūkęs".

2



Jei esant įprastai borto įtampai tachografo ekrane parodomas simbolis "⚠", tai nedelsdami kreipkitės į kvalifikuotas remonto dirbtuves!

Jei nustatomas DTCO 1381 gedimas - privalote ranka įrašyti duomenis apie veiklą.

➔ Žr. "Veiklų įrašai" 41 puslapyje.

► Kortelių atpažinimo klaidos

Įvykus kortelės atpažinimo klaidai, DTCO 1381 vairuotojui nurodys išimti kortelę:

Grąžinti
kortelė xx

Pareikalavus kortelės atidavimo, iš naujo bandoma ją nuskaityti. Šiam bandymui nepavykus, automatiškai pradedamas paskutinių šioje kortelėje išsaugotų veiklų spaudinys.



Šio spaudinio pagalba vairuotojas gali dokumentuoti veiklas.

Ant šio spaudinio vairuotojas turi pasirašyti.

Be to, vairuotojas, vėliau, iki kito kortelės įdėjimo, gali ranka įrašyti į spaudinį visas veiklas (išskyrus vairavimo laikus).



Vairuotojas, iki kito kortelės įdėjimo, gali pasiruošti esamos paros spaudinį ir į jį ranka įrašyti visas papildomas veiklas.



Esant ilgesnei pertraukai - pvz. paros ar savaitės poilsio laikui - vairuotojo kortelė turi būti išimta.

■ Priekinė sąsaja

► Tachografo nustatymai

Vairuotojas arba įmonės atstovas (su įmonės kortelės autorizacija) per priekinę sąsają gali atlikti įvairius nustatymus:

- Valstybinio numerio ir registracijos šalies įvedimas.
- VDO Counter vaizdavimas
- Nuotolinis valdymas
- Veiklų keitimas įjungus/išjungus degimą.
- D1/D2 būsenos atpažinimas
- Logotipas spaudiniams
- Duomenų nuskaitymų priminimai
- Greičio ir sūkių profilių įrašymas
- Įspėjimas dėl grėšiančio greičio viršijimo.

► DTCO 1381 nuotolinis valdymas

DTCO 1381 galima valdyti nuotoliniu būdu "Bluetooth" palaikančiu įrenginiu ar diagnostikos prietaisu. Tam reikalingas "DTCO SmartLink" ir įdiegta programėlė.

Vartotojas gali aktyvinti DTCO 1381 nuotolinį valdymą, naudodamas kodą sujungti tachografą su mobiliuoju įrenginiu.

➤ *Daugiau, žr. "Nuotolinio valdymo aktyvinimas" 66 puslapyje.*

► Valstybinio numerio įvedimas

Įvesti Valstybinį numerį ir registracijos šalį taip pat galima "DTCO SmartLink" ir programėlės pagalba.

Service Only!

Darbo režimas "Įmonė"

Įmonės kortelės funkcijos

Įmonės kortelės įdėjimas

Pasiruošimas duomenų nuskaitymui

Įmonės kortelės išėmimas

■ Įmonės kortelės funkcijos



Savininkas turi pasirūpinti, kad jam priklausančia įmonės kortele būtų naudojami tinkamai.

Laikykitės savo šalyje galiojančių įstatyminių nuostatų!

3

Įmonės kortelė nurodo atitinkamą savininką. Pirmą kartą ją įdėjus į DTCO1381 įmonė automatiškai užregistruojama. Tokiu būdu garantuojamos įmonės duomenų peržiūros teisės.

Su įdėta įmonės kortele galima atlikti šias funkcijas:

- Įmonės užregistravimas ir išregistravimas šiame DTCO 1381, pavyzdžiui parduodant transporto priemonę, pasibaigus jos nuomos laikui ir pan.
- Jei neįvesta, (vienkartinis) šalies narės ir transporto priemonės Valstybinių numerių įvedimas.

- Peržiūrėti pastoviojoje atmintinėje įrašytus duomenis ir specialius duomenis, priskiriamus tik atitinkamai įmonei.
- Peržiūrėti įdėtos vairuotojo kortelės duomenis.
- Peržiūrėti, spausdinti arba pasinaudojant nuskaitymo sąsaja nuskaityti tam tikrus duomenis.



Įmonės kortelė sukurta įmonės duomenų valdymui, ji nėra skirta važiavimui! Jei važiuojama su įmonės kortele, DTCO 1381 praneš apie pažeidimą.

Atskirose šalyse narėse numatyta prievolė duomenis nuskaityti reguliariai. Žemiau aprašytais atvejais patariame nuskaityti pastoviojoje atmintinėje esančius duomenis:

- Parduodant automobilį,
- Nenaudojant automobilio,
- Keičiant DTCO 1381 dėl gedimų.

► Darbo režimo "Įmonė" meniu funkcijos

Meniu funkcijų pasirinkimo sistema visuomet yra vienoda.

► Žr. "Meniu funkcijų įjungimas" 52 puslapyje.

Tačiau kai, pavyzdžiui, įmonės kortelė yra 2 kortelių lizde, tuomet visi su šiuo lizdu susiję pagrindiniai meniu yra blokuojami.

► Žr. "Neveikiantys meniu punktai" 61 puslapyje.

Šiuo atveju galima peržiūrėti, spausdinti arba nuskaityti tik į 1 kortelių lizdą įdėtos vairuotojo kortelės duomenis.

► Žr. "Pagrindinis meniu Spausdinimas: 1 vairuotojas / 2 vairuotojas" 62 puslapyje.

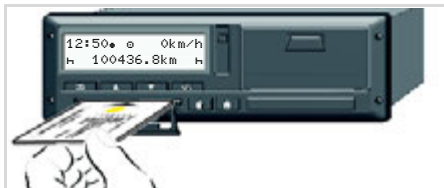

■ Įmonės kortelės įdėjimas



Įmonės kortelės įdėjimas

1. ADR variantu atveju įjunkite degimą.
2. Vieną kombinuotųjų mygtukų laikykite paspaudę ilgiau kaip 2 sekundes. Atidaromas atitinkamas kortelės lizdas.
3. Atidarykite kortelės lizdo dangtelį.
4. Įmonės kortelę į kortelės lizdą įdėkite lusto kontaktais į viršų ir rodykle į priekį.
5. Uždarykite dangtelį ir įstumkite kortelės lizdą, kol jis užsifiksuos.

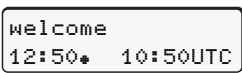
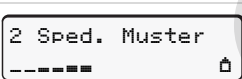
 Vartotojo kalba nustatoma pagal įmonės kortelę. Kaip alternatyva galima asmeniškai nustatyti pageidaujamą kalbą.
 ➔ Žr. "Kalbos nustatymas" 53 puslapyje.

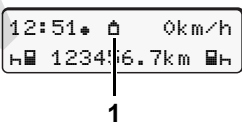
Punktas / meniu rodmenys	Paaiškinimai / reikšmės
6. 	Sveikinimas: Maždaug 3 sekundes vaizduojamas nustatytas vietos laikas "12:50*" ir UTC laikas "10:50UTC" (čia laiko skirtumas = 2 valandos).
7. 	Vaizduojamas įmonės pavadinimas. Mirksintis stulpelis reiškia, kad kortelė skaitoma. Jei neįvesta, DTCO 1381 pareikalauja įvesti Valstybinį numerį. <ul style="list-style-type: none"> • Pasirinkite "taip" ir patvirtinkite mygtuku OK, ➔ žr. 28 psl.
8. 	Pirmą kartą įdėjus įmonės kortelę į tachografo DTCO 1381 automatiškai užregistruojama įmonė. Įmonės blokavimo funkcija įjungta. Tokiu būdu užtikrinama, kad įmonės duomenys bus apsaugoti.
9. 	Kai kortelė nuskaityta, iškviečiami standartiniai rodmenys. DTCO 1381 nustatomas darbo režimas "Įmonė", vaizduojamas simbolis "1" (1).

► Valstybinio numerio įvedimas

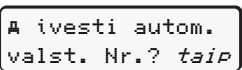
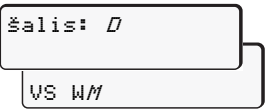
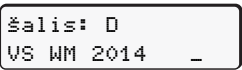
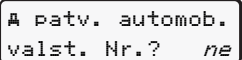
Punktas / meniu parodymai	Paaiškinimai / reikšmės
1. 	Jei neįvesta, vaizduojama ši užklausa, <ul style="list-style-type: none"> pasirinkite "taip" ir patvirtinkite.
2. 	<ul style="list-style-type: none"> Pasirinkite šalį ir ją patvirtinkite. <p>Mirksi pirmoji įvedimo vieta "_".</p> <ul style="list-style-type: none"> Pasirinkite ir patvirtinkite pageidaujimą ženklą. Veiksmą pakartokite (maks. 13 vietų).
3. 	<ul style="list-style-type: none"> Įvedus visus reikiamus simbolius paspauskite OK. Mygtuku OK dar kartą patvirtinkite įvestį.
4. Automatiškai išspausdinamas kontrolinis spaudinys.	
5. 	<ul style="list-style-type: none"> Prašome patikrinti įvestį! Pasirinkite "taip" ir patvirtinkite. <p>Jei įvedimas neteisingas, pasirinkite "ne" ir patvirtinkite. Įvedimas kartojamas nuo pradžių.</p>

Pastaba: Valstybiniai numeriai užregistruojami tik vieną kartą. Į DTCO 1381 tiksliai įveskite tokį numerį, koks yra ant transporto priemonės. Bet kokius kitokius keitimus leidžiama atlikti tik įgaliotose specializuotose dirbtuvėse su remonto dirbtuvių kortele.

Įvedimas:

Pasirinkite pageidaujimą funkciją mygtukais **▲** arba **▼** ir patvirtinkite savo pasirinkimą mygtuku **OK**.

Įvesties koregavimas:

Mygtuku **↔** galima pereiti į ankstesnes vietas ir pakartoti įvestį (-is).

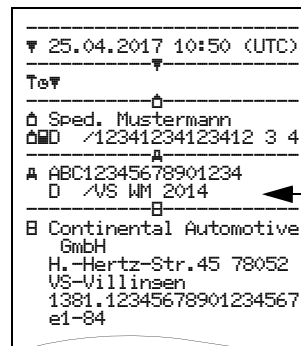
Spaudinys: Techniniai duomenys

```

-----
▼ 25.04.2017 10:50 (UTC)
-----
Te▼
-----
  Sped. Mustermann
  12341234123412 3 4
-----
  A ABC12345678901234
  D /VS WM 2014
-----
  B Continental Automotive
  GmbH
  H.-Hertz-Str.45 78052
  US-Villingen
  1381.12345678901234567
  e1-84
  
```

■ Pasiruošimas duomenų nuskaitymui



Sprogimo pavojus

Privalu laikytis nurodymų dėl pavojingų krovinių transportavimo ir elgesio su jais aplinkoje, kur kyla sprogimo pavojus.

Pakraunant ir iškraunant pavojingus krovinius ...

- **Gaubtelis (1) turi būti uždarytas**
- **neturi vykti duomenų nuskaitymas.**

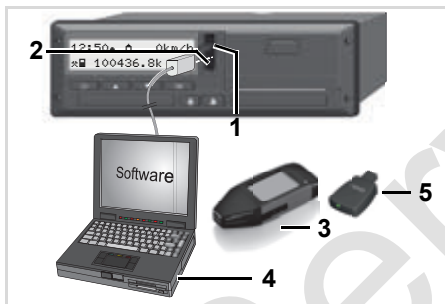

Prisijungimas prie nuskaitymo sąsajos

1. Atidarykite sąsajos dangtelį (1) į viršų.
2. Sujunkite kompiuterį (4) su nuskaitymo sąsaja (2).
3. Įjunkite duomenų skaitymo programinę įrangą.
4. Arba prijunkite nuskaitymo raktą (3) prie nuskaitymo sąsajos.

👉 Naudojantis "DTCO SmartLink" (5) galimas ryšys tarp DTCO 1381 ir "Bluetooth" išmaniojo įrenginio.



Jokiu būdu nepažeiskite jungties su parsisiuntimo sąsaja (Download Interface). Jei taikomos ADR nuostatos * - turite įjungti degimą.

5. Nuskaite duomenis, vėl būtinai uždarykite gaubtelį (1).

Duomenų žymėjimas

Prieš nuskaitymą, nukopijuotus duomenis DTCO 1381 patvirtina elektroniniu parašu (ženklų). Šis parašas įgalina patikrinti, ar duomenys atsiųsti būtent iš šio DTCO 1381, ar jie išsamūs ir tikri.

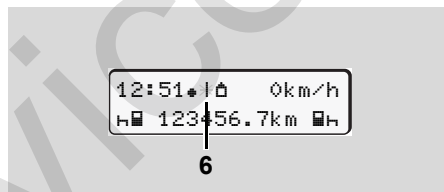

Standartinis rodmuo (a): Vyksta duomenų nuskaitymas

Kol vyksta duomenų nuskaitymas, vaizduojamas šis simbolis (6).

Nuotolinis duomenų nuskaitymo valdymas * (Remote)

Naudojant administravimo sistemą, po sėkmingo įmonės kortelės atpažinimo duomenys gali būti nuskaityti ir per nuotolinio valdymo sistemas.



Daugiau informacijos apie duomenų nuskaitymo programinę įrangą rasite atitinkamose instrukcijose.

■ Įmonės kortelės išėmimas

- ☞ Kortelių lizde esančią įmonės kortelę galima išimti tik tada, kai automobilis stovi!

3

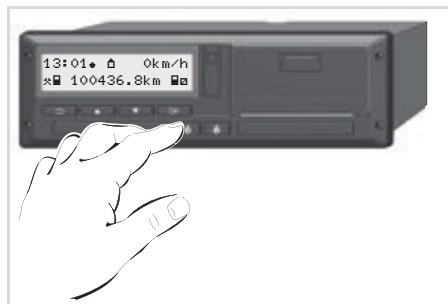

Kortelės išėmimas iš 2 lizdo

1. ADR varianto atveju įjunkite degimą.
2. Paspauskite, kad iš atitinkamo lizdo būtų išmesta įmonės kortelė;
 - ☛ žr. 14 psl.

Punktas / meniu rodmenys	Paiškinimai / reikšmės
3.	Vaizduojamas įmonės pavadinimas. Mirksintis stulpelis reiškia, kad DTCO 1381 įrašo duomenis į įmonės kortelę.
4. 	Įmonės neišregistravimas <ul style="list-style-type: none"> • Mygtuku ▲ / ▼ pasirinkite "ne" ir patvirtinkite mygtuku OK. Įmonės išregistravimas <ul style="list-style-type: none"> • Pasirinkite "taip" ir patvirtinkite mygtuku OK. Įmonės blokavimo funkcija išjungta. Tačiau išsaugotų Jūsų įmonės duomenų negali peržiūrėti kitos įmonės!
5.	Įmonės kortelė išstumama, vaizduojami standartiniai rodmenys. Gali būti iškviečiamas pranešimas apie laiką periodiniam pakartotiniam patikrinimui, arba kad baigiasi įmonės kortelės galiojimo laikas, <ul style="list-style-type: none"> ☛ žr. 85 psl. DTCO 1381 nustatomas darbo režimas "Vairuotojas", vaizduojamas simbolis "Ⓢ" (1).

Darbo režimas "Vairuotojas"

Vairuotojo kortelės įdėjimas

Veiklos rūšies pasirinkimas

Duomenų iš vairuotojo kortelės nuskaitymas

Vairuotojo kortelės išėmimas

Vairuotojo / transporto priemonės keitimas

■ Vairuotojo kortelės įdėjimas



Pranešimas įjungus degimą: 1 kortelė lizde nėra vairuotojo kortelės



Laikantis reglamente nustatytų reikalavimų ir siekiant užtikrinti eismo saugumą, rekomenduojame įdėti vairuotojo kortelę į tachografa tik tada, kai transporto priemonė stovi!

Vairuotojo kortelę įdėti galima ir važiuojant, tačiau apie šį veiksma bus pranešama kaip apie įvykį ir jis bus išsaugomas!

➔ Žr. "Įvykių apžvalga" 76 puslapyje.

1. ADR varianto atveju įjunkite degimą.
2. 1 vairuotojui: laikykite paspaudę kombinuotąjį mygtuką „1 **vairuotojas**“ ilgiau kaip 2 sekundes. Atidaromas atitinkamas kortelės lizdas.
3. Atidarykite kortelės lizdo dangtelį.
4. Vairuotojo kortelę į kortelės lizdą įdėkite lusto kontaktais į viršų ir rodykle į priekį.
5. Uždarykite dangtelį ir įstumkite kortelės lizdą, kol jis užsifiksuos.
6. Tolesni veiksmai atliekami pagal meniu nurodymus, ➔ žr. 33 psl.
7. Kai tik 1 vairuotojo kortelė bus nuskaityta, 2 **vairuotojas** gali įdėti savo vairuotojo kortelę į 2 vairuotojo kortelės lizdą.

Pastaba:

Meniu vaizduojamas tokia kalba, kokia išsaugota vairuotojo kortelėje. Kaip alternatyva Jūs galite asmeniškai nustatyti pagedidajamą kalbą.

Meniu funkcijomis pateiktims ir vairuotojo duomenims spausdinti galima naudotis tik tada, jeigu įdėta atitinkama kortelė. Taigi,

pvz., meniu punktas "spausdinimas vairuotojas 2" bus vaizduojamas tik tada, kai 2 kortelės lizde bus įdėta 2 vairuotojo kortelė.

➔ Žr. "Meniu struktūros apžvalga" 59 puslapyje.

▶ Rankinis įvedimas



Pagal reglamentą veiklos rūšis, kurių negalima įrašyti vairuotojo kortelėje, reikia įvesti rankiniu būdu. (Išsamiau apie veiklos rūšis, ➔ žr. 40 psl.)

Išėjimas (2017-04-17) | Įdėjimas (2017-04-18)

16:31 Vietos laikas | 07:35 Vietos laikas



Nežinomas laikotarpis

Pavyzdys nežinomam laikotarpiui

Kiekvieną kartą įdėjus vairuotojo kortelę galimi šie variantai:

- Veiklos rūšies "Poilsio laikas" "H" įvedimas; 1 pavyzdys, ➔ žr. 37 psl.



4. Darbo režimas "Vairuotojas"

- Paminos tęsimas; 2 pavyzdys, ➔ žr. 38 psl.
- Paminos tęsimas, baigimas ir (arba) paminos veiklos rūšies nustatymas; 3 pavyzdys, ➔ žr. 39 psl.

Pagrindinių veiksmų seka

- Įvedimo laukelyje esančiais mygtukais **▲** / **▼** pažymėkite pageidaujamą funkciją, veiklos rūšį arba skaitinę vertę.
- Pasirinkimą patvirtinkite mygtuku **OK**.

1. welcome
07:35* 05:35UTC

Sveikinimas: Maždaug 3 sekundes vaizduojamas nustatytas vietos laikas "07:35*" ir UTC laikas "05:35UTC" (čia laiko skirtumas = 2 valandos).

2. 1 Maier

Vaizduojama vairuotojo pavardė. Mirksintis stulpelis rodo, kad vairuotojo kortelė skaitoma.

3. Paskut. išėmimas
15.04.17 16:31*

Maždaug keturias sekundes vaizduojami paskutinio kortelės išėmimo data ir laikas (vietos laiku; simbolis "*").

4. 1M įvedimas
pradėti? ne
pradėti? taip

- Jei nenorite įvesti jokių veiklos rūšių, pasirinkite "ne"; toliau žr. 9 punktą.
- Pasirinkus "taip", DTCO 1381 reikalauja, kad rankiniu būdu įvestumėte duomenis.

5. M 15.04.17 16:31
H 18.04.17 07:35

"M" = rankinis įvedimas;

"H" = mirksi veiklos rūšies įvedimo laukelis

Vairuotojo kortelės įdėjimas

Vietos laiku vaizduojamas laikotarpis tarp išėmimo (1-oji eilutė) ir esamosios įdėjimo operacijos (2-oji eilutė).

6. M 15.04.17 16:31
H 16.04.17 07:35
H 16.04.17 09:35

2-oji eilutė = įvedimo blokas

Laikydamies žemiau nurodytos sekos, nuosekliai galite įvesti logiškai galimus kintamuosius (mirksintys įvedimo laukeliai):

"Veiklos rūšis – diena – mėnuo – metai – valandos – minutės".

Veiksma baigiamas, kai pasiekiamas įdėjimo operacijos laikas.

Tolimesnė užklausa pasirodys prieš patvirtinant rankinę įvestį.

7. *| šalies pradž.
:E

*| reā. pradž.
E AN

- Pasirinkite šalį ir ją patvirtinkite.



- Jei reikia, pasirinkite regioną ir jį patvirtinkite.
- Mygtuku  galite nutraukti šalies įvedimą.

8.

1M patvirtinti
ivedimā? taip
ivedimā? ne

- Įvestį patvirtinkite **"taip"**.
- **"ne"** pasirinkimas.
➔ Žr. *"Koregavimo galimybės"* 35 puslapyje.

9.

07:36+ 0 0km/h
 123456.7km 

Vaizduojami standartiniai rodmenys **(a)**.
Nuskaitant korteles, jų simboliai turi šias reikšmes:

- **"_"** Vairuotojo kortelė yra kortelių lizde.
- **"■"** Jūs galite pradėti važiavimą, atitinkami duomenys įvesti.



Simbolis **"■"** vaizduojamas abiem kortelių lizdams.

Važiuoti galima pradėti, kai nors vienai iš dviejų įdėtų kortelių vaizduojamas bent šis simbolis: **"■"** vairuotojui 1 ir 2.

Pradėjus važiuoti užbaigiamas prieš tai pradėtas rankinis duomenų įvedimas. Papildomi rankiniai įvedimai kitam kortelės lizdui nebegalimi.



Vairuotojo kortelės nuskaitymo metu atskiros funkcijos laikinai neveikia:

- Meniu funkcijų iškvietimas
- Tachografo kortelės pareikalavimas

Jei spaudžiamas meniu mygtukas ar išėmimo mygtukas - vaizduojamas pranešimas:

palaukite!

arba

 išėmimas

nesalimas xx

► Koregavimo galimybės



Mygtuku  (atšaukti/grįžti) įvedimo bloke galite pasirinkti ir koreguoti galimus kintamuosius.

Jei užklausa: "M įvestį patvirtinti?" paneigiate, pirmiausia išskviečiamas 4 žingsnis, o po to pirmasis visas įvedimo blokas (5 žingsnis).

4. 1M įvedimas
pradėti? *taip*

5. M 15.04.17 16:31
 16.04.17 07:35

Tuomet nuosekliai galite koreguoti galimus kintamuosius.

 Paspaudę ir laikydami paspausta mygtuką , peršokate į kitą įvedimo laukelį arba kitą įvedimo bloką.

► Šalies įvedimas rankiniu būdu

1. M 28.10.17 17:45
H 07.11.17 14:00
#*? šalies pab.
#*? šalies pab.
#D



- Pirmajame įvedimo laukelyje "H" pažymėkite ir patvirtinkite simbolį "#*? šalies pab." (Įmanoma tik tada, kai pirmosios rankinės įvesties laikas nesutampa su šalies įvesties laiku paskutinį kartą išėmus kortelę).
- Pasirinkite šalį ir ją patvirtinkite.

Arba



2. M 07.11.17 12:10
H 07.11.17 14:00
#*? šalies prad.
#*? šalies prad.
#A



- Pažymėkite ir patvirtinkite simbolį "#*? šalies prad."
- Pasirinkite šalį ir ją patvirtinkite.

Šalių pasirinkimas

Pirmiausia parodoma paskutinė įvesta šalis. Mygtukais  /  galima pasirinkti keturias paskutines įvestas šalis
Žymėjimas: Dvitaškis prieš šalies ženklą "E".

Toliau galite rinktis pagal abėcėlę, pradedant nuo raidės "A":

- mygtuku  A, Z, Y, X, W, ... ir kt.;
 - mygtuku  A, B, C, D, E, ... ir kt.
- ➔ Žr. "Valstybių ženklai" 99 puslapyje.

 Nuspaudus ir laikant mygtuką  /  pasirinkimas pagreitinamas ("Automatinio pakartojimo" funkcija).

► Įvedimo procedūros nutraukimas

Neįvedus jokių duomenų, po 30 sekundžių vaizduojamas toks pranešimas.

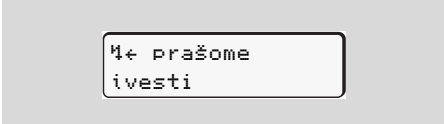

Įveskite prašome
įvesti

4 Jei per kitas 30 sekundžių paspaudžiamas mygtukas **OK**, įvedimą galite tęsti.

Praėjus šiam laikui arba pradėjus važiuoti, nuskaityta vairuotojo kortelė ir išskviečiami standartiniai rodmenys **(a)**.

Bet kurie jau įvesti, bet nepatvirtinti duomenys nebus išsaugomi. Tai taikoma nuotoliniu būdu atliekamoms (remote) įvestims ir tiesioginėms įvestims DTCO 1381.

Duomenų įvedimas rankiniu būdu nutraukiamas, kai pareikalaujama vairuotojo kortelės.

➔ *Daugiau, žr. "Kortelės pareikalavimas rankiniu būdu įvedant duomenis" 43 puslapyje.*

► Veiklos rūšies "Poilsio laikas" ijdējimas

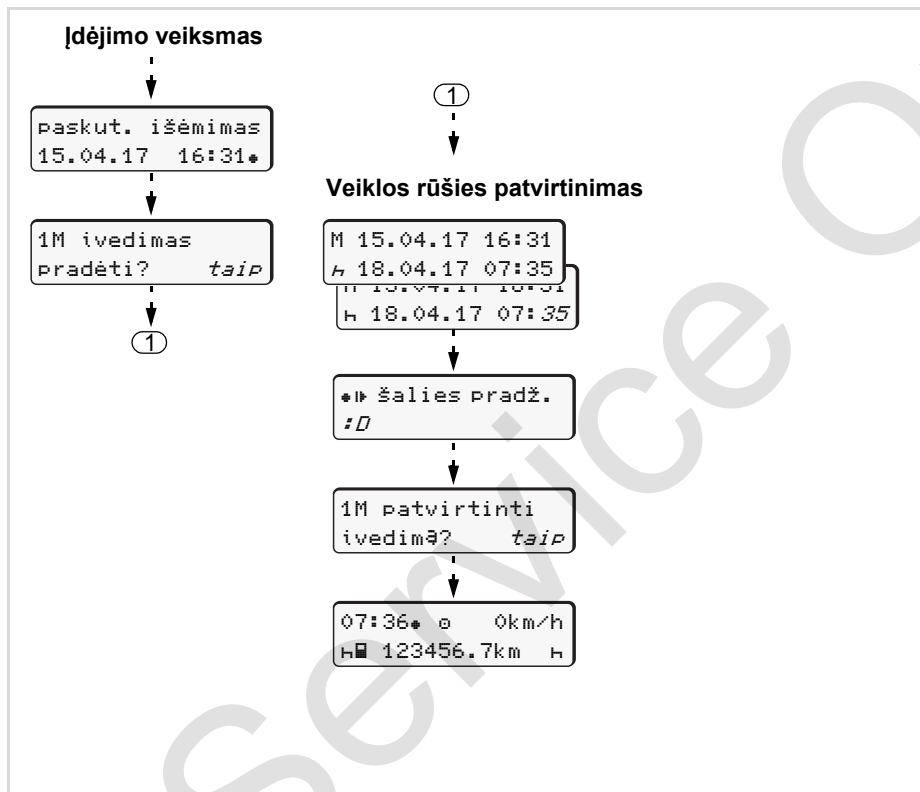

1 pavyzdys:

Išėjimas (2015-04-17)	Ijdėjimas (2015-04-17)
16:31 Vietos laikas	07:35 Vietos laikas

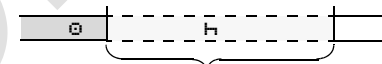

Poilsio laiko ijdėjimas

Išidēmēkite: Registracija vykdoma pagal vietos laiką.

1. Paspauskite ir laikykite paspaustą mygtuką **OK**.
2. Automatinis peršokimas į paskutinį ijdėjimo laukelį (minutės mirksi).
3. Mygtuku **OK** patvirtinkite įvestį.
4. Atlikite meniu nurodomus veiksmus.

► Paminos tęsimas

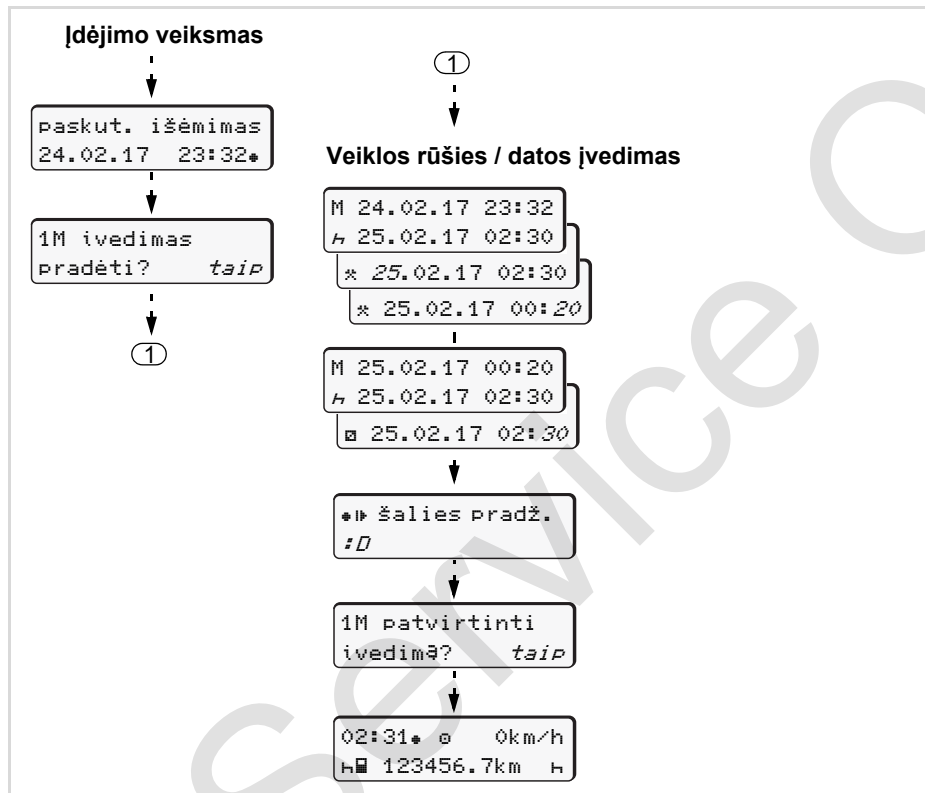

2 pavyzdys:



Įsidėmėkite: Registracija vykdoma pagal vietos laiką.

1. Pasirinkite ir patvirtinkite pirmąją veiklos rūšį "*".
2. Nustatykite ir patvirtinkite dieną, nustykite ir patvirtinkite valandą, nustatykite ir patvirtinkite minutes.
3. Pasirinkite ir patvirtinkite antrąją veiklos rūšį "□".
4. Paspauskite ir laikykite paspaustą mygtuką **OK**, minutės mirksi.
5. Mygtuku **OK** patvirtinkite įvestį.
6. Atlikite meniu nurodomus veiksmus.

► Paminos tęsimas ir paminos veiklos rūšių nustatymas

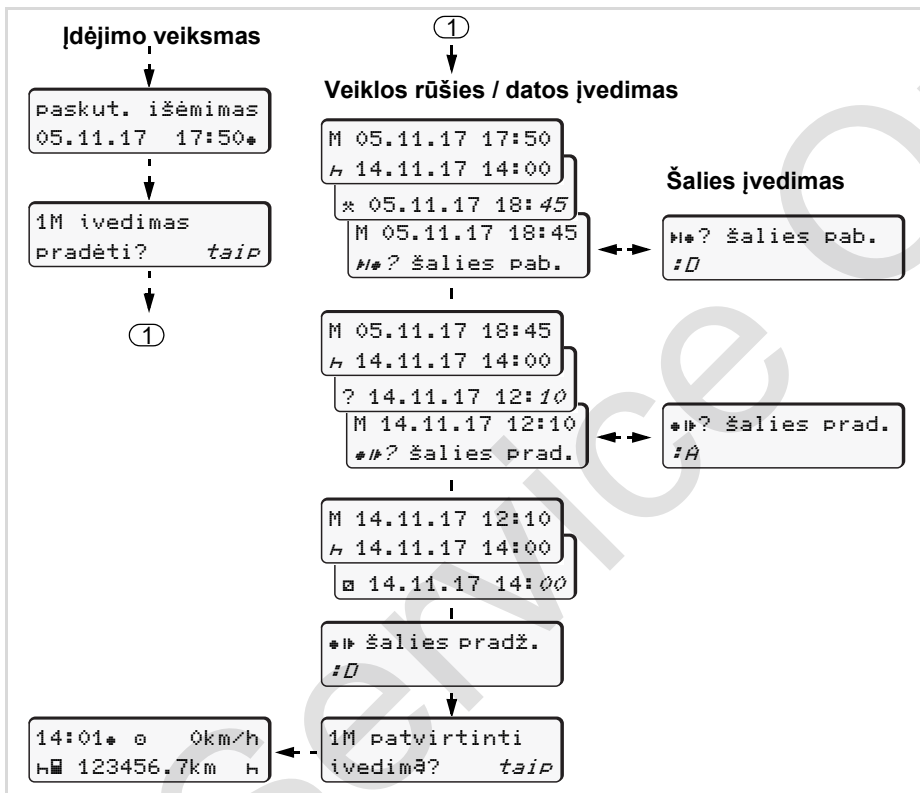

3 pavyzdys:

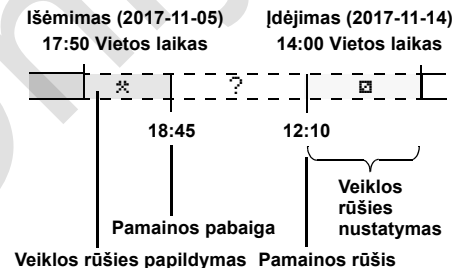

Įsidėmėkite: Registracija vykdoma pagal vietos laiką.

1. Nustatykite ir patvirtinkite pirmąją veiklos rūšį "*" su data ir laiku.
2. Pasirinkite ir patvirtinkite simbolį "#? šalies pab.".
3. Pasirinkite šalį ir ją patvirtinkite.
4. Nustatykite ir patvirtinkite veiklos rūšį "?" = nežinoma veikla su data ir laiku.
5. Kartokite tuo pačiu principu, kol pasieksite įdėjimo operacijos laiką.

■ Veiklos rūšies pasirinkimas

- ⊖ = Vairavimo laikas (automatiškai važiavimo metu)
- * = Visi kiti darbo laikai
- ⊖ = Pasiruošimo laikas (2 vairuotojo laukimas, važiavimas kartu, laikas miego kabinoje važiuojant)
- H = Pertraukos ir laikas poilsiui

► Rankinis nustatymas

- ☞ Veiklą nustatyti galima tik automobiliui stovint!

1. 1 vairuotojas turi spausti **1 vairuotojo** veiklos mygtuką; ➔ žr. 14 psl. Vaizduojami standartiniai rodmenys (a).

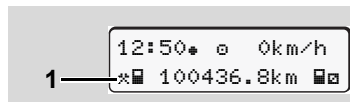

2. Spauskite mygtuką tiek kartų, kol pageidaujama veikla (H ⊖ *) atsiras ekrane (1). Po maždaug 5 sekundžių iškviečiami ankstesni rodmenys.

3. 2 vairuotojas turi spausti **2 vairuotojo** veiklos mygtuką; ➔ žr. 14 psl.

► Automatinis nustatymas

Važiuojant DTCO 1381 automatiškai įjungia šias veiklų rūšis:

Kai ...	1 vairuotojas	2 vairuotojas
Važiuojama	⊖	⊖
Transporto priemonė sustabdoma	*	⊖

⚠ Paminos pabaigoje arba pertraukos metu **būtinai** pasirinkite veiklą "H". Taip užtikrinamas VDO Counter* skaičiavimo patikimumas.

► Automatinis nustatymas po degimo įjungimo/išjungimo *

Po degimo įjungimo/išjungimo DTCO1381 gali pats pereiti į tam tikrą veiklos rūšį, pavyzdžiui "H".

Tuo atveju, kai dėl degimo įjungimo ar išjungimo keičiasi veikla, prie standartinių rodmenų (a), maždaug 5 sekundes mirksį veiklos rūšies simboliai (1) ir (arba) (2) Tuomet vėl grįžtama prie ankstesnių duomenų vaizdavimo.

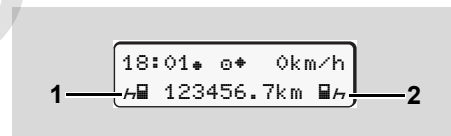

Mirksintys veiklų simboliai esant standartiniams rodmenims (a)

- ☞ Jei reikia, nustatytą veiklą galima pakeisti į kitą norimą.

Pastaba:

Automatinį vairuotojo veiklos nustatymą po degimo įjungimo/išjungimo galima programuoti naudojant įmonės kortelę (➔ žr. 23 psl.) arba įgaliotose dirbtuvėse (➔ žr. 122 psl.) pagal vartotojo pageidavimą.



► Veiklų įrašai

Pagal reglamento reikalavimus šiais atvejais privaloma ranka įrašyti duomenis apie veiklos rūšis:

- Kai nustatomas DTCO 1381 gedimas.
- Jei vairuotojas nebegali naudotis kortele - ji buvo prarasta, sugadinta ar neveikia - pradėjęs ir baigęs važiuoti jis privalo išspausdinti DTCO1381 įrašytus dienos duomenis. Prireikis jis turi ranka įrašyti paruošiamųjų darbų laiką ir kitų darbų laiką.

Duomenis apie veiklos rūšis galima ranka užrašyti **(2)** ant kitos popieriaus ritinio lapelio pusės ir papildyti asmeniniais duomenimis **(1)**.

Mustermann Heinz
 F 112345678901234 5 6
 A No. VS-VM 612
 VS-Villingen
 München
 + km 92 978
 km + 92 610
 km 368
 Dat. 12.10.2017
 Mustermann Heinz
 (Signature)

DTCOPP 1 E1 174
 Tachograph E1 84 E2 25

Duomenų apie veiklos rūšis užrašymas

Asmens duomenys

- ☐ Vardas ir pavardė
- ☐ Vairuotojo kortelės ar vairuotojo pažymėjimo numeris
- ♁ No. Automobilio Valstybinio numerio ženklas
- ♁+ Vieta ir atstumo pradžia
- ♁+ Vieta ir atstumo pabaiga
- + km Rida (km) atstumo pabaigoje
- km+ Rida (km) atstumo pradžioje
- km Nuvažiuotų kilometrų skaičius
- Dat. Data
- Sig. Asmens parašas



Laikykites savo šalyje galiojančių įstatyminių nuostatų!

■ Duomenų iš vairuotojo kortelės nuskaitymas



Sprogimo pavojus

Privalu laikytis nurodymų dėl pavojingų krovinių transportavimo ir elgesio su jais aplinkoje, kur kyla sprogimo pavojus.

Pakraunant ir iškraunant pavojingus krovinius ...

- Gaubtelis (1) turi būti uždarytas
- neturi vykti duomenų nuskaitymas.

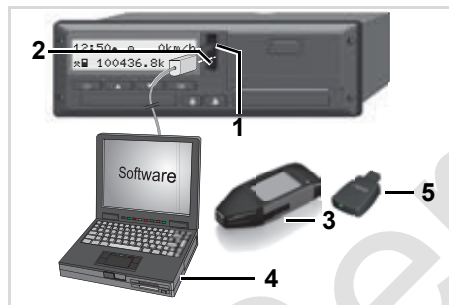

Jungimas prie nuskaitymo sąsajos

☞ Atkreipkite dėmesį į tai, kad turi būti įdėta tik viena vairuotojo kortelė! Priešingu atveju duomenys nebus nuskaityti.

1. Atidarykite sąsajos dangtelį (1) į viršų.
2. Sujunkite kompiuterį (4) su nuskaitymo sąsaja (2).
3. Įjunkite duomenų skaitymo programinę įrangą.
4. Arba prijunkite nuskaitymo raktą (3) prie nuskaitymo sąsajos.

☞ Naudojantis "DTCO SmartLink" (5) galimas ryšys tarp DTCO 1381 ir "Bluetooth" išmaniojo įrenginio.

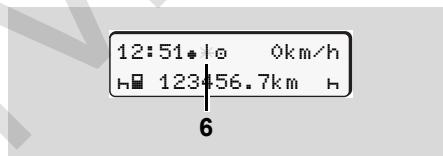

Standartinis rodmuo (a): Vyksta duomenų nuskaitymas

Kol vyksta duomenų nuskaitymas, vaizduojamas šis simbolis (6).

☞ Jokiu būdu nepažeiskite jungties su parsisiuntimo sąsaja (Download Interface). Jei taikomos ADR nuostatos * - turite įjungti degimą.

5. Nuskaitę duomenis, vėl būtinai uždarykite gaubtelį (1).

Duomenų žymėjimas

Duomenų nuskaitymas patvirtinamas elektroniniu parašu (ženklų). Pagal šį parašą galima patikrinti, ar būtent iš šios vairuotojo kortelės nuskaityti duomenys, ar jie išsamūs ir tikri.

📖 Daugiau informacijos apie duomenų nuskaitymo programinę įrangą rasite atitinkamose instrukcijose.

■ Vairuotojo kortelės išėmimas



Pamainos pabaigoje iš atitinkamo kortelės lizdo reikia išimti vairuotojo kortelę.

Vairuotojo kortelė turi būti išimama keičiantis vairuotojams ar keičiant transporto priemonę.

➔ Žr. "Vairuotojo / transporto priemonės keitimas" 45 puslapyje.



Kortelių lizde esančią vairuotojo kortelę galima išimti tik automobiliui stovint!



Kortelės pareikalavimas

1. ADR varianto atveju įjunkite degimą.

- 2.** Pasirinkite atitinkamą veiklą, pavyzdžiui, pabaigę pamainą pasirinkite "H".
- 3.** Paspauskite, kad iš atitinkamo lizdo būtų išmesta vairuotojo kortelė; ➔ žr. 14 psl.
Toliesni veiksmai atliekami pagal meniu nurodymus.
➔ Žr. "Meniu valdymas išėmus vairuotojo kortelę" 44 puslapyje.

3. Toliau, ➔ žr. 44 psl.

Duomenų įvedimas rankiniu būdu nutraukiamas, DTCO 1381 išsaugo nežinomą veiklą "?".



Kortelės pareikalavimas rankiniu būdu įvedant duomenis



- 1.** Paspauskite, kad iš atitinkamo lizdo būtų išmesta vairuotojo kortelė; ➔ žr. 14 psl.
- 2.** Toliau pateikiamas užklausa atšaukite spausdami "ne".

1M patvirtinti
ivedimą? ne

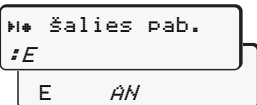
1M ivedimas
pradėti? ne

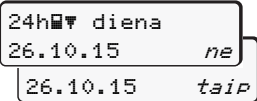
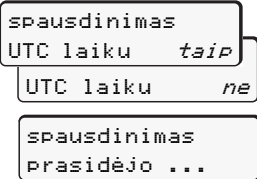
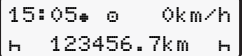
► Meniu valdymas išėmus vairuotojo kortelę

Punktas / meniu rodmenys	Paiškinimai / reikšmės
1. 	Vaizduojama vairuotojo pavardė. Mirksintis stulpelis reiškia, kad DTCO 1381 įrašo duomenis į vairuotojo kortelę.
2. 	<ul style="list-style-type: none"> • Pasirinkite šalį pamainos pabagoje ir patvirtinkite. • Jei reikia, pasirinkite regioną ir jį patvirtinkite. • Spausdami mygtuką  nutraukite šalies įvestį, jei, pavyzdžiui, norite tęsti savo darbo pamainą.
3. 	<ul style="list-style-type: none"> • Pasirinkite "taip" ir patvirtinkite, jei Jums reikia išspausdinti ataskaitą, arba patvirtinkite spausdami "ne".
4. 	<ul style="list-style-type: none"> • Patvirtinkite spausdami "taip", jei ataskaitą norite išspausdinti UTC laiku (ataskaitos UTC laiku atitinka reglamento reikalavimus). • Pasirinkus "ne" ir patvirtinus, ataskaita bus išspausdinama "Vietos laiku". <p>Pasirinkus funkciją, ekrane vaizduojamas veiksmas.</p>
5. 	Vairuotojo kortelė išstumama, vaizduojami standartiniai rodmenys (a).

Pasirinkite pageidaujamą šalį mygtukais  arba  ir patvirtinkite pasirinkimą mygtuku .

Galima funkcija DTCO 3.0a

Gali būti, kad prieš tai pasirodys nuoroda, jog vyksta vairuotojo kortelės galiojimo patikra, atliekamas periodinis patikrinimas arba kad turi būti atsisiųsta kita vairuotojo kortelė, ➔ žr. 85 psl.

■ Vairuotojo / transporto priemonės keitimas

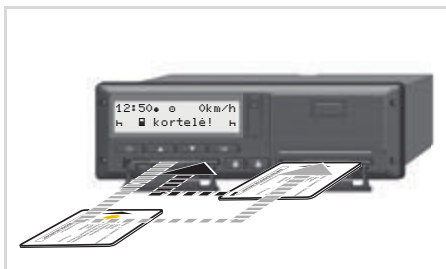

Vairuotojų kortelėių sukeitimas

1 atvejis:

**Ekipažas keičiasi vietomis,
2 vairuotojas tampa 1 vairuotoju**

1. Išimkite vairuotojų korteles iš kortelių lizdų ir įdėkite į atitinkamai kitą kortelės lizdą.
2. Pasirinkite reikiamas veiklos rūšis.

2 atvejis:

1 ir/arba 2 vairuotojai išlipa iš automobilio

1. Atitinkamas vairuotojas parengia, jei reikia, paros spaudinį, pareikalauja savo vairuotojo kortelės ir ją išsiima DTCO 1381.
2. Priklausomai nuo funkcijų 1 arba 2 naujo automobilio ekipažo vairuotojai turi įdėti savo vairuotojo korteles į atitinkamą kortelių lizdą.

**3 atvejis – mišrusis darbo režimas:
Kelionė su skirtingų tipų tachografais**

- Pavyzdžiui tachografai su įrašų tachogramomis ir/arba ...
- Skaitmeniniai tachografai su vairuotojo kortele, atitinkantys EB reglamento Nr. 3821/85, I B priedą, pavyzdžiui, DTCO 1381.

Atliekant patikrą vairuotojas turi pateikti šiuos einamosios savaitės ir praėjusių 28 dienų duomenis patvirtinančius dokumentus:

- Vairuotojo kortelę (1).

- Skaitmeninių tachografų atitinkamos dienos duomenų spaudinius (2), pavyzdžiui esant sugadintai ar neveikiančiai vairuotojo kortelei.
- Įrašų tachogramas (3).
- Taip pat, jeigu yra, ranka įrašytus įrašus apie atliktus veiksmus.

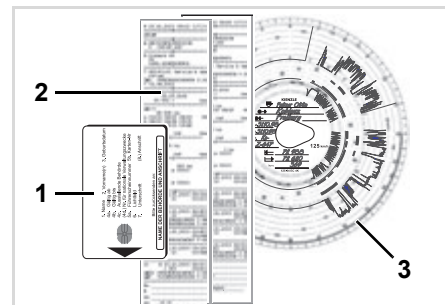

Laikykites savo šalyje galiojančių įstatyminių nuostatų!

► Privalomi pateikti dokumentai

Laikinas nedarbingumas, atostogos:

Pagal Europos Komisijos reglamentą 2006/22/EB vairuotojas turi raštu pateikti ataskaitas apie šias praėjusių 28 dienų veiklos aplinkybes:

- Periodą, kai vairuotojas buvo nedarbingas.
- Periodą, kai vairuotojas ilsėjosi ar atostogavo.
- Darbo laiką, kuriam negalioja EB Nr. 561/2006 arba AETR reglamentai.



Šio blanko spausdinimui paruoštą kopiją rasite internete:
ec.europa.eu

VEIKLOS PATVIRTINIMAS PAGAL REGLAMENTĄ (EB) NR. 561/2006 EUROPOS ŠALIŲ SUSITARIMĄ DĖL KELIŲ TRANSPORTO EKIPAZŲ, VAŽINĖJANČIŲ TARPTAUTINIAIS MARŠRUTAI

Pildoma spausdinant ir pasirašoma prieš kelionę Saugoma su tachografo kai jus reikalaujama saugoti Melagingi liudijimai vertinami kaip

1. Įmonės pavadinimas: _____
2. Adresas, pašto kodas, miestas, šalis: _____
3. Telefono numeris (su tarptautiniu kodu): _____
4. Fakso numeris (su tarptautiniu kodu): _____
5. E. pašto adresas: _____

Aš, toliau pasirašęs

6. Vardas, pavardė: _____
7. Pareigos įmonėje: _____
pareiškiau, kad vairuotojas
8. Vardas, pavardė: _____
9. Gimimo data: _____
10. Vairuotojo pažymėjimo numeris, tapatybės kortelės numeris arba paso laikotarpis
11. nuo (metai, mėnuo, diena, laikas) _____
12. iki (metai, mėnuo, diena, laikas) _____
13. buvo laikinojo nedarbingumo atostogose (**)
14. buvo kasmetinės atostogose (**)
15. vairavo transporto priemonę, kuriai netaikomas Reglamentas (EB) AETR (**)
16. Įmonės vardu, _____ (vieta) _____ (data) _____ (parašas)
17. Aš, vairuotojas, patvirtinu, kad pirmiau minėtu laikotarpiu nevairavau t priemonės, kuriai taikomas Reglamentas (EB) Nr. 561/2006 arba AETR.
18. _____ (vieta) _____ (data) _____ (vairuotojo parašas)

(* Elektroninė ir spausdinant šio blanko formą galima rasti internete ec.europa.eu
(**) Galima pasirinkti tik vieną – 13, 14 ar 15 – langelį.

Ištrauka: Forma "Veiklos rūšys"

Ypatingi atvejai:

Siekiant užtikrinti asmenų, transporto priemonės arba transportuojamo krovinio saugumą gali tekti atlikti veiksmus, kurie neatitinka įstatymais nustatytų reikalavimų. Tokiais atvejais vairuotojas ranka turi įrašyti pastabą, kaip ir kodėl buvo nukrypta nuo galiojančių reikalavimų.

- pavyzdžiui, ant tachogramos,
- ant išspausdintos DTCO 1381 ataskaitos
- darbotvarkės.

Spausdintuvo priežiūra

Popieriaus ritinio įdėjimas

Duomenų spausdinimas

■ Popieriaus ritinio įdėjimas

☞ Dėmesio!

Naudokite (užsakykite) tik tokius popieriaus ritinius (Originalų VDO spausdintuvo popierių), ant kurių yra žymės:

- tachografo tipas (DTCO 1381) su patvirtinimo ženklu "E184"
- ir patvirtinimo ženklas "E174" ar "E189".

5



Paspauskite spausdintuvo korpuso dangtelį

1. Paspauskite spausdintuvo korpuso dangtelio įgilinimą - dangtelis atsilenks.



Sužeidimo pavojus
Jeį spausdinate daug - terminė spausdinimo galvutė labai įkaista. Nusideginsite pirštus!

Išėmę spausdintuvo korpusą nekiškite rankų į spausdintuvo skyrių.



Prietaiso pažeidimas

Kad įrenginys nebūtų sugadintas, į spausdintuvo skyrių nekiškite pašalinių daiktų.

2. Ištraukite spausdintuvo korpusą iš DTCO.

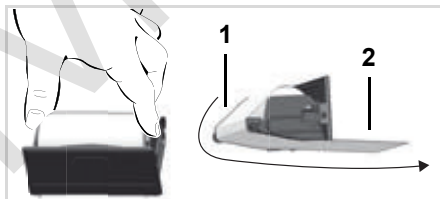

Popieriaus ritinio įdėjimas

3. Kaip pavaizduota paveikslėlyje įdėkite naują popieriaus ritinėlį ir praveskite per kreipiamąjį ritinėlį (1).



Atkreipkite dėmesį, kad popieriaus ritinėlis neužstrigtų spausdintuvo korpuse ir popieriaus pradžia (2) išsikištų pro spausdintuvo korpuso kraštą!

4. Spausdintuvo stalčių įstumkite į spausdintuvo skyrių, kol jis užsifiksuos.
5. Spausdintuvas paruoštas darbui. Galite pradėti spausdinti spaudinį.



Jeį spausdinimo metu metu pasibaigia popierius, įdėjus naują popieriaus ritinėlį, per meniu funkciją reikia iš naujo išskviesti spausdinimo komandą.

■ Duomenų spausdinimas

► Spausdinimo pradžia

☞ Spausdinti galima, kai ...

- automobilis stovi, o degimas įjungtas (būtina tik taikant ADR nuostatas *),
- spausdintuvo stalčius uždarytas, jame yra popieriaus ritinys,
- nėra jokios kitos kliūtis spausdinimui.

☞ vairuotojas 1
24h ☞ diena

1. Meniu pasirinkite atitinkamą spaudinį
☞ Žr. "Meniu funkcijų įjungimas"
52 puslapyje.
2. Meniu nurodymą patvirtinkite paspausdami mygtuką **OK**.
3. Pasirinkite ir patvirtinkite pageidaujamą ataskaitos spausdinimo tipą (UTC ar vietos laiku).

4. Pradedama spausdinti. Palaukite, kol spausdinimas bus baigtas.

☞ Plėšiant spausdinimo popierių, kortelių lizdus reikia laikyti uždarytus, kad popieriaus atplaišos nepatektų į kortelių skaitytuvus.



Nuplėškite spaudinį

5. Plėškite spaudinį per plėšimo briauną (į viršų arba į apačią) ir atskirkite spaudinį nuo popieriaus ritinio.
6. Saugokite spaudinį taip, kad jis nesusiteptų, jo neveiktų ryški šviesa ar saulės spinduliai.

► Spausdinimo nutraukimas

1. Spausdinimo metu paspausdami mygtuką **OK** dar kartą, vaizduojamas pranešimas:

bausti
spausdinti? **ne**
spausdinti? **taip**

2. Pasirinkite pageidaujamą funkciją mygtukais **▲** / **▼** ir patvirtinkite mygtuku **OK**; spausdinimas tęsiamas arba nutraukiamas.

► Spausdinimo ypatybės

- Jei popierius baigiasi, kitoje spausdinio pusėje matysite spalvotą juostą.
- Pasibaigus popieriui, vaizduojamas šis pranešimas.

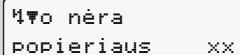

Popieriaus xx

- 5**
- Jei spausdinimo metu metu pasibaigia popierius, įdėjus naują popieriaus ritinėlį, per meniu funkciją reikia iš naujo iškviešti spausdinimo komandą.

► Užstrigusio popieriaus šalinimas

Popierius gali užstrigti, pavyzdžiui, jei spausdintys buvo netinkamai nuplėštas ir taip blokuoja kitą spausdinį. Arba popieriaus ritinėlis baigiasi.

1. Atidarykite spausdintuvo korpusą.
➔ Žr. "Popieriaus ritinio įdėjimas" 48 puslapyje.
2. Nuplėškite suglamžytą popierių ir išimkite popieriaus likučius iš spausdintuvo skyriaus.
3. Vėl įdėkite popieriaus ritinėlį ir spausdintuvo stalčių stumkite į spausdintuvo skyrių, kol jis užsifiksuos.



Atsižvelkite į įspėjimus ir laikykitės nurodymų!

➔ Žr. "Popieriaus ritinio įdėjimas" 48 puslapyje.



Kiekvieno spausdinio pradžioje yra paliekamas maždaug 5 cm. tarpas.

Meniu funkcijos

Meniu funkcijų įjungimas

VDO Counter *

Meniu struktūros apžvalga

Pagrindinis meniu Spausdinimas: 1 vairuotojas / 2 vairuotojas

Pagrindinis meniu Spausdinimas: Automobilis

Pagrindinis meniu Įvedimas: 1 vairuotojas / 2 vairuotojas

Pagrindinis meniu Įvedimas: Automobilis

Pagrindinis meniu Rodmenys: 1 vairuotojas / 2 vairuotojas

Pagrindinis meniu Rodmenys: Automobilis

■ Meniu funkcijų įjungimas

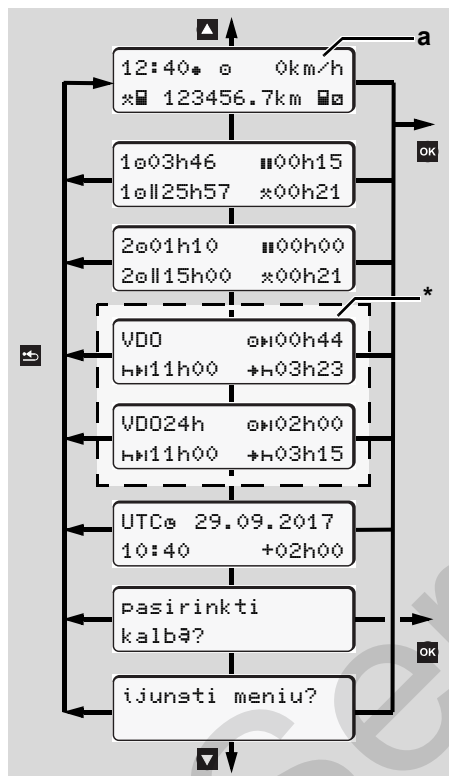

Pirmojo meniu lygmens apžvalga

☞ Meniu funkcijomis pateiktims ir vairuotojo duomenims spausdinti galima naudotis tik tada, jeigu įdėta atitinkama kortelė. Taigi, pvz., meniu punktas "spausdinimas vairuotojas 2" bus vaizduojamas tik tada, kai 2 kortelės lizde bus įdėta vairuotojo kortelė 2.

☞ Pasirinkus žemesnį meniu lygmenį, tačiau per 30 sek. nepatvirtinus įvedimo, DTCO 1381 grįžta prie prieš tai pasirinkto pirmo meniu lygmens punkto.

Bet kokie iki tol nepatvirtinti įvedimai nebus išsaugomi.

► Stovint

Pirmajame meniu lygmenyje mygtukais ▲ / ▼ galite iškviesti šią informaciją:

- Išsamius įdėtos vairuotojo kortelės laiko duomenis.

- Priemonės, skirtas tolesniam dienos, savaitės planavimui naudojantis VDO Counter * funkcija.
➔ *Daugiau, žr. "VDO Counter ** 54 puslapyje.*
- UTC laiką su data bei nustatytą laiko skirtumą vietos laikui.
- Meniu pageidaujamai kalbai nustatyti.
➔ *Žr. "Kalbos nustatymas" 53 puslapyje.*
- Spausdami mygtuką ⏪ grįšite atgal į standartinius rodmenis (a).

Paspaudus mygtuką OK, galima rinktis iš daugelio meniu funkcijų.

➔ *Žr. "Meniu struktūros apžvalga" 59 puslapyje.*

Veiklos keitimas

1. Paspauskite veiklos mygtuką "1"/ "2", ekrane matysite standartinį rodmenį (a).
2. Jei reikia, pasirinkite pageidaujamą veiklą. Po 5 sekundžių DTCO 1381 vėl persijungia į anksčiau nustatytus rodmenis.

► Važiuojant

Pradėjus važiuoti iškviečiami anksčiau nustatyti standartiniai rodmenys (a) arba (b).

☞ Gali būti važduojamas standartinis VDO Counter * rodmuo, jei ši funkcija yra aktyvinta.

➔ *Daugiau, žr. "Standartiniai rodmenys" 19 puslapyje.*

► Vairuotojo kortelės laiko duomenų vaizdavimas

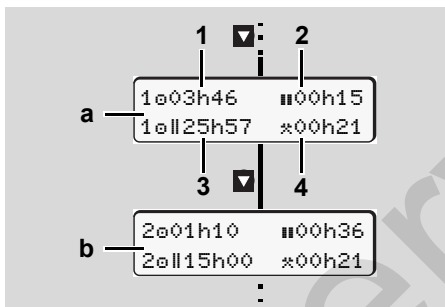

1-o ir 2-o vairuotojo duomenų vaizdavimas

(a) 1 vairuotojo laikas

(b) 2 vairuotojo laikas

- (1) 1-ojo vairuotojo vairavimo laikas "a" po paskutinės pertraukos pabaigos.
- (2) Galiojantis pertraukų laikas "b". Bendra 15 minučių bei po jų sekančių 30 minučių pertraukų suma, pagal reglamentą (EB) Nr. 561/2006.
- (3) Dviejų savaitių vairavimo laiko suma
- (4) Nustatytos veiklos rūšies trukmė

☞ Neįdėtos vairuotojo kortelės atveju važduojami laiko duomenys, susiję su "1" ar "2" kortelių lizdais. Nebus važduojama dviejų savaitių laiko suma (3 pozicija).

► Kalbos nustatymas

☞ Apie tai, kaip DTCO 1381 laikinai įsimena norimą kalbą, žiūrėkite skyriuje "Kalbos nustatymo išsaugojimas".

1. Mygtukais ▲ / ▼ pasirinkite funkciją "pasirinkti kalbą?" ir paspauskite mygtuką **OK**.
2. Mygtukų ▲ / ▼ pagalba pasirinkite pageidaujama kalbą ir patvirtinkite savo pasirinkimą mygtuku **OK**.

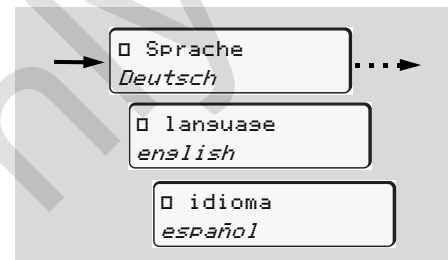

Pageidaujamos kalbos pasirinkimas

3. apie atliktą veiksmą DTCO 1381 tris sekundes informuoja pasirinkta kalba.

Kalbos nustatymo išsaugojimas

Kai kalbos nustatymo metu vairuotojo ar įmonės kortelė yra 1 kortelių lizde, to pakanka, kad DTCO 1381 įsimintų pageidaujama kalbą, susijusią su tos kortelės numeriu.

Išimant ar įdedant tachografo kortelę kitą kartą, meniu valdymas bei visų tekstų vaizdavimas vyks pasirinkta kalba.

Šiems veiksmams DTCO 1381 rezervuoja iki penkių atminties ląstelių. Tuo atveju, kai visos ląstelės užimtose, seniausia išsaugota vertė perrašoma.

■ VDO Counter *



Dėmėsio!

Dėl atskiruose šalyse galimai skirtingai traktuojamø AETR taisykliø ir Reglamento (EB) Nr. 561/2006 reikalavimø bei kitø sistemos veikimo apribojimø, VDO Counter naudojimas nepakeièia prievolës vairuotojui paèiam registruoti ir vertinti darbo, poilsio ir kitø veiklø periodus taip uþtikrinant galiojanèiø taisykliø laikymàsi. VDO Counter nepretenduoja á teisinio reglamentø atspindëjimà visuotinai galiojanèiu ir neklaidinanèiu bûdu. Daugiau informacijos apie VDO Counter rasite www.fleet.vdo.com.

➔ VDO Counter funkcijos pilnai veikia tik tuomet, kai yra įvykdomos šios sąlygos:

- Į vairuotojo kortelę nuolat turi būti įrašomi visi veiklų duomenys.
- Turi būti tinkamai nustatyta esama veikla - negali būti atliekami netinkami valdymo veiksmai, pavyzdžiui, vietoj kasdieninio poilsio laiko "H" nustatyta darbo laiko "*" veikla.
- Turi būti įvesti duomenys apie keltą/traukinį ir esamą veiklą.

▶ VDO Counter rodmenų struktūra

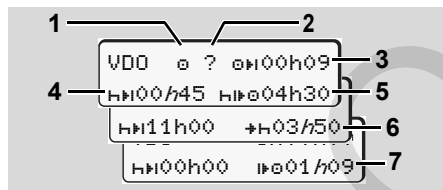

VDO Counter: rodmenų struktūra

➔ Mirksintis simbolis "h" reiškia, kad tuo metu yra įjungti šie rodmenys.

(1) Esama veikla

(2) "?" = Nurodymas vairuotojui

Vairuotojo kortelėje yra išsaugoti nežinomos veiklos "?" laikotarpiai arba įrašyti nepakankami duomenys (pavyzdžiui, naudojant naują vairuotojo kortelę). VDO Counter įvertina trūkstamus duomenis apie šią veiklą kaip poilsį "H". Jei nustatomas svarbus vairuotojo veiklos laiko viršijimas, ekrane tai rodoma simboliu "!00" vietoje simbolio "?" ir vairuotojo veiklos.

(3) Likęs vairavimo laikas "0H"

Važiuojant vizduojama, kiek laiko dar galite vairuoti.

(0H00h00 = vairavimo laiko pabaiga)

(4) Likęs pertraukos laikas "HH"

Tolesnio pertraukų / poilsio laiko trukmė. Kai yra nustatyta veikla poilsis "H", tuomet atbuline tvarka skaičiuojamas likęs pertraukų/poilsio laikas.

(HH00h00 = pertraukos pabaiga)

(5) Būsimas vairavimo laikas "HHH"

Būsimo vairavimo laiko trukmė po pertraukos, laikantis nurodymų dėl rekomenduojamo pertraukos/poilsio laiko.

(6) Vėliausia kasdieninio poilsio laiko pradžia "+H"

Pavyzdžiui, kai yra nustatyta veikla kiti darbai "*", vaizduojamas dar likęs laikas iki reikalingo kasdieninio poilsio laiko pradžios.

(7) Kito vairavimo laiko pradžia "IH0"

Kitas vairavimo periodas gali būti pradedamas tik pasibaigus šiam laikui.

► Rodmenys važiuojant



Vadovaukitės šalyje galiojančiais darbo teisės aktais!

1 pavyzdys:

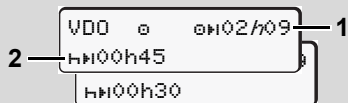

Veikla "0"; "h" = įjungti rodmenys

- (1) Likęs vairavimo laikas.
- (2) Pasibaigus vairavimo laikui (1) turi būti daroma pertrauka arba apskaičiuotos pertraukos pratęsimas.

2 pavyzdys:

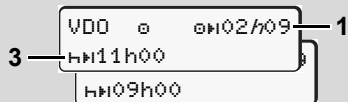

Veikla "0"; "h" = įjungti rodmenys

- (3) Pasibaigus vairavimo laikui (1) turi būti nustatytas kasdienis poilsio laikas pagal reikalavimus. Jei reikia, šis poilsio laikas gali būti dalijamas į dvi dalis, tačiau antra dalis turi sudaryti neper-

traukiamą 9 valandų poilsį.

3 pavyzdys:

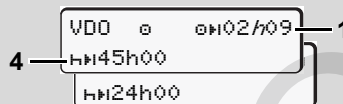

Veikla "0"; "h" = įjungti rodmenys

- (4) Pasibaigus vairavimo laikui (1) turi būti nustatytas savaitės poilsio laikas arba, jei leidžiama, sutrumpintas savaitės poilsio laikas.

4 pavyzdys:

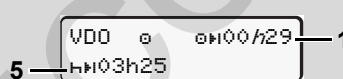

Veikla "0"; "h" = įjungti rodmenys

- (5) VDO Counter įvertina buvimą kelte/traukinyje. Tam reikalingos tikslios šios funkcijos įvestys, ➔ žr. 67 psl. Pasibaigus vairavimo laikui (1) turi būti tęsiamas dienos poilsio laikas.

5 pavyzdys: Už galiojimo zonos ribų

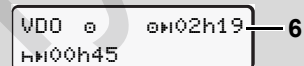

Veikla "0" nustatyta už galiojimo zonos ribų

- (6) Likusio vairavimo laiko rodmenys yra neįjungti (nemirksi "h"), skaičiavimas atbuliniu būdu nevyksta. VDO Counter veiklą "?" įvertina taip pat, kaip veiklą "*".



Prašome atkreipti dėmesį, kad vairavimo ir poilsio režimai VDO Counter apskaičiuojami pagal Reglamentą (ES) 561/2006, o ne pagal EB reglamento (EEB) 3821/85 I priedo B dalį. Todėl čia galimi nukrypimai nuo DTCO standartinių rodmenų; ➔ žr. 19 psl.

► Rodmenys, kai pasirinkta veikla "Poilsis"

1 pavyzdys: Pertraukos laikas

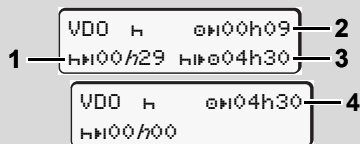

Veikla "H"; "h" = įjungti rodmenys

- (1) Likęs pertraukos laikas.
- (2) Likęs vairavimo laikas, kai nesilaikoma pertraukos laiko (1).
- (3) Likęs vairavimo laikas po galiojančios pertraukos (1) pabaigos.
- (4) Vairavimo laikas po galiojančios pertraukos pabaigos.

2 pavyzdys: Pertraukos laikas

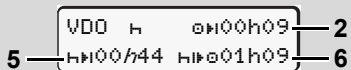

Veikla "H"; "h" = įjungti rodmenys

- (5) Likęs pertraukos laikas.
- (6) Likęs dienos vairavimo laikas pasibaigus pertraukos (5) laikui.

3 pavyzdys: Dienos poilsio laikas

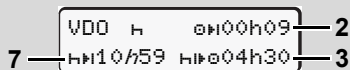

Veikla "H"; "h" = įjungti rodmenys

- (7) Likęs dienos poilsio laikas. Jei leidžiama, pertrauka padalijama į 3+9 valandas.

4 pavyzdys:



Veikla "H"; "h" = įjungti rodmenys

- (8) Pasibaigė galiojantis pertraukos/poilsio laikas. Rodmuo 00h00 mirksi 10 sekundžių. Jei poilsio režimas tęsiasi, VDO Counter persijungia į kitos dienos arba savaitės poilsio režimo trukmę.
- (9) Kito vairavimo laiko pradžia. Pavyzdys: Maks. savaitės vairavimo laikas arba pratęstas savaitės vairavimo laikas jau buvo viršytas. Nors buvo padaryta reglamentuojama per-

trauka, VDO Counter įvertina tai ir nurodo laiką, kuriam pasibaigus galima pradėti naują vairavimo periodą.

► Rodmenys, kai pasirinkta veikla "Darbo laikas"



Vadovaukitės šalyje galiojančiais darbo teisės aktais!

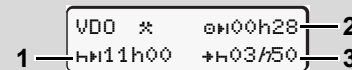

Veikla "*"; "h" = įjungti rodmenys

- (1) Kito dienos poilsio laiko trukmė.
- (2) Likęs vairavimo laikas.
- (3) Kito dienos poilsio laiko pradžia. Pasibaigus nurodomam laikui turi būti pradedamas dienos poilsis.

Pastaba:

VDO Counter įvertina veiklą "☐" vairavimo laiko pertraukos metu prilygindamas veiklai "?" (bet ne dienos poilsio laikui).

Mygtukų / pagalba galite pasirinkti kitą informaciją.

► Dienos verčių vaizdavimas

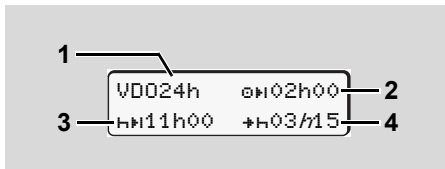

Veikla "x/□"; "h" = įjungti rodmenys

- (1) Dienos verčių vaizdavimo simbolis
- (2) Likęs dienos vairavimo laikas
- (3) Kito dienos poilsio laiko trukmė
- (4) Pasibaigus nurodomam laikui turi būti pradėdamas dienos poilsis.

► Savaitės verčių vaizdavimas

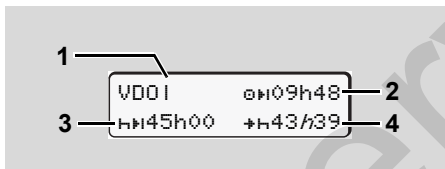

Veikla "x/□"; "h" = įjungti rodmenys

- (1) Savaitės verčių, skaičiuojamų nuo paskutinio savaitės poilsio laiko, vaiz-

davimo simbolis.

- (2) Likęs savaitės vairavimo laikas
- (3) Savaitės poilsio laiko trukmė. Ne vėliau, kaip po šešių 24 valandų vairavimo etapų turi būti pradėdamas savaitės poilsis.
- (4) Pasibaigus nurodomam laikui turi būti pradėdamas savaitės poilsis.



Savaitės poilsio režimo rodmenys

(3) ir (4) gali būti išaktyvuoti tarptautiniam keleivių pervežimui.

Jei savaitės verčių apskaičiavimas VDO Counter išaktyvintas, šios vertės nevaizduojamos.

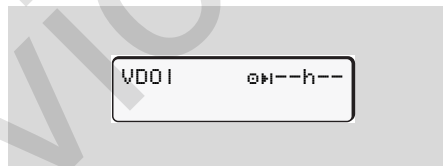

► Būklės vaizdavimas

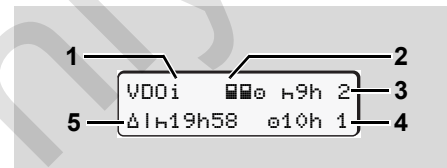

VDO Counter būklės rodmenys

- (1) Būklės vaizdavimo simbolis
- (2) Simbolis, reiškiantis dviejų vairuotojų ekipažą (multi-manning). Vaizduojama, kai nuo darbo pamainos pradžios vairuotojas dirba su porininku. VDO Counter skaičiavimus atlieka pagal galiojančias taisykles.
- (3) Šią savaitę galimi dar du sutrumpinto kasdienio poilsio laikotarpiai (maks. 3x per savaitę).
- (4) Šią savaitę leidžiamas dar vienas prailgintas kasdienio vairavimo laikas iki 10 val. (maks. 2x per savaitę).
- (5) Sutrumpinto savaitės poilsio laiko kompensavimas. Nurodomas sutrumpinto poilsio laiko kompensavimas, pridėdamas prie mažiausiai 9 valandų poilsio laikotarpio.





Sutrumpinto savaitės poilsio režimo rodmuo **(5)** gali būti išaktyvuotas tarptautiniam keleivių pervežimui.

Jei savaitės verčių apskaičiavimas VDO Counter išaktyvintas, šios vertės nevaizduojamos.

VDOi	H9h 2
	010h 1

■ Meniu struktūros apžvalga

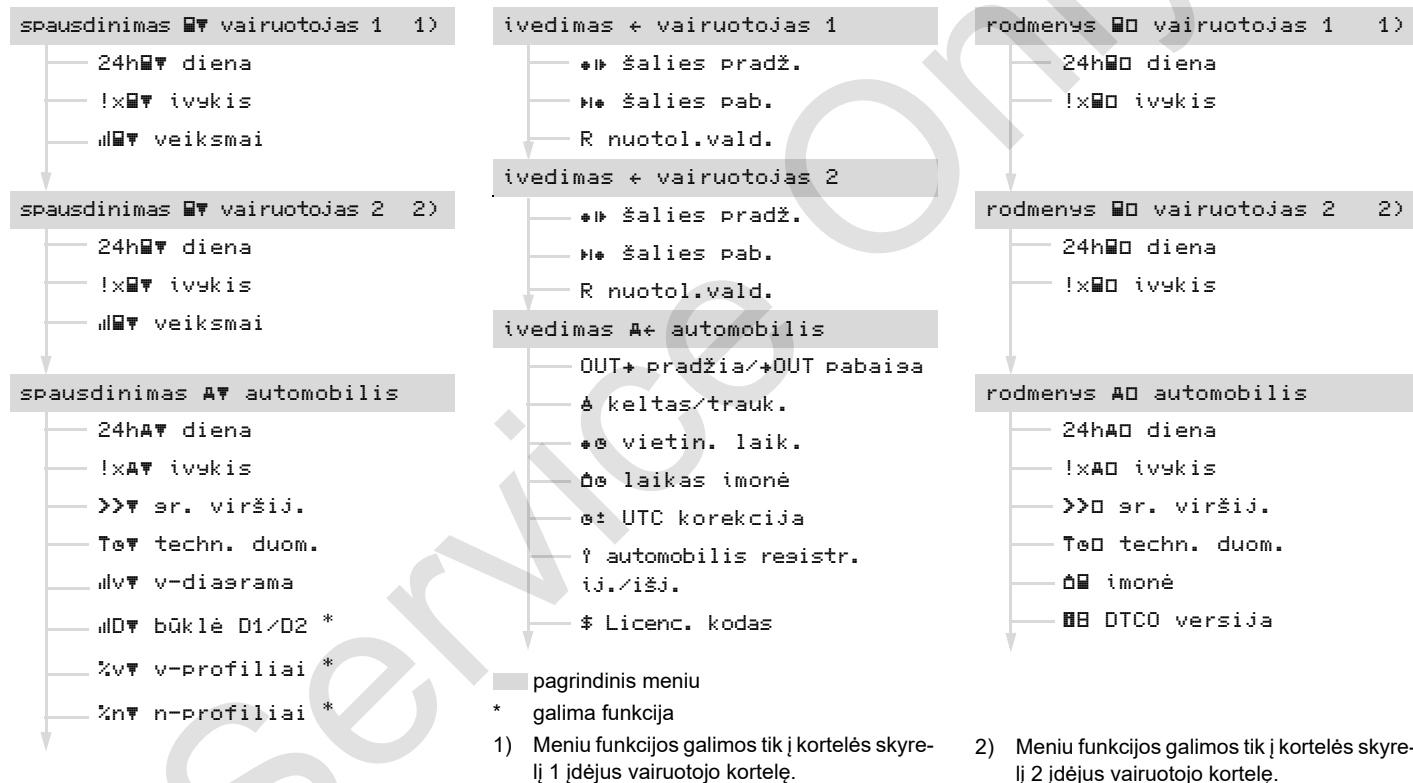

► **Menui funkcijų valdymas**

☞ Menui funkcijas pasirinkti galima tik automobiliui stovint!

ADR varianto atveju duomenų spausdinimas ar peržiūra galimi tik įjungus degimą.

Menui funkcijų valdymas.

1. Paspausdami **OK**, pasirinkite pagrindinį meniu.

Pateiktis 1. pagrindiniame meniu, atsižvelgiant į pateikties ir spausdinimo meniu, priklauso nuo kortelių skyrelyje 1 ir 2 įdėtų vairuotojo kortelių:

- Jeigu kortelės skyrelyje 1 yra įdėta vairuotojo kortelė, rodomas "spausdinimas vairuotojas 1".
- Jeigu kortelės skyrelyje 2 yra įdėta vairuotojo kortelė, o kortelės skyrelyje 1 yra tuščias, rodomas "spausdinimas vairuotojas 2".
- Jei nėra įdėta jokia vairuotojo kortelė, rodomas "spausdinimas automobilis".

Tai negalioja įvesties meniu.

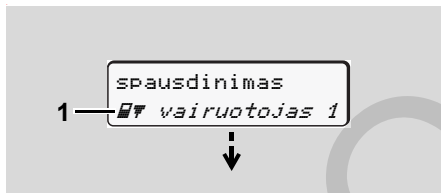

1. Pagrindinis meniu

Mirksinti 2 eilutė (*pasviręs šriftas*) (1) reiškia, kad galima rinktis tolesnes funkcijas.

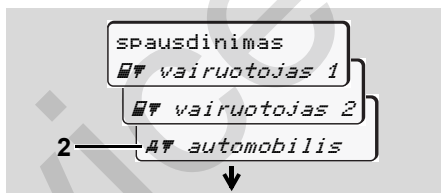

Pagrindinio meniu peržiūra

2. Mygtukais **▲** / **▼** pasirinkite pageidaujimą pagrindinį meniu, pavyzdžiui, transporto priemonės (2) duomenų spausdinimą, ir patvirtinkite mygtuku **OK**.

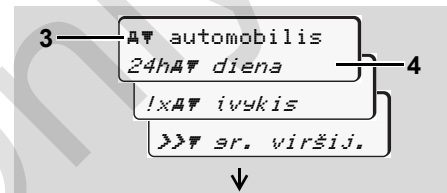

Menui funkcijos pasirinkimas

Vaizduojamas pasirinktas pagrindinis meniu (3), 2 eilutėje (4) mirksi galimos funkcijos.

3. Mygtukais **▲** / **▼** pasirinkite pageidaujimą funkciją, pavyzdžiui, dienos duomenų spausdinimą (4), ir patvirtinkite mygtuku **OK**.

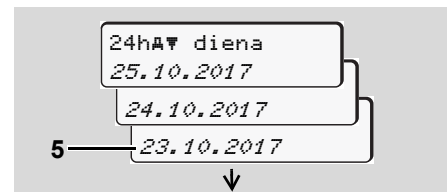

Pageidaujamos dienos pasirinkimas

4. Mygtukais **▲** / **▼** pasirinkite pageidaujimą dieną (5) ir patvirtinkite mygtuku **OK**.

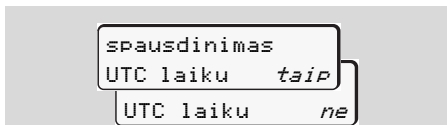

Pasirinkus "ne" – spausdinimas vietos laiku

5. Mygtukų ▲ / ▼ pagalba pasirinkite pageidaujama ataskaitos spausdinimo tipą ir patvirtinkite mygtuku **OK**.

3 sekundes DTCO 1381 vaizduoja pranešimą, kad pradėtas spausdinimas. Jei reikia, spausdinimą galite nutraukti.

➔ *Daugiau, žr. "Spausdinimo nutraukimas" 49 puslapyje.*

Iškviečiama paskutinė pasirinkta meniu funkcija.

6. Mygtukais ▲ / ▼ pasirinkite kitą spausdinimą.
7. Arba paspauskite mygtuką **↵** ir grįžkite į ankstesnę meniu temą.

► Neveikiantys meniu punktai

Neįmanoma peržiūrėti duomenų

Reglamente išdėstytos išsaugotų duomenų peržiūros teisės realizuojamos nau-

dojant tachografo korteles. Jei peržiūros teisės nesuteiktos, vaizduojamas šis pranešimas:

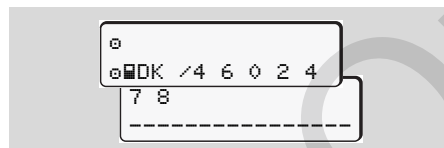

Vaizduojami iškreipti duomenys. Asmeniniai duomenys iš viso nevaizduojami arba vaizduojama tik jų dalis.

► Meniu išjungimas

Automatiškai

Meniu automatiškai išjungiamas tokiais atvejais:

- Įdėjus tachografo kortelę ar pareikalavus jos
- pradėjus važiuoti.

Rankiniu būdu

1. Spauskite mygtuką **↵** tol, kol bus vaizduojamas šis pranešimas:

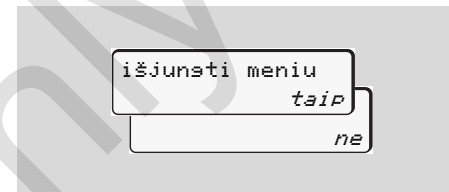

2. Mygtukais ▲ / ▼ pasirinkite "taip" ir patvirtinkite mygtuku **OK**. Arba apeikite apklausą mygtuku **↵**. Iškviečiami standartiniai rodmenys (a).

■ Pagrindinis meniu Spausdinimas: 1 vairuotojas / 2 vairuotojas

Pasirinkę šį meniu galite išspausdinti įdėtos vairuotojo kortelės duomenis.

Paeilui pasirinkite nurodytas funkcijas.

☞ ADR varianto atveju įjunkite degimą.

Pastaba:

1 ir 2 vairuotojų meniu yra vienodi, todėl nebus atskirai aprašomi. Kiekvieną kartą prieš spausdindami galite pasirinkti pageidaujamą ataskaitos spausdinimo tipą.

```
spausdinimas
UTC laiku  taip
UTC laiku   ne
```

Pasirinkus "ne" – spausdinimas vietos laiku.

► Dienos duomenų spausdinimas

1. spausdinimas
☞ vairuotojas 1
2. ☞ vairuotojas 1
24h☞ diena
3. 24h☞ diena
23.10.2017
22.10.2017

Išspausdinamos visos pasirinktos dienos veiklos rūšys; ☞ žr. 101 psl.

► Įvykių spausdinimas

1. spausdinimas
☞ vairuotojas 1
2. ☞ vairuotojas 1
!x☞ įvykis

Spausdinami išsaugoti ir esami įvykiai bei gedimai; ☞ žr. 102 psl.

► Veiklų spausdinimas

1. spausdinimas
☞ vairuotojas 1
2. ☞ vairuotojas 1
!☞ veiksmas
3. !☞ veiksmas
23.10.2017
22.10.2017

Spausdinamos visų veiklų, įvykdytų per paskutines 7 kalendorines dienas nuo pasirinktos dienos, diagramos; ☞ žr. 106 psl.

■ Pagrindinis meniu Spausdinimas: Automobilis

Pasirinkę šį pagrindinį meniu galite išspausdinti pastoviojoje atmintinėje esančius duomenis.

Paeilui pasirinkite nurodytas funkcijas.

 ADR varianto atveju įjunkite degimą.

Pastaba:

Kiekvieną kartą prieš spausdindami galite pasirinkti pageidaujamą atskaitos spausdinimo tipą.

```
spausdinimas
UTC laiku  taip
UTC laiku   ne
```

Pasirinkus "ne" – spausdinimas vietos laiku

► Pastoviojoje atmintinėje išsaugotų duomenų spausdinimas

```
1. spausdinimas
   A# automobilis
```

```
2. A# automobilis
   24hA# diena
```

```
3. 24hA# diena
   25.10.2017
   24.10.2017
```

Eilės tvarka atskirai spausdinamos visos 1 bei 2 vairuotojų veiklos rūšys; ➔ žr. 103 psl.

► Pastoviojoje atmintinėje išsaugotų įvykių spausdinimas

```
1. spausdinimas
   A# automobilis
```

```
2. A# automobilis
   !xA# ivykis
```

Spausdinami išsaugoti ir esami įvykiai bei gedimai; ➔ žr. 104 psl.

► Greičio viršijimo spausdinimas

```
1. spausdinimas
   A# automobilis
```

```
2. A# automobilis
   >># sr. viršij.
```

Spausdinami duomenys, kai buvo viršytas DTCO 1381 nustatytas greitis; ➔ žr. 105 psl.

► Techninių duomenų spausdinimas

```
1. spausdinimas
   A# automobilis
```

```
2. A# automobilis
   T0# techn. duom.
```

Spausdinami duomenys apie automobilio identifikavimą, jutiklių ženklinimą bei kalibravimą; ➔ žr. 105 psl.

► Greičio diagramos spausdinimas

1. spausdinimas
A▾ automobilis
2. A▾ automobilis
▯▯▯ v-diagrama
3. ▯▯▯ v-diagrama
25.10.2017
24.10.2017

Spausdinamos visos D1/D2 būklės per paskutines 7 kalendorines dienas nuo pasirinktos dienos; ➔ žr. 106 psl.

► Greičio profilių spausdinimas *

1. spausdinimas
A▾ automobilis
2. A▾ automobilis
%v▾ v-profiliai
3. %v▾ v-profiliai
25.10.2017
24.10.2017

► Sūkių profilių spausdinimas *

1. spausdinimas
A▾ automobilis
2. A▾ automobilis
%n▾ n-profiliai
3. %n▾ n-profiliai
25.10.2017
24.10.2017

6 Spausdinama greičio diagrama (nuo pasirinktos dienos); ➔ žr. 106 psl.

► D1/D2 būklės spausdinimas *

1. spausdinimas
A▾ automobilis
2. A▾ automobilis
▯▯▯ būklė D1/D2
3. ▯▯▯ būklė D1/D2
25.10.2017
24.10.2017

Spausdinami greičio profiliai; ➔ žr. 107 psl.

Spausdinami variklio sūkių profiliai; ➔ žr. 107 psl.

■ Pagrindinis meniu įvedimas: 1 vairuotojas / 2 vairuotojas

Nepriklausomai nuo to, ar vairuotojo kortelė įdėta, ar išimta, galite pasirinkti šalies duomenis.



Pagal reglamentą 1 ir 2 vairuotojai privalo į tachografa įvesti šalį, kurioje jie pradėjo ar baigė pamaimą.

Pastaba:

1 ir 2 vairuotojų meniu yra vienodi, todėl nebus atskirai aprašomi.

► Šalies pradžios įvedimas

Nurodyta tvarka pasirinkite šias funkcijas:

1. `ivedimas
← vairuotojas 1`
2. `← vairuotojas 1
*# šalies pradž.`
3. `*# šalies pradž.
28.10 11:30 #D
28.10 11:30 #E`
4. `*# res. pradž.
11:30 E AN`

Jei numatyta, automatiškai bus nurodoma įvesti regioną (4 punktas).

► Šalies pabaigos įvedimas

Nurodyta tvarka pasirinkite šias funkcijas:

1. `ivedimas
← vairuotojas 1`
2. `← vairuotojas 1
#* šalies pab.`
3. `#* šalies pab.
29.10 11:30 #F
29.10 11:30 #E`
4. `#* regiono pab.
11:30 E AN`

Jei numatyta, automatiškai bus nurodoma įvesti regioną (4 punktas).

► Nuotolinio valdymo aktyvinimas

Nurodyta tvarka pasirinkite šias funkcijas:

6

1. `ivedimas
← vairuotojas 1`
2. `← vairuotojas 1
R nuotol.vald.`
3. `R nuotol.vald.
aktyvinti? taip
aktyvinti? ne`
4. `R1 suporuoti
priet. 12345678`



Naudodamas nuotolinį valdymą vairuotojas asmeniškai atsako už įstatymu numatytą duomenų išsamumą ir įvedimų tikslumą. Naudodamas šią paslaugą vartotojas sutinka su jos naudojimo sąlygomis. Nuotolinis valdymas nėra įstatymu numatyto tachografo sistemos privalomo naudojimo dalis ir naudojamas asmenine atsakomybe.

Ataskaitą apie laikotarpį, kai buvo naudojamas nuotolinis valdymas, galima atvaizduoti ekrane ar atspausdinti. ➔ *Daugiau, žr. "Automobilio dienos duomenų spaudinys" nuo 103-to puslapio.*

Tuo atveju, jei į priekinę sąsają yra įjungtas „DTCO SmartLink“ ir susiejamas „Bluetooth“ palaikantį prietaisą, DTCO 1381 ekrane vaizduojamas kodas (4 žingsnis), kurį turite įvesti į savo „Bluetooth“ palaikantį prietaisą.

■ Pagrindinis meniu įvedimas: Automobilis

Šių meniu punktų pagalba galite įvesti atitinkamus duomenis.

► Užrėbio pradžios / pabaigos įvedimas

Jei važiuojate už reglamento galiojimo ribų, galite pasirinkti arba išjungti funkciją "Už galiojimo zonos ribų".

Nurodyta tvarka pasirinkite šias funkcijas.

1.
A+ automobilis
2.
OUT+ pradžia
- +OUT pabaisa*

Nustatymas "Už galiojimo zonos ribų" automatiškai išjungiamas, kai į kortelių lizdą įdedama arba ištraukiama vairuotojo kortelė.

► Kėlimosi keltu / važiavimo traukiniu pradžios įvedimas

Užregistruokite specifines sąlygas apie transporto priemonės buvimą kelte arba traukinyje prieš pat pakrovimą arba iškart pakrovus transporto priemonę.

 **Keltas / traukinys kartu su VDO Counter *:** Atkreipkite dėmesį, kad įvedimas "Keltas / traukinys" visada turi būti atliekamas tarp pirmo poilsio režimo bloko pradžios ir antro poilsio režimo bloko pabaigos. Kitaip nebus tinkamai atpažintas dienos poilsio režimas.

Nurodyta tvarka pasirinkite šias funkcijas.

1.
A+ automobilis
2.
& keltas/trauk.

3. Po to nustykite savo dabartinę veiklą.

Pakrovimo registravimas baigiamas automatiškai, kai tik DTCO prietaisas užregistruoja minutę važiavimo laiko.

 Simbolis "A" užgęsta automatiškai, kai įdedama arba išmetama vairuotojo kortelė.

 Simbolis "A" daugiau neberodomas, kai transporto priemonė pajuda. Kai transporto priemonė sustoja, parodymai vėl atsiranda, nepaisant to, kad DTCO prietaisas yra užregistruojęs vieną minutę važiavimo laiko.

► Vietos laiko nustatymas

 Prieš keisdami nustatymus atidžiai perskaitykite skyrių "Laiko valdymas"! ➔ Žr. "Laiko valdymas" 92 puslapyje.

Viena po kitos pasirinkite nurodytas funkcijas.

1. `ivedimas`
`#+ automobilis`
2. `#+ automobilis`
`*0 vietin. laik.`
3. `UTC 27.03.2017`
`23:32 01:32*`
`23:32 01:02*`
`23:32 00:32*`

6 Standartinių rodmenų laiką privalote suderinti su vietine laiko zona ar vasaros laiko pradžia bei pabaiga, derindami laiką ± 30 minučių intervalais.

 Laikykitės savo šalyje galiojančių įstatyminių nuostatų!

► Įmonės vietinio laiko nustatymas

Lengvesnei darbo laiko apskaitai yra skirta DTCO 1381.

Įmonės vietinį laiką nustatykite pasirinkdami šį meniu punktą:

1. `ivedimas`
`#+ automobilis`
2. `#+ automobilis`
`00 laikas imonė`
3. `UTC 27.03.2017`
`23:44 01:440`



Įmonės vietinį laiką ir datą įveskite pagal skirtumą su UTC laiku (3 žingsnis).

► UTC korekcija

UTC laiką galite derinti daugiausia ± 1 minute per savaitę. Didesnius laiko skirtumus gali nustatyti tik įgalios remonto dirbtuvės.

Nurodyta tvarka pasirinkite šias funkcijas:

1. `ivedimas`
`#+ automobilis`
2. `#+ automobilis`
`0+ UTC korekcija`
3. `0+ 23:32UTC`
`korekcija +1min.`
`korekcija -1min`

 Jei UTC laikas skiriasi daugiau nei 20 minučių, nedelsdami kreipkitės į įgalios remonto dirbtuves! 



Ši Meniu funkcija yra užblokuojama šiais atvejais:

- Per paskutines 7 dienas jau buvo atliktas koregavimas.

Arba

- Jūs bandote koreguoti UTC laiką (Koordinuotą Universalų Laiką) 1 minutės ribose prieš vidurnaktį arba po vidurnakčio.

Pasirinkus 3 sekundes vaizduojamas šis pranešimas:

⌘ UTC korekc.
nesalima!

► Transporto priemonės buvimo vietos funkcijos įjungimas / išjungimas

Galima pasirinkti įjungti arba išjungti transporto priemonės buvimo vietos registravimą.

Funkcijos įjungimo/išjungimo pasirinkimas:

1. `ivedimas`
`A← automobilis`
2. `A← automobilis`
`? registr.`
3. `A← automobilis`
`? registr. įj.`
`? registr. išj.`

► Papildomų funkcijų aktyvinimas

DTCO 1381 galima aktyvinti papildomas funkcijas. Tam naudojamas licencijos kodas.

Licencijos įvedimo tvarka:

1. `ivedimas`
`A← automobilis`
2. `A← automobilis`
`$ Licenc. kodas`
3. `$ Licenc. kodas`
`12345678`



Kai atitinkamos papildomos funkcijos yra aktyvintos ir licencijos kodas jau panaudotas - jis vaizduojamas ekrane ir jo pakeisti jau negalima.

■ Pagrindinis meniu Rodmenys: 1 vairuotojas / 2 vairuotojas

Pasirinkę šį meniu galite peržiūrėti įdėtos vairuotojo kortelės duomenis.

☞ ADR varianto atveju duomenų spausdinimas ar peržiūra galimi tik įjungus degimą.

Pastaba dėl vaizdavimo:

Palyginus su spaudiniu, ekrane duomenys vaizduojami kitaip: viena spaudinio eilutė (24 ženklų) čia padalinama į dvi eilutes.

▼ 23.10.2017 14:
55 (UTC)

-----▼



Duomenų vaizdavimo pavyzdys

Jei eidami per eilutes žemyn peržiūrite informaciją ir norite mygtukų ▲ / ▼ pagalba grįžti atgal, galite grįžti tik per apytiksliai 20 eilučių. Mygtuku ↵ išjunkite rodmenis.

Pastaba:

Funkcija pasirenkama taip pat, kaip spausdinimas ir tai nebus dar kartą detaliai aprašoma. Taip pat yra galimybė kiekvieną pageidaujimą rodmenį iškviesti vietos laiku.

įrašytus į atmintį bei dar esančius įvykius ir gedimus.

rodmenys
UTC laiku *taip*
UTC laiku *ne*

Pasirinkus "ne" – rodmenys vietos laiku

Vieną po kitos pasirinkite 1 arba 2 vairuotojo duomenų įmanomas peržiūras.

☐ vairuotojas 1
24h☐ diena
25.10.2017

arba

☐ vairuotojas 1
!x☐ ivykis

Eidami eilutėmis žemyn galite pamatyti visas pasirinktos dienos veiklas, pvz. visus

■ Pagrindinis meniu Rodmenys: Automobilis

Pasirinkę šį pagrindinį meniu, galite peržiūrėti pastoviojoje atmintinėje išsaugotus duomenis.



 ADR varianto atveju duomenų spausdinimas ar peržiūra galimi tik įjungus degimą.

Pastaba dėl vaizdavimo:

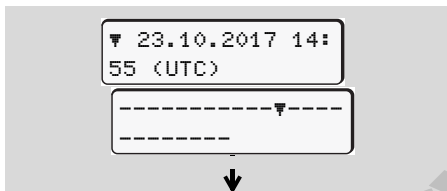
Palyginus su spaudiniu, ekrane duomenys vaizduojami kitaip: viena spaudinio eilutė (24 ženklų) čia padalinama į dvi eilutes.



Duomenų vaizdavimo pavyzdys

Jei eidami per eilutes žemyn peržiūrėte informaciją ir norite mygtukų  /  pagalba grįžti atgal, galite grįžti tik per apytiksliai 20 eilučių. Mygtuku  išjunkite rodmenis.

Pastaba:

Funkcija pasirenkama taip pat, kaip spausdinimas ir tai nebus dar kartą detalai aprašoma. Taip pat yra galimybė kiekvieną pageidaujimą rodmenį iškviešti vietos laiku.

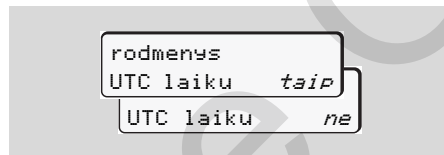

Pasirinkus "ne" – rodmenys vietos laiku

Viena po kitos pasirinkite nurodytas funkcijas. Eidami eilutėmis žemyn, Jūs galite:

- Peržiūrėti visus vairuotojo veiksmus chronologine tvarka.
- Peržiūrėti visus įrašytus į atmintį arba dar esančius įvykius ir gedimus.
- Peržiūrėti nustatyto greičio viršijimus.
- Peržiūrėti duomenis apie automobilio bei jutiklių ženklinimą ir kalibravimą.

Arba

- Peržiūrėti registruotos įmonės kortelės numerį. Jei neįregistruota jokia įmonė, vaizduojama "____".

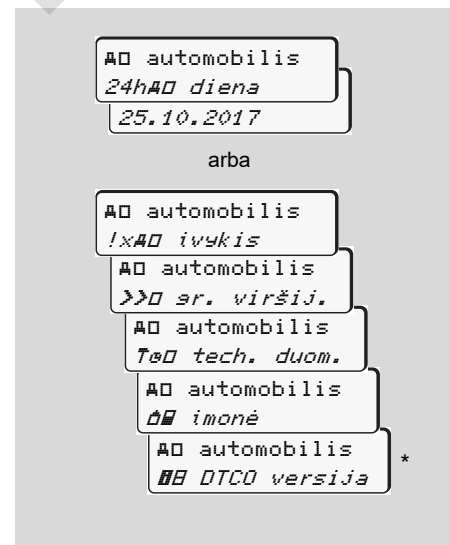

* Nuo versijos 3.0a (pavyzdys: 03.00.XX)

Service Only!

Pranešimai

Pranešimų vaizdavimas

Įvykių apžvalga

Gedimų apžvalga

Įspėjimai dėl vairavimo laiko

Nurodymų apžvalga

■ Pranešimų vaizdavimas

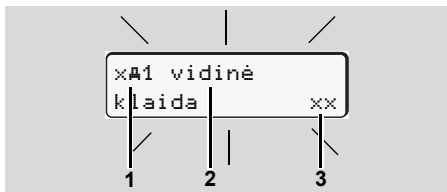

Pranešimo vaizdavimas

- (1) Simbolių kombinacija, gali būti kartu su kortelių lizdo numeriu
- (2) Pranešimo tekstas
- (3) Klaidos kodas



Nelaimingo atsitikimo pavojus

Važiuojant ekrane gali būti vaizduojami pranešimai. Taip pat įmanoma, kad, saugumo sumetimais, automatiškai bus išmesta vairuotojo kortelė.

Nekreipkite dėmesio. Susikaupę sekite eismo sąlygas.

DTCO 1381 registruoja su vairuotoju bei automobiliu susijusius duomenis ir kontroliuoja sistemos funkcijas. Dalių, prietaiso ar kitokie sutrikimai iš karto vaizduojami ekrane ir pagal funkcijas skirstomi į šias grupes:

- ! = Įvykis
- × = Gedimas
- ⏰ = Įspėjimas dėl vairavimo laiko
- ⏸ = Nurodymas



Jei pranešimas susijęs su tam tikra vairuotojo kortele, šalia jo simbolio vaizduojamas ir kortelių lizdo numeris.

► Pranešimų ypatybės

Įvykiai, gedimai

- Foninis ekrano apšvietimas mirksni apytiksliai 30 sekundžių. Tuo pačiu metu rodoma gedimo priežastis, piktogramų kombinacija, pranešimo tekstas ir klaidos kodas.

- Pranešimus turite patvirtinti mygtuku **OK**.
- Pagal reglamente esančias išsaugojimo nuostatas DTCO 1381 pastoviojoje atmintinėje ir vairuotojo kortelėje išsaugo duomenis apie įvykius bei gedimus. Pasirinkę atitinkamą meniu funkciją, galite išspausdinti arba peržiūrėti šiuos duomenis.

Įspėjimai dėl vairavimo laiko

- Pranešimas įspėja vairuotoją apie tai, kad viršijamas vairavimo laikas.
- Vaizduojamas pranešimas, kurio fonas apšviestas, jį taip pat reikia patvirtinti mygtuku **OK**.

Nurodymai

Nurodymai vaizduojami ekrane nemirksinti fono apšvietimui ir automatiškai išjungiami (išskyrus kai kuriuos pranešimus) po 3 arba 30 sekundžių.





Prietaisų skydelis

Jei automobilio prietaisų skydelis tiesiogiai sujungtas su DTCO1381 - funkcijų kontrolės "!" indikacija praneša apie pranešimus ar nurodymus.

 Daugiau informacijos rasite automobilio naudojimo vadove.

► Pranešimų patvirtinimas

1. Paspauskite mygtuką , mirksintis ekrano fonas užges.
2. Dar kartą paspauskite mygtuką  - pranešimas patvirtinamas, išskviečiami anksčiau pasirinkti standartiniai rodmenys **(a)**, **(b)** arba **(c)**.

Pastaba

Nurodymas išjungiamas jau po pirmojo patvirtinimo mygtuku .

 Jei yra keletas pranešimų, turite patvirtinti juos vieną po kito.



Tachografui sugedus vairuotojas privalo ant atskiro lapo ar ant kitos popieriaus ritinio lapelio pusės užsirašyti tuos duomenis (jei tam tikrų duomenų trūksta), kurių tachografas negali pažymėti ar išspausdinti dėl įvykusio gedimo!
 ➔ Žr. "Veiklų įrašai" 41 puslapyje.

■ Įvykių apžvalga



Jeigu nuolatos kartojasi tas pats įvykis, nedelsdami kreipkitės į kompetentingas remonto dirbtuves!

<i>Simbolis / priežastis</i>	<i>Reikšmė</i>	<i>Priemonė</i>
!ū saugos spraga	Galimos tokios priežastys: <ul style="list-style-type: none"> • Duomenų vientisumo klaida, kai DTCO 1381 negali užtikrinti duomenų saugumo. • Jutiklio siunčiami duomenys nėra patikimi. • DTCO 1381 korpusas buvo atidarytas neteisėtai. 	Patvirtinkite pranešimą.
!ū1 saugos spraga	<ul style="list-style-type: none"> • Kortelių fiksatoriaus gedimas arba defektas. • DTCO 1381 neatpažįsta anksčiau veikusios tachografo kortelės. • Neteisinga arba netikra tachografo kortelė, tachografo kortelėje esantys duomenys nėra patikimi. 	Patvirtinkite pranešimą. Kai DTCO 1381 nustato saugos spragas ar kai tachografo kortelėje esantys duomenys nėra tikslūs, tachografo kortelė (net ir važiuojant) automatiškai išmetama! Dar kartą įdėkite tachografo kortelę arba patikrinkite ją.
!⚡ maitinimo dinšimas	Įtampa buvo dingusi arba DTCO 1381 / jutiklio maitinimo įtampa buvo per maža arba per didelė. Esant tam tikroms aplinkybėms, šis pranešimas taip pat gali būti iškvieštas ir užvedus variklį!	Patvirtinkite pranešimą. ➡ <i>Daugiau, žr. "Kaą daryti, kai įtampa yra per maža / der didelė" nuo 21 puslapio.</i>
!⚡ judesio konfliktas	Nesuderintas transporto priemonės judėjimo įvertinimo sistemos jutiklio ir nepriklausomo signalo šaltinio veikimas. Frachtavimo metu galimai nebuvo nustatyta funkcija (kelionė keltu/traukiniu).	Patvirtinkite pranešimą. Nedelsdami kreipkitės į įgaliotas specializuotas dirbtuves.

Simbolis / priežastis	Reikšmė	Priemonė
!M jutiklio klaida	Jutiklio ir prietaiso sujungimas sutrikęs.	Patvirtinkite pranešimą.
!o▣ vairavimas be kortelės	Pradėta važiuoti į 1 kortelių lizdą neįdėjus galiojančios vairuotojo kortelės. Pranešimas taip pat iškviečiamas, kai įkišus kortelę prieš pradėdant važiuoti arba važiuojant nustatoma neleistina kortelių kombinacija. ➔ Žr. "DTCO 1381 darbo režimai" 88 puslapyje.	Patvirtinkite pranešimą. Sustokite ir įdėkite galiojančią kortelę. Jei reikia, ištraukite iš DTCO 1381 įmonės kortelę ar kontrolės kortelę.
!M01 idedama vairuojant	Vairuotojo kortelė buvo įdėta jau pradėjus važiuoti.	Patvirtinkite pranešimą.
!001 laiko viršijimas	Nustatytas UTC laikas nėra tikslus palyginus su ankstesnio tachografo UTC laiku. Nustatomas laiko skirtumas.	Patvirtinkite pranešimą. Išsiaiškinkite, kuris tachografas rodo teisingą UTC laiką ir pasirūpinkite, kad kompetentingos remonto dirbtuvės kuo greičiau sureguliuotų sugedusį tachografa.
!M1 kortelė nesalioja	Baigėsi tachografo kortelės galiojimo laikas, kortelė dar negalioja arba nebuvo atpažinta. Įdėta vairuotojo kortelė, kuri praėjusią dieną dar veikė be sutrikimų, sustojus automobiliui automatiškai be pareikalavimo išmetama.	Patvirtinkite pranešimą. Patikrinkite tachografo kortelę ir dar kartą ją įdėkite.
!M▣ kortelės konfliktas	Į DTCO 1381 negalima įdėti abiejų vairuotojų kortelių vienu metu! Arba, jei įmonės kortelė buvo įdėta kartu su kontrolės kortele.	Patvirtinkite pranešimą. Iš kortelių lizdo išimkite atitinkamą kortelę.
!M#1 kortelė neuždaryta	Iš paskutinio tachografo vairuotojo kortelė buvo netinkamai išimta. Todėl į ją nebuvo įrašyti su vairuotoju susiję duomenys.	Patvirtinkite pranešimą.
>> greičio viršijimas	Didžiausias nustatytas leistinas greitis viršijamas ilgiau nei 60 sekundžių.	Patvirtinkite pranešimą. Sumažinkite greitį

■ Gedimų apžvalga



Jeigu nuolat kartojasi tas pats gedimas, nedelsdami kreipkitės į kompetentingas remonto dirbtuves!

<i>Simbolis / priežastis</i>	<i>Reikšmė</i>	<i>Priemonė</i>
x[A vidinė klaida	Rimtas DTCO 1381 gedimas, kurio priežastimis gali būti:	Patvirtinkite pranešimą.
	<ul style="list-style-type: none"> • Netikėta programos arba duomenų apdorojimo laiko klaida. 	Patikrinkite mygtukų funkcijas.
	<ul style="list-style-type: none"> • Blokuojami mygtukai ar vienu metu keli mygtukai paspaudžiami iš karto. 	Patikrinkite laidus ar papildomų prietaisų funkcijas.
	<ul style="list-style-type: none"> • Jungties su papildomais prietaisais gedimas. 	Patikrinkite laidus ar prietaisų skydelio funkcijas.
	<ul style="list-style-type: none"> • Jungties su prietaisų skydeliu gedimas. 	Patikrinkite laidus ar prijungto valdymo prietaiso funkcijas.
x[A1 vidinė klaida	<ul style="list-style-type: none"> • Kortelės gedimas, pavyzdžiui, kortelės fiksatorius neuždarytas. 	Išimkite tachografo kortelę ir dar kartą ją įdėkite.
x[A laiko klaida	DTCO 1381 ekrane vaizduojamas UTC laikas nėra tikslus arba aiškus. Siekiant, kad duomenys būtų tikslūs, nebepriimamos vairuotojo / įmonės kortelės!	Patvirtinkite pranešimą.
x[F spausdintuvo klaida	Nutrūko spausdintuvo maitinimas arba nustatytas spausdinimo galvutės temperatūros jutiklio gedimas.	Patvirtinkite pranešimą. Pakartokite atliktus veiksmus, prieš tai pabandykite išjungti / įjungti degimą.

Simbolis / priežastis	Reikšmė	Priemonė
xF duomenų ikrov. klaida	Gedimas perkeliant duomenis į išorinius (papildomus) prietaisus.	Patvirtinkite pranešimą. Pakartokite duomenų nuskaitymą. Patikrinkite laidus (pvz., netvirtai pritaisytas jungtis) arba papildomus prietaisus.
xM jutiklio klaida	Po automatinio patikrinimo jutiklis rodo vidinę klaidą.	Patvirtinkite pranešimą.
xM1 kortelės klaida	Skaitant/atpažįstant tachografo kortelę nurodoma klaida, pavyzdžiui, dėl suteptų kontaktinių paviršių.	Patvirtinkite pranešimą. Nuvalykite tachografo kortelės kontaktinius paviršius ir dar kartą ją įdėkite.
xM2 kortelės klaida	Duomenys negali būti įrašyti į vairuotojo kortelę (arba įrašomi ne visi duomenys)!	➔ Žr. "Tachografo kortelės valymas" 12 puslapyje.

■ Įspėjimai dėl vairavimo laiko

Simbolis / priežastis	Reikšmė	Priemonė
401 pertrauka! 1e04h15 00h15	Šis pranešimas vaizduojamas, kai 4 val. 15 min. vairavimo laikas be sustojimo yra viršytas.	Patvirtinkite pranešimą. Padarykite trumpą pertraukėlę.
401 pertrauka! 1e04h30 00h15	Viršytas vairavimo laikas! Šis pranešimas vaizduojamas, kai 4 val. 30 min. vairavimo laikas be sustojimo yra viršytas.	Patvirtinkite pranešimą. Padarykite pertraukėlę.



Dėmesio!

DTCO 1381 registruoja, išsaugo ir apskaičiuoja vairavimo laikus pagal reglamente nustatytas taisykles. Jis iš anksto įspėja vairuotoją apie jo vairavimo laiko viršijimą!

Tačiau šis sudėtinis laikas nėra sąvokos "Nenutrūkstamas vairavimas" aiškinimo pagrindas.

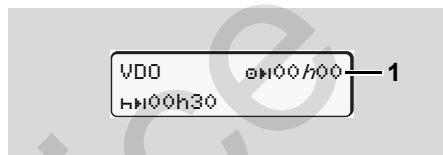

VDO skaitiklio įspėjimai



Patvirtinus antrą "Įspėjimą dėl vairavimo laiko" VDO Counter nurodo, kad Jūsų vairavimo laikas (1) pasibaigė (išskyrus tuomet, kai pasirinkta "Už galiojimo zonos ribų").

Nedelsdami padarykite pertrauką.

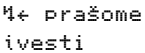
■ Nurodymų apžvalga

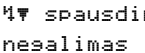
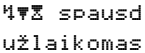
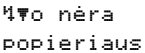

Simbolis / priežastis	Reikšmė	Priemonė
 prašome ivesti	Jei rankiniu būdu neįvedami jokie duomenys, iškviečiamas šis pranešimas.	Patvirtinkite mygtuku  ir tęskite įvedimą.
 spausdinimas nesalimas	Šiuo metu neįmanoma spausdinti: <ul style="list-style-type: none"> • ADR varianto atveju yra neįjungtas degimas, • per aukšta terminės spausdinimo galvutės temperatūra, • spausdinimo sąsaja yra užimta kita veikla, pavyzdžiui, vyksta spausdinimas, • arba per maža, arba per didelė maitinimo įtampa. • Šiuo metu vaizdavimas negalimas, nes ADR varianto atveju yra neįjungtas degimas. 	Kai tik priežastis bus pašalinta, vėl galėsite spausdinti.
 spausdinimas užlaikomas	Atliekamas spausdinimas bus nutrauktas arba atidėtas, nes per aukšta terminės spausdinimo galvutės temperatūra.	Įjunkite degimą ir dar kartą pasirinkite pageidaujamas užduotis.
 nėra popieriaus	Spausdintuve nėra popieriaus arba spausdintuvo korpusas yra netinkamai įstatytas. Pasirinkta spausdinimo komanda yra atmetama, o esamas procesas nutraukiamas.	<ul style="list-style-type: none"> • Įdėkite naują popieriaus ritinėlį. • Tinkamai įstatykite spausdintuvo korpusą. <p>Per meniu funkciją reikia iš naujo iškviešti nutrauktą spausdinimo komandą.</p>

Simbolis / priežastis	Reikšmė	Priemonė
<p>⚠ išeimimas nesalimas</p>	<p>Tachografo kortelės pareikalavimas atmetamas:</p> <ul style="list-style-type: none"> • kadangi duomenys kaip tik įvedami ar perduodami, • teisingai nuskaitytos vairuotojo kortelės vėl pareikalaujama anksčiau, nei po minutės nuo įregistravimo. • pagal koordinuotą pasaulio laiką keičiasi para, • automobilis važiuoja, • ADR varianto atveju yra neįjungtas degimas. 	<p>Palaukite, kol DTCO 1381 leis naudotis funkcija arba pašalinkite priežastį: Sustabdykite automobilį arba įjunkite degimą. Pareikalaukite tachografo kortelės iš naujo.</p>
<p>⚠?1 irašymas netinkamas</p>	<p>Į vairuotojo kortelę įrašyti dienos duomenys yra nenuoseklūs, nesutampa įrašų datos.</p>	<p>Šis pranešimas gali būti vaizduojamas tol, kol neteisingi duomenys pakeičiami teisingais. Jei toks pranešimas vaizduojamas nuolat - būtinai patikrinkite tachografo kortelę.</p>
<p>⚠c Grąžinti kortelę</p>	<p>Įvyko kortelės atpažinimo klaida.</p>	<p>Pareikalavus kortelės atidavimo, iš naujo bandoma ją nuskaityti. Šiam bandymui nepavykus, automatiškai pradamas paskutinių šioje kortelėje išsaugotų veiklų spaudinys.</p>
<p>⚠1 kortelės klaida</p>	<p>Nuskaitant kortelę nustatyta klaida. Kortelė nepriimama ir todėl išmetama.</p>	<p>Nuvalykite tachografo kortelę ir dar kartą ją įdėkite. Jei pranešimas kartojasi, patikrinkite ar tame pačiame lizde nuskaitoma kita tachografo kortelė.</p>
<p>⚠1 blokas kort. tipas</p>	<p>Įkišta kortelė nėra tachografo kortelė. Kortelė nepriimama dėl nepalaikomo jos tipo.</p>	<p>Naudokite tinkamą tachografo kortelę.</p>

Simbolis / priežastis	Reikšmė	Priemonė
⚠1 vidinė klaida	Kortelės gedimas, pavyzdžiui, kortelės fiksatorius neuždarytas.	Išimkite tachografo kortelę ir dar kartą ją įdėkite.
⚠A vidinė klaida	<ul style="list-style-type: none"> • Impulsų išeities sutrikimas. • Nustatytas svarbus DTCO 1381 gedimas arba reikšminga laiko klaida. Pavyzdžiui, nerealus UTC laikas. Tachografo kortelė nepriimama ir todėl išmetama. 	<p>Patikrinkite laidus ar prijungto valdymo prietaiso funkcijas.</p> <p>Pasirūpinkite, kad tachografaž kaip įmanoma greičiau patikrintų, o prireikus pakeistų įgaliotos remonto dirbtuvės.</p> <p>Jei nustatyta klaida, atkreipkite dėmesį į šį nurodymą, ➔ žr. 75 psl.</p>

Pranešimai ir informacija

<i>Simbolis / priežastis</i>	<i>Reikšmė</i>	<i>Priemonė</i>
■ nėra duomenų!	Meniu funkcijos negalima iškviešti, kadangi kortelių lizde ... <ul style="list-style-type: none"> • neįdėta vairuotojo kortelė • įdėta įmonės ar kontrolės kortelė. 	Šie pranešimai automatiškai išjungiami po 3 sekundžių. Nereikia imtis jokių priemonių.
⊕ UTC korekc. nesalima!	Meniu funkcijos negalima iškviešti: <ul style="list-style-type: none"> • Per paskutines 7 dienas UTC laikas jau buvo koreguotas. • Jūs bandote koreguoti UTC laiką (Koordinuotą Universalų Laiką) 1 minutės ribose prieš vidurnaktį arba po vidurnakčio. 	
spausdinimas prasidėjo ...	Pranešama apie pasirinktą funkciją.	
ivedimas išsausotas	Pranešama, kad DTCO 1381 išsaugojo įvestus duomenis.	
rodymas ekrane nesalimas!	Kol vyksta spausdinimas, negalima peržiūrėti jokių duomenų.	

Simbolis / priežastis	Reikšmė	Priemonė
Palaukite!	Tachografo kortelė dar nenuskaityta. Meniu iškvietimas negalimas.	Šie pranešimai automatiškai išjungiami po 3 sekundžių. Nereikia imtis jokių priemonių.
 kalibravimas po dienu 18	Kitas periodinis privalomas patikrinimas yra, pavyzdžiui, po 18 dienų. Čia nebus reikalavimo atlikti papildomus patikrinimus dėl techninių pakeitimų! Įgaliotas atstovas gali užprogramuoti periodą, nuo kurio turi būti vaizduojamas šis pranešimas. ➔ <i>Daugiau, žr. "Tachografų patikros" nuo 93 puslapio.</i>	
 1 saliojim. pab. dienu 15	Naudojama tachografo kortelė, pavyzdžiui, nustos galioti po 15 dienų! Įgaliotas autoservisas gali užprogramuoti periodą, nuo kurio turi būti vaizduojamas šis pranešimas.	
 1 atsisivesti per dienas 7	Kitas vairuotojo kortelės parsisiuntimas, pavyzdžiui, galimas per 7 dienas (standartinis nustatymas). Įgaliotas autoservisas gali užprogramuoti dieną, nuo kurios turi būti rodomas šis nurodymas.	

Service Only!

Produkto aprašymas

DTCO 1381 darbo režimai

Tachografo kortelės

Išsugomi duomenys

Laiko valdymas

Techninė ir kitokia priežiūra

Techniniai duomenys

■ DTCO 1381 darbo režimai

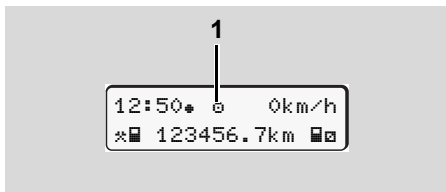

Galimi keturi DTCO 1381 darbo režimai:

- Vairuotojas "D"
- Įmonė "A"
- Kontrolė "T"
- Kalibravimas "T"

Priklausomai nuo to, kokia tachografo kortelė įdėta, DTCO 1381 automatiškai veikia atitinkamu darbo režimu:

(1) Darbo režimo vaizdavimas

Darbo režimai		1 kortelės lizdas				
		Be kortelės	Vairuotojo kortelė	Įmonės kortelė	Kontrolės kortelė	Remonto dirbtuvių kortelė
2 kortelės lizdas	Be kortelės	Vairuotojas	Vairuotojas	Įmonė	Kontrolė	Kalibravimas
	Vairuotojo kortelė	Vairuotojas	Vairuotojas	Įmonė	Kontrolė	Kalibravimas
	Įmonės kortelė	Įmonė	Įmonė	Įmonė	Vairuotojas	Vairuotojas
	Kontrolės kortelė	Kontrolė	Kontrolė	Vairuotojas	Kontrolė	Vairuotojas
	Remonto dirbtuvių kortelė	Kalibravimas	Kalibravimas	Vairuotojas	Vairuotojas	Kalibravimas

Šiais atvejais prietaisas DTCO 1381 naudoja tik 1 kortelių lizde esančią tachografo kortelę.

■ Tachografo kortelės

Įstatymų leidėjai numatė, kad privalomas tachografo kortelės išduoda ES šalių narių atsakingos institucijos.

► Vairuotojo kortelė

Pagal vairuotojo kortelę DTCO 1381 atpažįsta vairuotoją. Vairuotojo kortelė skirta įprastam važiavimo režimui, joje taip pat galima išsaugoti vairuotojo veiklos rūšis, jas peržiūrėti, atspausdinti arba (esant įdėtai tik vienai vairuotojo kortelei) nuskaityti duomenis.

► Įmonės kortelė

Įmonės kortelė apibūdina bendrovę ir suteikia teisę peržiūrėti su ja susijusius duomenis. Su įmonės kortele galima peržiūrėti, išspausdinti ar nuskaityti pastoviojoje atmintinėje ar vairuotojo kortelėje išsaugotus duomenis. Jei reikia, į DTCO 1381 (vieną kartą) gali būti įvedama šalis-narė, kurioje išduotas leidimas ir Valstybiniai numeriai.

Taip pat yra galimybė, naudojant atitinkamą administravimo sistemą, reikalingus duomenis nuskaityti nuotoliniu (remote) būdu. Įmonės kortelė skirta automobilio savininkui ar valdytojui.

► Kontrolinė kortelė

Kontrolės kortelės turi kontrolės institucijų darbuotojai (pvz., policija), ši kortelė suteikia teisę peržiūrėti pastoviojoje atmintinėje esančius duomenis. Galima peržiūrėti visus (ir vairuotojo kortelėje) išsaugotus duomenis. Duomenis galima peržiūrėti, išspausdinti ar nuskaityti per nuskaitymo sąsają.

► Remonto dirbtuvių kortelė

Remonto dirbtuvių kortelės gauna įgaliotų remonto dirbtuvių darbuotojai - metrologai, turinys teisę programuoti, kalibruoti, aktyvuoti ar tikrinti tachografus.

► Tachografo kortelių blokavimas

Kai DTCO1381 atpažįsta ir nuskaityto įdėtą tachografo kortelę, blokuojamas jos išėmimas. Tachografo kortelę galima išimti:

- automobiliui stovint,
- naudotojui pareikalavus,
- tachografo kortelėje išsaugojus Reglamente aprašytus duomenis.

Automatinis išmetimas

Tuo atveju, kai fiksuojamas kortelės atpažinimo sutrikimas, DTCO 1381 bando duomenis įrašyti į tachografo kortelę. Vairuotojas apie sutrikimą informuojamas pranešimu „Kortelės išmetimas“ ir raginamas išimti vairuotojo kortelę. Įrašymui nepavykus, automatiškai pradamas paskutinių šioje kortelėje išsaugotų veiklų spaudinys. ➡ *Daugiau, žr. „Kortelių atpažinimo klaidos“ 22 puslapyje.*

► Naudojimosi tachografų kortelėmis teisės

Prietaiso DTCO 1381 pastoviojoje atmintinėje išsaugotų duomenų peržiūros teisės numatytos įstatymuose, duomenis peržiūrėti galima tik su atitinkama tachografo kortele.

		Nėra kortelės	Vairuotojo kortelė	Įmonės kortelė	Kontrolės kortelė	Remonto dirbtuvių kortelė
Spausdinimas	Vairuotojo duomenys	X	V	V	V	V
	Automobilio duomenys	T1	T2	T3	V	V
	Parametrai	V	V	V	V	V
Vaizdavimas	Vairuotojo duomenys	X	V	V	V	V
	Automobilio duomenys	T1	T2	T3	V	V
	Parametrai	V	V	V	V	V
Nuskaitymas	Vairuotojo duomenys	X	T2	V	V	V
	Automobilio duomenys	X	X	T3	V	V
	Parametrai	X	X	V	V	V

Vairuotojo duomenys = Vairuotojo kortelės duomenys

Automobilio duomenys = Pastoviojoje atmintinėje esantys duomenys

Parametrai = Prietaisų suderinimo/kalibravimo duomenys

V = Neribotos teisės

T1 = Vairuotojo veikla per paskutines 8 dienas be vairuotojo atpažinimo duomenų

T2 = Vairuotojo atpažinimas tik įdėjus kortelę

T3 = Atitinkamos įmonės vairuotojo veikla

X = Neįmanoma

■ Išsaugomi duomenys

► Vairuotojo kortelė

- Vairuotojo identifikavimo duomenys.

Po kiekvieno važiavimo atnaujinami šie vairuotojo kortelės duomenys:

- Vairuotos transporto priemonės
- Vairuotojo veiklos duomenys. Įprasto važiavimo metu duomenys saugomi mažiausiai 28 dienas.
- Šalies įvedimas
- Išsaugoti įvykiai / gedimai
- Informacija apie kontrolės veiksmus
- Specifinės sąlygos, tokios, kaip transporto priemonės buvimas kelte/traukinyje arba "už galiojimo zonos ribų".

Užpildžius visas laisvas atminties vietas, DTCO 1381 perrašo seniausius duomenis.

► Įmonės kortelė

- Identifikuoja įmonę ir suteikia prieigą prie išsaugotų įmonės duomenų.

Priklausomai nuo įmonės veiklos rūšies išsaugomi šie duomenys:

- Veiklos rūšis
 - Registravimas/ išregistravimas
 - Duomenų nuskaitymas iš pastoviosios atmintinės.
 - Duomenų nuskaitymas iš vairuotojo kortelės
- Laikas (nuo / iki), kada paskutinį kartą buvo nuskaityti duomenys.
- Automobilio identifikavimas
- Vairuotojo kortelės, iš kurios nuskaityti duomenys, identifikavimas.

► Pastovioji atmintinė

- Mažiausiai 365 kalendorines dienas pastovioji atmintinė registruoja ir išsaugo duomenis, aprašomus reglamento (EEB) 3821/85, I B priede.
- Veikla vertinama kalendorinės minutės intervalais, DTCO 1381 vertina ilgiausiai trukusią susijusią veiklą per intervalą.

- DTCO 1381 gali išsaugoti apytiksliai 168 valandų greičio vertes, išskiriant iki sekundžių. Vertės registruojamos sekundžių tikslumu užfiksuojant paros laiką ir datą.
- Didelės raiškos išsaugotos greičio vertės (vieną minutę prieš ir po neįprasto uždelsimo) pasitarnauja įvertinant įvykius kelyje.

Šiuos duomenis galima nuskaityti tik per duomenų nuskaitymo sąsają:

- įstatymais reglamentuojamas nuskaitymas 24 valandas per parą,
- visos pastoviosios atmintinės nuskaitymas naudojant specialią programinę įrangą.

► VDO GeoLoc *

Pasirinktina galima įrašyti padėties ir transporto priemonės duomenis.

➔ Žr. "VDO GeoLoc **" 18 puslapyje.

■ Laiko valdymas

Visas darbo, pasiruošimo, vairavimo bei poilsio laiko reikšmes, jų pradžią ir pabaigą DTCO 1381 išsaugo UTC laiku.



Europos laiko zonos

UTC laikas tai "0" laiko zonos laikas (-12 ... 0 ... +12), kai bendrai yra 24 laiko zonos.

Gamykloje prietaiso laikas nustatomas pagal UTC laiką. Naudodamiesi meniu funkcija galite nustatyti vietos laiką.

➔ Žr. "Vietos laiko nustatymas" 67 puslapyje.

Vietinės laiko zonos	Šalys
00:00 (UTC)	UK / P / IRL / IS
+ 01:00 h	A / B / CZ / D / DK / E / F / H / HR / I / L / M / N / NL / PL / S / SK / SLO
+ 02:00 h	BG / CY / EST / FIN / GR / LT / LV / RO / TR
+ 03:00 h	RUS

► Perskaičiavimas į UTC laiką

UTC laikas = Vietos laikas – (LZ + VL)

LZ = laiko zona

VL = vasaros laikas (pasibaigus vasaros laikui nebereikia šios reikšmės)

(LZ + VL) = DTCO 1381 nustatymai

Pavyzdys:

Vietos laikas Vokietijoje = 15:30 (vasaros laikas)

UTC laikas = Vietos laikas – (LZ + VL)
= 15:30 –
(01:00 h + 01:00 h)

UTC laikas = 13:30

■ Techninė ir kita priežiūra

► DTCO 1381 valymas

Prietaiso korpusą, ekraną ir mygtukus valykite lengvai sudrėkinta šluoste arba specialia valymo šluoste iš mikropluošto.



Valydami prietaisą nenaudokite jokių valymo priemonių, tirpiklių, skiediklių arba benzino.

► Tachografų patikros

DTCO 1381 nereikia profilaktinių techninių patikrinimų. Mažiausiai kas du metus įgaliotos remonto dirbtuvės turi patikrinti tinkamą DTCO 1381 veikimą.

Pakartotinių patikrinimų reikia, jei ...

- Automobilis buvo remontuotas, pavyzdžiui, pakeistas atstumo impulsų skaičius arba padangų apimtis,
- buvo pakeistas DTCO 1381,
- buvo pakeistas Valstybinis automobilio numeris,
- UTC laikas nuo esamo skiriasi daugiau, nei 20 minučių.



Pasirūpinkite, kad po kiekvieno pakartotinio patikrinimo būtų atnaujinamas patikrą patvirtinantis lipdukas, kuriame turi atsispindėti privalomi patikros duomenys.

Pagal aprašytas techninės priežiūros procedūras atkreipkite dėmesį į tai, kad DTCO 1381 nebūtų atjungtas nuo elektros įtampos ilgiau, nei 12 mėnesių (pavyzdžiui, jei atjungtas transporto priemonės akumulatorius).

► Elgsena sugedus / keičiant DTCO 1381

Kompetentingos remonto dirbtuvės gali nuskaityti DTCO 1381 esančius duomenis ir perduoti juos savininkui.

Jei dėl defekto neįmanoma nuskaityti duomenų - remonto dirbtuvės privalo apie tai informuoti savininką užpildydamos atitinkamą pažymą.



Perduokite duomenis archyvuvi arba saugokite minėtą pažymą, tam kad galėtumėte pateikti kontrolei.

► Komponentų šalinimas



DTCO 1381 ir sistemos dalis utilizuokite pagal kiekvienos šalies narės priimtus reglamentus dėl EB kontrolės prietaisų naudojimo.

■ Techniniai duomenys

► DTCO 1381

Didžiausias matuojamas greitis	220 km/h (pagal I B priedo reikalavimus) 250 km/h (transporto priemonę eksploatuojant kitiems tikslams)	
Skystųjų kristalų ekranas	2 eilutės po 16 ženklų	
Temperatūra	Darbinė:	nuo -20 iki 70 °C
	Darbinė ADR:	nuo -20 iki 65 °C
	Saugojimo:	nuo -40 iki 85 °C
Įtampa	24 arba 12 voltų nuolatinė	
Energijos suvartojimas	Laukimo režimu:	Darbo režimu apytiksliai: max. 30 mA (12 V) max. 5,0 A (12 V) max. 20 mA (24 V) max. 4,2 A (24 V)
Svoris	600 g (+/- 50 g)	
EMV / EMC	ECE R10	
Terminis spausdinimas	Ženklų dydis:	2,1 x 1,5 mm
	Spausdinio plotis:	24 ženklai eilutėje
	Greitis:	apie 15 – 30 mm per sek
	Ataskaitų spausdinimas	
Apsaugos rūšis	IP 54	
Galima papildoma įranga	<ul style="list-style-type: none"> • ADR nuostatos • Ekranas ir mygtukų apšvietimas bei dangtelis – pagal pageidavimą • Automatinis veiklos nustatymas po degimo sistemos įjungimo/ išjungimo • Greičio ir sūkių profilių, D1/D2 būklės režimų ataskaitų spausdinimas ir nuskaitymas • VDO Counter / VDO GeoLoc 	

► Popieriaus ritinys

Aplinkos sąlygos	Temperatūra:	nuo -25 iki 70 °C
Matmenys	Skersmuo:	apie 27,5 mm
	Plotis:	56,5 mm
	Ilgis:	apie 8 m
Užsakymo Nr.	1381.90030300 Originalių atsarginių popieriaus ritinių galite įsigyti jus aptarnaujančiame įgalioto atstovo centre.	
 Dėmesio!	<p>Naudokite (užsakykite) tik tokius popieriaus ritinius (Originalus "VDO" spausdintuvo popierius), ant kurių nurodytas tachografo tipas (DTCO 1381), patvirtinimo ženklai "84" ir galiojantys leidimo ženklai "174" arba "189".</p>	

Simboliai ir spaudinių pavyzdžiai

Simbolių apžvalga

Valstybių ženklai

Spaudinių pavyzdžiai

Spaudinių pavyzdžių paaiškinimai

Duomenų rinkinių apie įvykius ir gedimus reikšmės

Service

■ Simbolių apžvalga

Darbo režimai	
Ⓜ	Įmonė
Ⓜ	Kontrolė
Ⓜ	Vairuotojas
Ⓜ	Kalibravimas
Ⓜ	Parengties būklė

Asmenys	
Ⓜ	Įmonė
Ⓜ	Kontrolierius
Ⓜ	Vairuotojas
Ⓜ	Remonto dirbtuvės / tikrinimo tarnyba
Ⓜ	Gamintojas

Veiklos rūšys	
Ⓜ	Pasiruošimo laikas
Ⓜ	Vairavimo laikas
Ⓜ	Pertraukos ir poilsio laikas
Ⓜ	Kitas darbo laikas
Ⓜ	Tinkamas sustojimas
?	Nežinoma veikla

Prietaisai / funkcijos	
1	1 kortelės lizdas; 1 vairuotojas
2	2 kortelės lizdas; 2 vairuotojas
Ⓜ	Tachografo kortelė (nuskaityta)
–	Tachografo kortelė įdėta; atitinkami duomenys įvesti
Ⓜ	Laikas
Ⓜ	Spausdintuvas / spaudinys
←	Įvedimas
□	Rodmenys
↑	Yra įjungta padėties ir transporto priemonės duomenų registravimo funkcija (pvz., VDO GeoLoc *).
Ⓜ	Licencijos kodas
Ⓜ	Papildomas saugojimas Duomenų nuskaitymas (kopijavimas)
↑	Vyksta duomenų nuskaitymas
Ⓜ	Jutiklis
Ⓜ	Automobilis / sistema / DTCO 1381
Ⓜ	Padangų dydis
Ⓜ	Įtampa
Ⓜ	Nuotolinis valdymas

Kita	
!	Įvykis
×	Gedimas
Ⓜ	Nurodymai / įspėjimai dėl darbo laiko
Ⓜ	Pamainos pradžia
+	Vietovė
Ⓜ	Saugumas
➤	Greitis
Ⓜ	Laikas
Σ	Iš viso / apibendrinimas
Ⓜ	Pamainos pabaiga
Ⓜ	Rankiniu būdu įvedamos vairuotojo veiklos rūšys

Specialios sąlygos

ⓂUT	Kontrolės prietaiso nereikia
Ⓜ	Kelionė keltu ar traukiniu

Apibrėžiamieji žodžiai

≥4h	Kasdien
I	Kas savaitę
II	Kas dvi savaites
+	Nuo arba iki

► Simbolių kombinacijos

Kita	
☐➕	Kontrolės vieta
☐➔	Pradžios laikas
➔☐	Pabaigos laikas
OUT➔	"Už galiojimo zonos ribų" pradžia: Kontrolės prietaiso nereikia
➔OUT	"Už galiojimo zonos ribų" pabaiga
➕⌚	Darbo dienos pradžios (pamainos pradžios) vieta
⌚➕	Darbo dienos pabaigos (pamainos pabaigos) vieta
➔➕	Automobilio
☐⚡	Spaudinys. Vairuotojo kortelė
➔⚡	Spaudinys. Automobilis / DTCO 1381
➔➕	Įvedimas. Automobilis / DTCO 1381
☐☐	Vairuotojo kortelės rodmenys
➔☐	Automobilio / DTCO 1381 rodmenys
➕☐	Vietos laikas
☐☐	Įmonės vietinis laikas
☐±	UTC korekcija
☐☐	DTCO versija

Kortelės	
☐☐	Vairuotojo kortelė
☐☐	Įmonės kortelė
☐☐	Kontrolės kortelė
⚡☐	Remonto dirbtuvių kortelė
☐---	Nėra kortelės

Vairavimas	
☐☐	Komanda
☐ll	Dviejų savaitių vairavimo laiko suma

Spaudiniai	
24h☐⚡	Kasdienė vairuotojo veikla (dienos duomenys), išsaugota vairuotojo kortelėje
!⚡☐	Vairuotojo kortelėje išsaugoti įvykiai ir gedimai
24h☐⚡	Kasdienė vairuotojo veikla (dienos duomenys), išsaugota DTCO 1381
!⚡☐	DTCO 1381 gedimai ir įvykiai
➔➔☐	Greičio viršijimas
⚡☐	Techniniai duomenys
ll☐⚡	Vairuotojo veikla

iR+	Laikotarpiai, kai buvo naudojamas nuotolinis valdymas
llv⚡	Greičio diagram
llD⚡	D1/D2 būklės diagrama *
⚡v⚡	Greičio profiliai *
⚡h⚡	Sūkių profiliai *
i ll	Informacija apie jutiklius
i☐	Saugos informacija

Rodmenys	
24h☐☐	Kasdienė vairuotojo veikla (dienos duomenys), išsaugota vairuotojo kortelėje
!⚡☐	Vairuotojo kortelėje išsaugoti įvykiai ir gedimai
24h☐☐	Kasdieninė vairuotojo veikla (dienos duomenys), išsaugota automobilyje / DTCO 1381
!⚡☐	Automobilio / DTCO 1381 gedimai ir įvykiai
➔➔☐	Greičio viršijimas
⚡☐	Techniniai duomenys
☐☐	Bendrovė

Įvykiai	
!	Įdėta negaliojanti tachografo kortelė
!	Laiko viršijimas
!	Vairuotojo kortelė įdėta važiuojant
>>	Greičio viršijimas
!	Jungties su jutikliu gedimas
!	Laiko nustatymas (remonto dirbtuvėse)
!	Kortelių konfliktas
!	Važiavimas be galiojančios tachografo kortelės
!	Paskutinė kortelė nebuvo išimta teisingai
!	Nutrūkęs įtampas tiekimas
!	Saugos pažeidimas
>	Greičio viršijimo kontrolė
!	Transporto priemonės judėjimo konfliktas

Gedimai

×	Nėra kortelės
×	Rodmenų gedimas
×	Spausdintuvo gedimas
×	Vidinis DTCO 1381 gedimas

×	Gedimas atsisiunčiant duomenis
×	Jutiklio gedimas

Įspėjimai dėl vairavimo laiko

	Pertrauka!
--	------------

Įvedimas rankiniu būdu

	Įvedimas "Veikla"
?	Įvedimas "Nežinoma veikla"
	"Vietos" įvedimas pamainos pabaigoje
	"Vietos" įvedimas pamainos pradžioje

Nurodymai

	Neteisingas įvedimas
	Neįmanoma patekti į meniu
	Įveskite
	Neįmanoma spausdinti
	Baigėsi popierius
	Spausdinimas uždelstas
	Sugedusi kortelė
	Grąžinti kortelę
	Netinkama kortelė
	Neįmanoma grąžinti

	Uždelsimas
	Įrašymas neaiškus
	Prietaiso gedimas
	Negalioja dienomis ...
	Kalibravimas dienomis ...
	Vairuotojo kortelės parsisiuntimas per ... dienas

VDO Counter *

	Likęs vairavimo laikas
	Kito vairavimo laiko pradžia
	Būsimas vairavimo laikas
	Likęs pertraukos/poilsio laikas
	Likęs laikas iki dienos, savaitės poilsio laiko

■ Valstybių ženklai

Reikšmių priskyrimas	
A	Austrija
AL	Albanija
AND	Andora
ARM	Armėnija
AZ	Azerbaidžanas
B	Belgija
BG	Bulgarija
BIH	Bosnija ir Hercegovina
BY	Baltarusija
CH	Šveicarija
CY	Kipras
CZ	Čekijos Respublika
D	Vokietija
DK	Danija
E	Ispanija ¹⁾
EC	Europos Bendrija
EST	Estija
EUR	Likusioji Europa
F	Prancūzija
FIN	Suomija

FL	Lichtenšteinas
FR/FO	Farerų salos
GE	Gruzija
GR	Graikija
H	Vengrija
HR	Kroatija
I	Italija
IRL	Airija
IS	Islandija
KZ	Kazachstanas
L	Liuksemburgas
LT	Lietuva
LV	Latvija
M	Malta
MC	Monakas
MD	Moldovos Respublika
MK	Makedonija
MNE	Juodkalnija
N	Norvegija
NL	Nyderlandai
P	Portugalija

PL	Lenkija
RO	Rumunija
RSM	San Marinas
RUS	Rusijos Federacija
S	Švedija
SK	Slovakija
SLO	Slovėnija
SRB	Serbija
TM	Turkmėnija
TR	Turkija
UA	Ukraina
UK	Jungtinė karalystė, Alderney, Gernsio, Džersio, Mano salos, Gibraltaras
UZ	Uzbekistanas
V	Vatikanas
WLD	Pasaulis

1) ➔ Žr. "Regionų ženklavimas"
100 puslapyje.

► Regionų ženklavimas

Nurodytos vertės. Ispanija

AN	Andalūzija
AR	Aragonija
AST	Astūrija
C	Kantabrija
CAT	Katalonija
CL	Kastilija – Leonas
CM	Kastilija – La Manča
CV	Valensija
EXT	Ekstremadura
G	Galicija
IB	Balearų salos
IC	Kanarų salos
LR	La Riocha
M	Madridas
MU	Mursija
NA	Navara
PV	Baskija

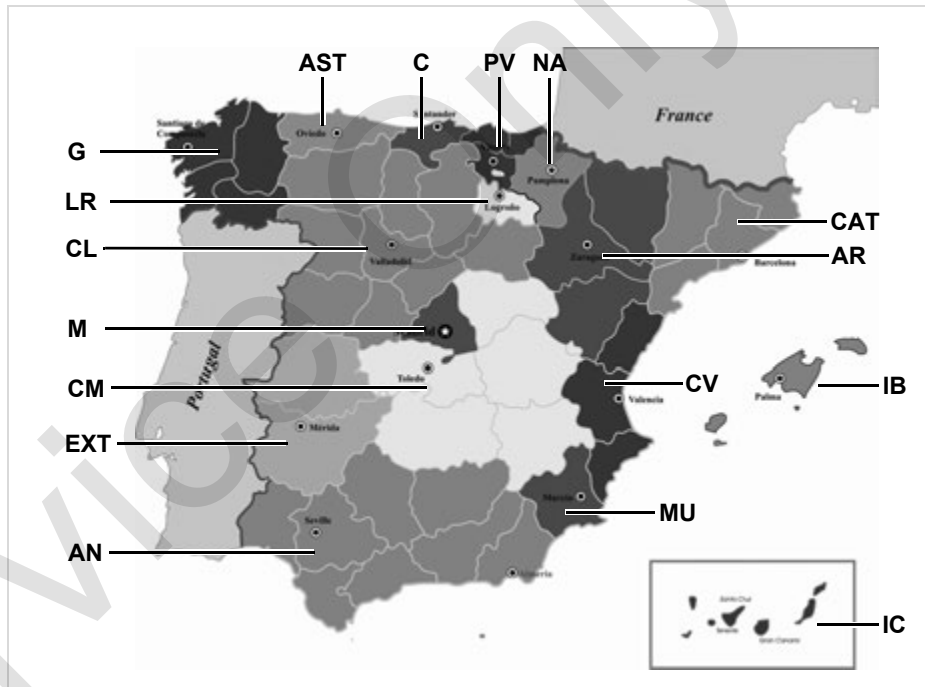

■ Spaudinių pavyzdžiai

► Vairuotojo kortelės dienos duomenų spaudinys

1	▼ 26.11.2017 14:55 (UTC)
2	24h▼
3	□ Schmitt Peter
3a	□ DK /12345678901234 5 6
3a	○ Rosenz Winfried
3a	□ DK /45678901234567 7 8 04.01.2018
4	A ABC12345678901234 D /VS VM 612
5	B Continental Automotive GmbH 1381.12345678901
6	T NFZ-Profi Service & Ve rtrieb
6	T DK /87654321087654 3 2 T 02.04.2016
7	□ DK /12345678901234 5 6 □ 11.11.2017 11:11 ▼
8	25.11.2017 310
8a	? 00:00 06h00 □ 06:00 00h17
8b	A D /VS VM 612 95 872 km

8c	* 06:17 00h45
8e	* 07:02 00h39 ○○
8a	○ 07:41 01h19 ○○
8b	95 958 km# 86 km
8a	? 09:00 00h24
8b	A S /LCR 243
8c	205 002 km
8c	○ 09:24 02h30 ○○
8a	* 11:54 00h39
8a	? 12:33 00h10
8c	○ 12:43 02h27
8d	H 15:10 01h12
8d	□ 16:22 00h16
8d	□ 16:38 00h42
8e	16:38 — A
8e	○ 17:20 00h52
8a	* 18:12 00h24
11	H 18:36 00h02
11a	205 408 km# 231 km
11	? 18:38 05h22
11a	* 06:00 D 95 872 km
11a	H 09:00 D 95 958 km
11a	* 09:24 D 205 002 km
11a	H 12:33 D 205 177 km
11a	* 12:43 D 205 177 km

11d	H 18:38 CH 205 408 km
12	○ 04h54 317 km
12	* 02h27 □ 03h29
12	H 01h14 ? 11h56
12	○ 04h28
12c	!x#
12c	x# 0 10.11.2017 12:45 00h04
12c	A D /VS VM 612
13	!# 0 05.08.2017 09:23 !34 (0) 00h01
13	A D /VS VM 612
13c	!x#
13c	>> 5 15.11.2017 16:42 (2) 00h12
13c	○ DK /98765432109876 5 4
13c	○ F /12345678901234 5 6
13c	x# 0 10.11.2017 12:45 00h04
13c	○ DK /45678901234567 7 8
22	□ Friedrichshafen □ Schmitt Peter ○ Rosenz Winfried

Ypatumai, naudojant "Vairuotojo kortelės dienos spaudinį"

► Vairuotojo kortelėje išsaugoti įvykiai / gedimai

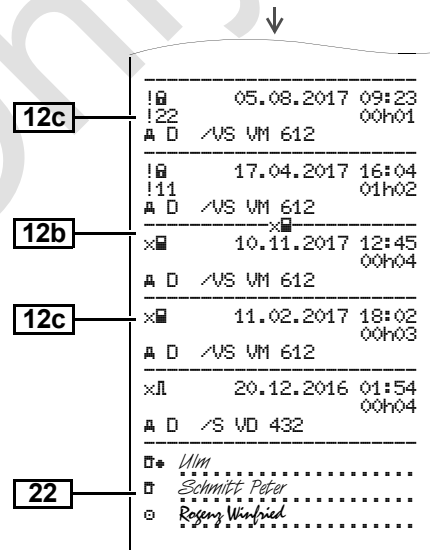
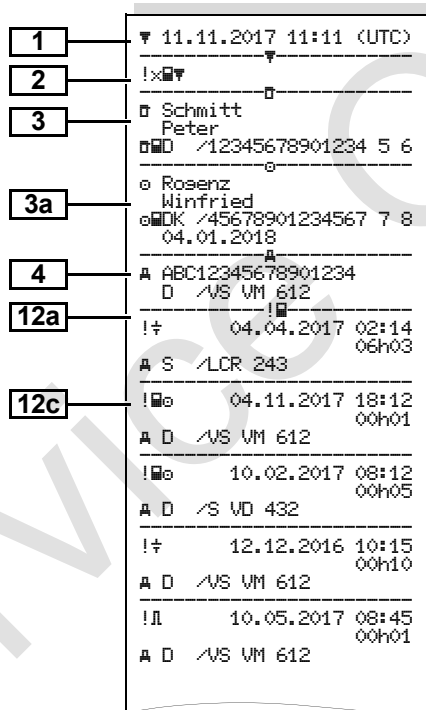
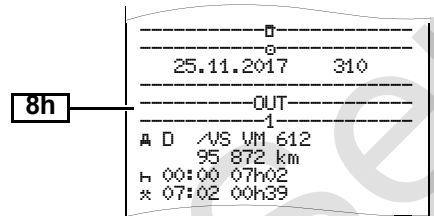
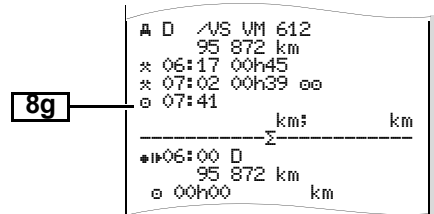
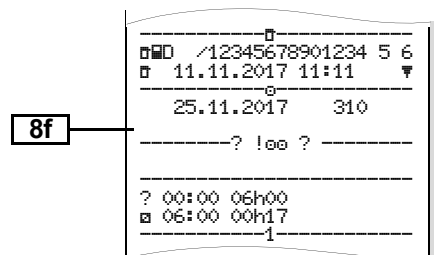

► **Automobilio dienos duomenų spaudinys**

1	▼ 27.11.2017 16:55 (UTC)
2	24hA▼
3	□ Schmitt Peter □□□ /12345678901234 5 6
4	A ABC12345678901234 D /VS VM 612
5	B Continental Automotive GmbH 1381.12345678901
6	T NFZ-Profi Service & Ve rtrieb T□□ /87654321087654 3 2 T 02.04.2016
7	□□□ /12345678901234 5 6 □ 11.11.2017 11:11 □▼
9	25.11.2017 95 872 - 96 284 km
10	-----1-----
10a	□□□ 95 872 km h 00:00 06h17 95 872 km 0 km
10b	□ Rosenz Winfried □□□ /45678901234567 7 8 04.01.2018
10c	A+S /LCR 243 24.11.2017 18:54
10d	95 872 km M

10e	* 06:17 00h45 * 07:02 00h39 □□ □ 07:41 01h19 □□ 95 958 km: 86 km
10g	-----
10a	□□□ 95 958 km * 09:00 00h05 95 958 km: 0 km
10b	□ Mustermann Heinz-Dieter □□□ /12345678901234 5 6 16.06.2017
10c	A+D /M MS 680 24.11.2015 18:54
10d	95 958 km
10f	* 09:05 00h25 □ 09:30 02h55 □ 12:25 01h18 12:25 -----▲-----
10e	□ 13:43 00h03 * 13:46 00h02 □□ □ 13:48 00h45 □□ * 14:33 00h35 □□ h 15:08 01h02 □□ 96 206 km: 248 km
10g	-----
	□□□ 96 206 km h 16:10 00h20 96 206 km: 0 km
	□ Anton Max □□□ /56789567895678 9 5 25.10.2017

	A+D /VS VM 612 25.11.2017 16:30
	96 206 km □ 16:30 00h56 * 17:26 01h11 96 274 km: 68 km

10a	□□□ 96 274 km * 18:37 00h23 □ 19:00 00h21 h 19:21 04h39 96 284 km: 10 km
10h	-----
10a	□□□ 95 872 km h 00:00 07h02 h 00:00 07h02
11	-----Σ-----
11a	1□□□ □ 00h21 10 km * 00h28 □ 00h00 h 11h16
11c	2□□□ * 00h00 □ 12h16 h 07h02
11e	□ Rosenz Winfried □□□ /45678901234567 7 8 h 09:00 D 95 958 km □ 01h19 86 km * 01h24 □ 00h00 h 00h00 □□ 01h58

↓

13 !e 1 25.11.2017 19:01
(1) 00:20

13c >> 5 15.11.2017 16:42
(2) 00h12
e 98765432109876 5 4
e /12345678901234 5 6
x 0 10.11.2017 12:45
00h04
eDK /45678901234567 7 8

21 -----iR-----
e+ 17.11.2017 14:34
+s 17.11.2017 15:29

22 * *Linda*
*
* *Schmitt Peter*
*
e+
+s
o

Ypatumai, naudojant "Automobilio dienos duomenų spaudinį"

9

10i -----1-----
-----OUT-----
o Rosenz
Winfried
eDK /45678901234567 7 8
04.01.2018
A+S /LCR 243

► Automobilio vaizduojami įvykiai /
gedimai

1 ▼ 24.10.2017 16:07 (UTC)

2 !xA

3 Schmitt
Peter

4 A ABC12345678901234
D /US VM 612

13a ! 0 10.08.2017 08:12
(0) 00h01
e /12345678901234 5 6
e /12345678901234 5 6

13c ! 0 10.08.2017 08:20
(0) 00h03
e /12345678901234 5 6
e /12345678901234 5 6

!e 1 15.10.2017 07:02
(1) 00h54

!e 2 15.10.2017 07:02
(1) 00h54

!e 3 15.03.2016 07:56
(1) 00h01
e /12345678901234 5 6
e /22335578901234 1 2

>> 4 15.10.2017 11:10
(95) 00h30
eDK /45678901234567 7 8
e /12345678901234 5 6

↓

13b ! 0 17.04.2017 16:04
!17 (0) 01h02
eDK /45678901234567 7 8
e /12345678901234 5 6
Touk /54321987654321 9 8

13c ! 0 05.08.2017 09:23
!22 (0) 00h01
eDK /45678901234567 7 8
-----xA-----
x 0 10.08.2017 07:00
00h02
e /12341234123412 3 4

22 x 0 05.05.2016 07:15
00h14
e /12345678901234 5 6
e /12345678901234 5 6

x 6 05.05.2016 07:15
00h14
e /12345678901234 5 6
e /12345678901234 5 6

x 0 12.09.2017 21:00
00h01

xAJL 0 02.06.2017 21:00
00h30
e /12341234123412 3 4

22 * *Linda*
*
* *Schmitt Peter*
*
o

► Greičio viršijimas

1	▼ 24.10.2017 14:50 (UTC)
2	>>▼ 90 km/h
3	○ Mustermann Heinz-Dieter ○MF /12345678901234 5 6 16.06.2017
4	A ABC12345678901234 D /VS VM 612
19	>>13.03.2017 14:15 >>17.04.2017 17:44 (7)
20	>>24.05.2016 14:02 00h06 98 km/h 92 km/h (1)
20c	○ Förster Thomas ○MD /98765432109876 5 4 >>(365)
20a	>>15.10.2017 11:10 00h30 98 km/h 95 km/h (95)
	○ Rosenz Winfried ○DK /45678901234567 7 8
20b	>>16.05.2017 17:10 00h15 94 km/h 92 km/h (12)
20c	○ Mustermann Heinz-Dieter ○MF /12345678901234 5 6
22	○ ○ Mustermann Heinz

► Techniniai duomenys

1	▼ 25.10.2017 14:50 (UTC)
2	TeF
3	○ Spedition Mustermüller ○MD /12341234123412 3 4
3a	○ Mustermann Heinz-Dieter ○MF /12345678901234 5 6 16.06.2017
4	A ABC12345678901234 D /VS VM 612
14	B Continental Automotive GmbH H.-Hertz-Str.45 78052 VS-Villineen 1381.12345678901234567 e1-84 12345678 2017 V xxxx 17.04.2017
15	ll 87654321 e1-175 08.03.2016
16	T Fa. Mustermann & NFZ- Hersteller Schillerstr. 10 Muster kirchen
16a	TMD /89012345678901 8 9 21.01.2017
16b	T 08.03.2016 (1) A ABC12345678901234

	???????????
	W 8 000 Imp/km k 8 000 Imp/km l 3 050 mm e 315/70/R22.5 > 90 km/h o - km
17	le 08.03.2016 14:00 e 08.03.2016 15:00 T Fa. Mustermann & NFZ- Hersteller Schillerstr. 10 Muster kirchen
17a	TMD /45678901234567 8 9 21.01.2015
	le 28.08.2016 13:00 e 28.08.2016 13:26 T Kienzle ARGO GMBH Bismarckstr. 19 Berlin -Steslitz
	TMD /89012345678901 5 6 19.10.2015
18	! 18.10.2017 06:34 x 30.09.2017 18:15 -B ATTACHMENT
26	SMUM V xx.xx
27	---ALL--- CAN: 1 Source: speed Gain: 0.00390625 Factor: 0.926
28	---il--- CR(EU) No.1266/2009: XX
29	---il--- Seal: ????????

► Vairuotojo veikla

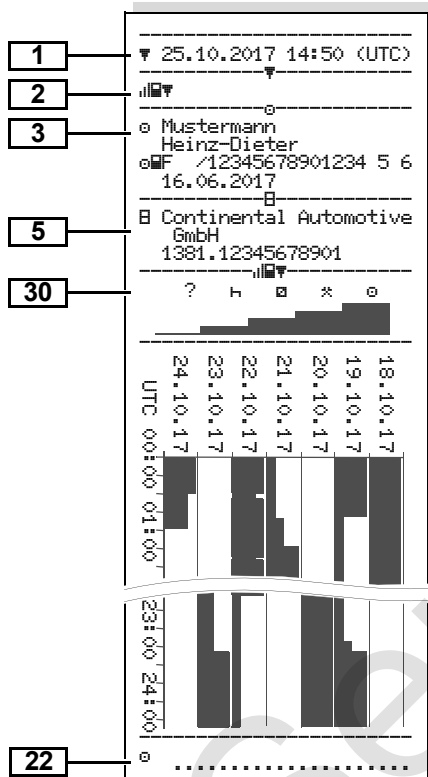

► Greičio digrama

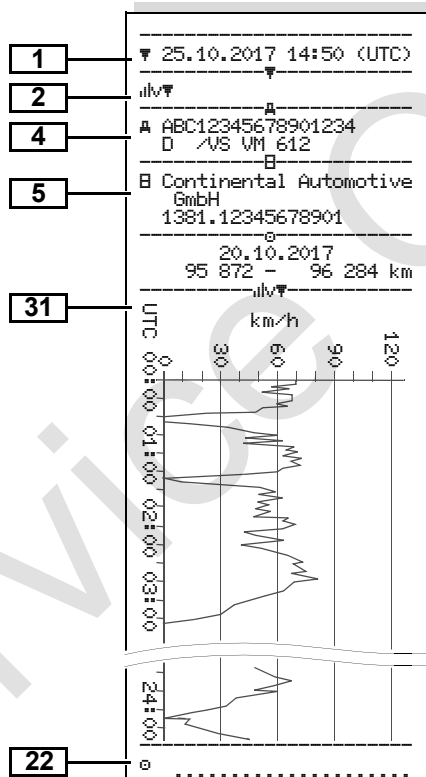

► D1/D2 būklės diagrama *

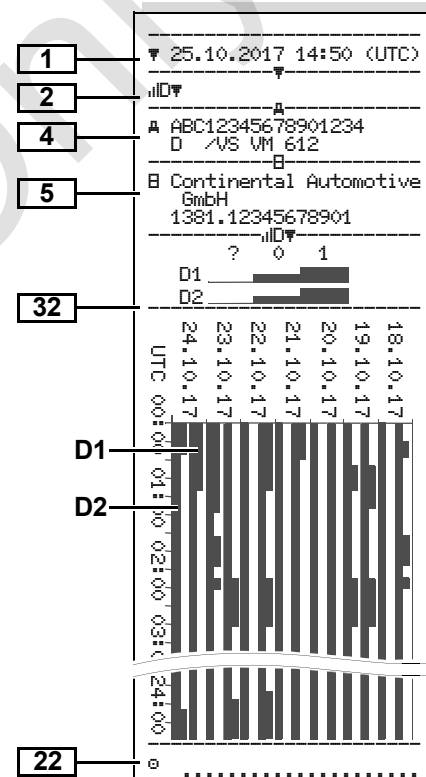

► Greičio profiliai *

1	▼ 27.11.2017 17:05 (UTC)
2	%v▼
3	♠ Expedition Mustermüller ♠D /12341234123412 3 4
4	A ABC12345678901234 D /VS VM 612
	○
	25.11.2017 00:00 25.11.2017 06:17 --- km/h
	112 <=v< 221 00h0v
23	○ Mustermann Heinz-Dieter 25.11.2017 18:37 26.11.2017 00:00 --- km/h
24	0 <=v< 1 05h02 1 <=v< 10 00h01 10 <=v< 16 00h02 16 <=v< 24 00h04 24 <=v< 32 00h05 32 <=v< 40 00h05 40 <=v< 48 00h04 48 <=v< 56 00h00 56 <=v< 64 00h00 64 <=v< 72 00h00 72 <=v< 80 00h00 80 <=v< 88 00h00 88 <=v< 96 00h00 96 <=v< 104 00h00 104 <=v< 112 00h00 112 <=v< 221 00h00
22	○

► Sūkių profiliai *

1	▼ 27.11.2017 17:05 (UTC)
2	%n▼
3	♠ Expedition Mustermüller ♠D /12341234123412 3 4
4	A ABC12345678901234 D /VS VM 612
	○
	25.11.2017 00:00 25.11.2017 06:17 --- rpm
	3281 <=n< * 00h0v
23	○ Mustermann Heinz-Dieter 25.11.2017 18:37 26.11.2017 00:00 --- rpm
25	0 <=n< 1 05h02 1 <=n< 234 00h00 234 <=n< 469 00h00 469 <=n< 703 00h00 703 <=n< 938 00h00 938 <=n< 1172 00h00 1172 <=n< 1406 00h03 1406 <=n< 1641 00h03 1641 <=n< 1875 00h04 1875 <=n< 2109 00h09 2109 <=n< 2344 00h02 2344 <=n< 2578 00h00 2578 <=n< 2812 00h00 2812 <=n< 3047 00h00 3047 <=n< 3281 00h00 3281 <=n< * 00h00
22	○

► Spausdinimas vietos laiku

33	!!! No legal printout!!!
34	⊕+ 25.11.2017 01:00 ⊕+ 26.11.2017 01:00 UTC +01h00
35	▼ 26.11.2017 15:55 (LOC)
36	24h▼
	○
	○ Rosenz Winfried ⊕DK /45678901234567 7 8 04.01.2018
	A ABC12345678901234 D /VS VM 612
	B Continental Automotive GmbH 1381.12345678901
	T NFZ-Profi Service & Ve rtrieb
	T#D /87654321087654 3 2 T 02.04.2016
	⊕D /12345678901234 5 6 ⊕ 11.11.2017 12:11 ▼

■ Spaudinių pavyzdžių paaiškinimai

☞ Pageidaujant, spaudinyje gali būti spausdinamas įmonės logotipas.

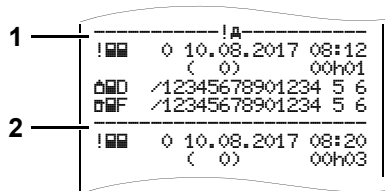

Kiekviename spaudinyje yra skirtingų duomenų blokai, vieni nuo kitų atskirti blokų skiriamaisiais ženklais (1).

Viename duomenų bloke yra vienas ar keli duomenų rinkiniai, atskirti duomenų rinkinių skiriamaisiais ženklais (2).

Po bloko skiriamą ženklo duomenų rinkinio skiriamasis ženklas nespausdinamas!

► Prie duomenų blokų esančių numerių paaiškinimai

1	Spaudinio data ir laikas (UTC laiku)
2	Spaudinio rūšis: 24h▣ = Vairuotojo kortelės dienos duomenų spaudinys !×▣ = Vairuotojo kortelėje išsaugoti įvykiai / gedimai 24h▣ = DTCO 1381 dienos duomenų spaudinys !×▣ = DTCO 1381 gedimai / įvykiai >> = Greičio viršijimas Nustatyta įstatyme leidžiamo didžiausio greičio vertė atspausdinama papildomai. T▣ = Techniniai duomenys ▣ = Vairuotojo veikla ▣v = Greičio diagrama Galimi (pasirenkami) spaudiniai: ▣▣ = D1/D2 būklės diagrama * ▣v = Greičio profiliai * ▣n = Sūkių profiliai *

3	Įdėtos tachografo kortelės savininko duomenys: ▣ = Kontrolierius ▣ = Vairuotojas ▣ = Įmonė T = Remonto dirbtuvės / tikrinimo tarnyba <ul style="list-style-type: none"> • Pavardė • Vardas • Kortelės numeris • kortelė galioja iki ... Ant neasmeninių tachografo kortelių vietoj pavardės atspausdintas kontrolės įstaigos, įmonės arba remonto dirbtuvių pavadinimas.
3a	Kitų tachografo kortelių savininkų duomenys
4	Automobilio identifikavimas: <ul style="list-style-type: none"> • Automobilio identifikavimo numeris • Leidimą išdavusis šalis narė ir automobilio Valst. numeris
5	Duomenys apie tachografa: <ul style="list-style-type: none"> • Tachografo gamintojas • Tachografo DTCCO 1381 tipas ⇄⇄

6	<p>Paskutinis tachografo kalibravimas:</p> <ul style="list-style-type: none"> • Remonto dirbtuvių pavadinimas • Remonto dirbtuvių kortelės numeris • Kalibravimo data
7	<p>Paskutinė kontrolė:</p> <ul style="list-style-type: none"> • Kontrolės kortelės numeris • Kontrolės data, laikas ir rūšis <p>■ = Nuskaitymas iš vairuotojo kortelės † = Nuskaitymas iš DTCO 1381 ¶ = Spausdinimas □ = Rodmenys</p>
8	<p>Visų vairuotojo veiklos rūšių sąrašas eilės tvarka:</p> <ul style="list-style-type: none"> • Spausdinimo diena ir registracijos skaičiuoklė (dienų, kuriomis buvo naudotasi kortele, skaičius)
8a	<p>⊙ = Laikas, kai važiuota be kortelės:</p> <ul style="list-style-type: none"> • Įdėjus vairuotojo kortelę rankiniu būdu įvesta veikla, jos pradžia ir trukmė.

8b	<p>Vairuotojo kortelės įdėjimas į skirtą lizdą (1 arba 2 kortelių lizdą):</p> <ul style="list-style-type: none"> • Leidimą išdavusi šalis narė ir automobilio Valst. numeris • Nuvažiuotų kilometrų skaičius, vaizduojamas įdėjus kortelę
8c	<p>Vairuotojo kortelėje išsaugota veikla:</p> <ul style="list-style-type: none"> • Pradžia, trukmė ir transporto priemonės valdymo būdas <p>☞☞ = Komandos režimas</p>
8d	<p>Specialios sąlygos:</p> <ul style="list-style-type: none"> • Įvedimo laikas ir simbolis, pvz.: keltas arba traukinys
8e	<p>Vairuotojo kortelės išėmimas:</p> <ul style="list-style-type: none"> • Nuvažiuotų kilometrų skaičius bei nuvažiuota kelio atkarpa po paskutinio kortelės įdėjimo
8f	<p>Dėmesio! Įrašant duomenis galimas nesuderinamumas, kadangi ši diena išsaugota tachografo kortelėje dukart.</p>



8g	<p>Neužbaigti veiksmai:</p> <ul style="list-style-type: none"> • Spausdinant įdėtos kortelės duomenis, veiksmo trukmė ir dienos duomenų santrauka gali būti nurodytos neišsamiai.
8h	<p>Dienos pradžioje buvo įjungta speciali sąlyga "Už galiojimo zonos ribų".</p>
9	<p>Visų vairuotojo veiklos rūšių ataskaitos iš DTCO1381 pradžia:</p> <ul style="list-style-type: none"> • Ataskaitos pareikalavimo data • Nuvažiuotų kilometrų skaičius atitinkamai 00:00 ir 23:59 val.
10	<p>1 kortelės lizdo visų veiklos rūšių chronologija</p>
10a	<p>Laikas, kai 1 kortelių lizde nebuvo jokios kortelės:</p> <ul style="list-style-type: none"> • Nuvažiuotų kilometrų skaičius laikotarpio pradžioje • Šio laikotarpio metu nustatytos veiklos rūšys • Nuvažiuotų kilometrų skaičius laikotarpio pabaigoje ir nuvažiuota kelio atkarpa



10b	Vairuotojo kortelės įdėjimas: <ul style="list-style-type: none"> • Vairuotojo pavardė • Vairuotojo vardas • Kortelės numeris • Kortelė galioja iki ...
10c	<ul style="list-style-type: none"> • Leidimą išdavusi šalis narė ir ankstesnio automobilio Valstybinis numeris • Kortelės išėmimo iš ankstesnio automobilio data ir laikas
10d	<ul style="list-style-type: none"> • Nuvažiuotų kilometrų skaičius, vaizduojamas įdėjus kortelę M = Duomenys buvo įvesti rankiniu būdu
10e	Veiklos rūšių sąrašas: <ul style="list-style-type: none"> • Veiklos simbolis, pradžios laikas ir trukmė bei transporto priemonės būklė ☞ = Komandos režimas
10f	Specialių sąlygų įvedimas: <ul style="list-style-type: none"> • Sąlygos simbolis ir įvedimo laikas ⚡ = Kelionė keltu ar traukiniu OUT+ = Pradžia (kontrolės prietaiso nereikia) +OUT = Pabaiga

10g	Vairuotojo kortelės išėmimas: <ul style="list-style-type: none"> • Nuvažiuotų kilometrų skaičius ir nuvažiuoto kelio atkarpa
10h	2 kortelės lizdo visų veiklos rūšių chronologija
10i	Dienos pradžioje buvo įjungta speciali sąlyga "Už galiojimo zonos ribų".
11	Dienos apžvalga
11a	Įvestos vietos: <ul style="list-style-type: none"> • ⚡ = Pradžios laikas, šalis ir regionas • ⚡ = Pabaigos laikas, šalis ir regionas • Automobilio nuvažiuotų kilometrų skaičius
11b	Laiko atkarpų, kai 1 kortelių lizde nebuvo jokios kortelės, apžvalga: <ul style="list-style-type: none"> • Iš eilės įvestos vietos (pvz., jokio įvedimo) • Visos 1 kortelių lizdo veiklos rūšys

11c	Laiko atkarpų, kai 2 kortelių lizde nebuvo jokios kortelės, apžvalga: <ul style="list-style-type: none"> • Iš eilės įvestos vietos (pvz., jokio įvedimo) • Visos 2 kortelių lizdo veiklos rūšys
11d	Vairuotojo kortelės dienos apžvalga "Bendrieji veiklos rūšių duomenys": <ul style="list-style-type: none"> • Visas vairavimo laikas ir nuvažiuotas atstumas • Visas darbo ir pasiruošimo laikas • Visas poilsio ir nežinomas laikas • Bendras komandinio darbo laikas

11e	<p>Veiklos rūšių apibendrinimas pagal vairuotojus (kiekvienam vairuotojui atskirai, bendrai abiem kortelių lizdams):</p> <ul style="list-style-type: none"> • Vairuotojo pavardė, vardas, kortelės numeris •  = pradžios laikas, šalis ir regionas •  = pabaigos laikas, šalis ir regionas • Šio vairuotojo veiklos rūšys: visas vairavimo laikas ir nuvažiuotas atstumas, visas darbo ir pasiruošimo laikas, visas poilsio laikas ir visas komandinio darbo laikas.
12	Paskutinių penkių vairuotojo kortelėje išsaugotų įvykių ir gedimų sąrašas.
12a	Visų vairuotojo kortelėje išsaugotų įvykių sąrašas pagal klaidų rūšis ir datą.
12b	Visų vairuotojo kortelėje išsaugotų gedimų sąrašas pagal klaidų rūšis ir datą.

12c	<p>Įvykio ar gedimo duomenų rinkinys.</p> <p><i>1 eilutė:</i></p> <ul style="list-style-type: none"> • Įvykio ar gedimo simbolis • Data ir pradžia <p><i>2 eilutė:</i></p> <ul style="list-style-type: none"> • Įvykiai – saugos spragos užrakinami papildomu kodu. <ul style="list-style-type: none"> ➔ Žr. "Duomenų rinkinių apie įvykius ir gedimus reikšmės" 115 puslapyje. • Įvykio ar gedimo trukmė <p><i>3 eilutė:</i></p> <ul style="list-style-type: none"> • Leidimą išdavusi šalis narė, Valstybinis automobilio, kuriame nustatyti įvykiai ar gedimai, numeris.
13	Penkių paskutinių esamų ar išsaugotų DTCO 1381 įvykių/gedimų sąrašas.
13a	Visų įrašytų ar esamų DTCO 1381 įvykių sąrašas.
13b	Visų įrašytų ar esamų DTCO 1381 gedimų sąrašas.

13c	<p>Įvykio ar gedimo duomenų rinkinys.</p> <p><i>1 eilutė:</i></p> <ul style="list-style-type: none"> • Įvykio ar gedimo simbolis • Duomenų rinkinių reikšmių kodavimas <ul style="list-style-type: none"> ➔ Žr. "Duomenų rinkinių apie įvykius ir gedimus reikšmės" 115 puslapyje. • Data ir pradžia <p><i>2 eilutė:</i></p> <ul style="list-style-type: none"> • Įvykiai – saugos spragos užrakinami papildomu kodu. <ul style="list-style-type: none"> ➔ Žr. "Aprašymų kodavimas" 117 puslapyje. • Panašių dienos įvykių skaičius. <ul style="list-style-type: none"> ➔ Žr. "Panašių įvykių skaičius" 116 puslapyje. • Įvykio ar gedimo trukmė <p><i>3 eilutė:</i></p> <ul style="list-style-type: none"> • Įvykio ar gedimo pradžioje arba pabaigoje įdėtos vairuotojo kortelės (-ių) ženklėjimas (daugiausiai keturi įvedimai). • ----" vaizduojama, kai nėra įdėtos vairuotojo kortelės.
------------	--

14	<p>Duomenys apie tachografa:</p> <ul style="list-style-type: none"> • Tachografo gamintojas • Tachografo gamintojo adresas • Tachografo tipas • Produkto rūšies gamybos leidimo numeris • Serijos numeris • Pagaminimo metai • Programinės įrangos versija ir įdiegimo data
15	<p>Jutiklio ženklینimas:</p> <ul style="list-style-type: none"> • Serijos numeris • Produkto rūšies gamybos leidimo numeris • Pirmo įmontavimo (pirmo sujungimo su DTCO 1381) data
16	<p>Kalibravimo duomenys</p>
16a	<p>Kalibravimo duomenų sąrašas (duomenų rinkiniuose):</p> <ul style="list-style-type: none"> • Remonto dirbtuvių pavadinimas ir adresas • Remonto dirbtuvių kortelės numeris • Remonto dirbtuvių kortelė galioja iki ...

16b	<ul style="list-style-type: none"> • Kalibravimo data ir tikslas: <ul style="list-style-type: none"> 1 = aktyvavimas; nurodomi aktyvavimo metu žinomi kalibravimo duomenys 2 = įmontavimas; pirmo kalibravimo duomenys po DTCO 1381 aktyvavimo 3 = įmontavimas po remonto – pakeistas prietaisas; pirmo kalibravimo duomenys šiame automobilyje 4 = reguliarius pakartotiniai patikrinimai; pakartotinio patikrinimo, kalibravimo duomenys 5 = Valstybinio numerio įvedimas, atliktas savininko 6 = IMS išjungimas • Automobilio identifikavimo numeris • Leidimą išdavusi šalis narė ir Valstybinis numeris • \mathbb{M} = Automobilio charakteristika • \mathbb{K} = DTCO 1381 nustatyta greičio išlyginimo konstanta • \mathbb{I} = Esama padangų apimtis • \mathbb{P} = Padangų dydis
------------	---

17	<ul style="list-style-type: none"> • $\mathbb{>}$ = Įstatyme leidžiamas didžiausias greitis • Ankstesnis ir esamas nuvažiuotų kilometrų skaičius
17a	<p>Laiko nustatymai</p> <p>Visų laiko nustatymo duomenų sąrašas:</p> <ul style="list-style-type: none"> • Data ir laikas, ankstesni • Data ir laikas, pakeisti • Remonto dirbtuvių, kurios nustatė laiką, pavadinimas • Remonto dirbtuvių adresas • Remonto dirbtuvių kortelės ženklینimas • Remonto dirbtuvių kortelė galioja iki ... <p>Pastaba: 2 duomenų rinkinyje matyti, kad nustatyta UTC laiką derino remonto dirbtuvės.</p>
18	<p>Naujausias įvykis ir naujausias gedimas:</p> <ul style="list-style-type: none"> • $\mathbb{!}$ = nujausias įvykis, data ir laikas • \mathbb{x} = Naujausias gedimas, data ir laikas

19	"Greičio viršijimo kontrolės" funkcijos: <ul style="list-style-type: none"> • Paskutinio patikrinimo data ir laikas • Greičio viršijimo po paskutinio patikrinimo data ir laikas, kitų viršijimų skaičius.
20	Pirmasis greičio viršijimo dydis po paskutinio kalibravimo.
20a	5 didžiausi greičio viršijimo dydžiai per paskutines 365 dienas.
20b	Paskutiniai 10 įrašytų greičio viršijimo dydžių. Kiekvieną dieną fiksuojama didžiausia greičio viršijimo reikšmė.
20c	Greičio viršijimo įvedimai (išdėlioti eilės tvarka po didžiausio \emptyset greičio): <ul style="list-style-type: none"> • Viršijimo data, laikas ir trukmė • didžiausias viršijimo greitis ir \emptyset greitis, panašių dienos įvykių skaičius • Vairuotojo pavardė • Vairuotojo vardas

	<ul style="list-style-type: none"> • Vairuotojo kortelės numeris <p>Pastaba: jei bloke nėra greičio viršijimą apibūdinančio duomenų rinkinio, vaizduojama "→----".</p>
21	Laikotarpiai, kai buvo naudojamas nuotolinis valdymas: <ul style="list-style-type: none"> • = pradžios laikas • = pabaigos laikas <p>Pastaba: Įrašymas 1 ir 2 vairuotojams vyksta atskirai. Šiame spaudinyje pateikiami abiejų vairuotojų laikai, net jei jie sutampa.</p>
22	Įrašyti duomenys: <ul style="list-style-type: none"> • = Kontrolės vieta • = Kontrolieriaus parašas • = Pradžios laikas • = Pabaigos laikas • = Vairuotojo parašas
23	Kortelės, į kurią įrašytas profilis, savininko duomenys: <ul style="list-style-type: none"> • Vairuotojo pavardė • Vairuotojo vardas • Kortelės ženklėjimas <p>Pastaba: Jei trūksta kortelės savininko duomenų: į 1 kortelės lizdą nebuvo įdėta vairuotojo kortelė.</p>

	<ul style="list-style-type: none"> • Profilio įrašymo pradžia, data ir laikas • Profilio įrašymo pabaiga, data ir laikas <p>Sukurti nauji profiliai:</p> <ul style="list-style-type: none"> • Įdėjus ar išėmus tachografo kortelę iš 1 kortelės lizdo • Keičiantis dienai • Koreguojant UTC laiką • Nutrūkus įtampos tiekimui
24	Greičio profilio aprašymas: <ul style="list-style-type: none"> • Apibrėžtų greičio sričių sąrašas ir laikas • Sritis: $0 \leq v < 1$ = automobilis stovi <p>Greičio profilis padalintas į 16 zonų. Įdiegiant galima pagal pageidavimus sureguliuoti atskiras sritis.</p>
25	Sūkių profilių aprašymas: <ul style="list-style-type: none"> • Apibrėžtų variklio sūkių sričių sąrašas ir laikas • Sritis: $0 \leq n < 1$ = variklis išjungtas • Sritis: $3281 \leq n < x$ = ne galutinis <p>Sūkių profilis padalintas į 16 zonų. Įdiegiant galima pagal pageidavimus sureguliuoti atskiras sritis.</p>





26	<p>Gamintojo duomenys:</p> <ul style="list-style-type: none"> • Programinės įrangos atnaujinimo modulis (SWUM) versijos numeris
27	<p>"Nepriklausomo judėjimo signalo" sąranka</p> <ul style="list-style-type: none"> • CAN: Transporto priemonės 1 arba 2 duomenų magistralė • Source: Signalo šaltinis; speed = ABS / wheel = rato sukimosi dažnis / odometer (GPS) = GPS prietaisas • Gain: Perskaičiavimo koeficientas "Nepriklausomo signalo šaltinio" ir jutiklio signalo matavimo vienetams suderinti. • Factor: Suderinimo su jutiklio signalu koeficientas
28	<p>Duomenys apie įstatytą daviklį:</p> <ul style="list-style-type: none"> • OK: Prijungtas daviklis (KITAS2+) atitinka potvarkį 161a (CR(EU) Nr. 1266/2009). • ?: Daviklis rankiniu būdu turi būti patikrintas įgaliotose dirbtuvėse.

29	<p>DTCO 1381 korpuso plombavimo lipduko numeris.</p>
30	<p>Veiklų įrašai:</p> <ul style="list-style-type: none"> • Simbolių žodynas • Atspausdinama visų veiklų, įvykdytų per paskutines 7 kalendorines dienas nuo pasirinktos dienos, diagrama.
31	<p>Pasirinktos dienos greičio įrašų užrašymas.</p>
32	<p>Papildomų darbo būklių registravimas, pavyzdžiui signalinių švyturėlių, sirenų naudojimo trukmės ir pan.:</p> <ul style="list-style-type: none"> • Simbolių žodynas • Atspausdinama visų D1/D2 būklių per paskutines 7 kalendorines dienas nuo pasirinktos dienos diagrama.
33	<p>Dėmesio: Negaliojantys spaudiniai!</p> <p>Pagal reglamentą (pvz., reikalavimas saugoti spaudinius) vietos laiku atspausdinti duomenys yra negaliojantys!</p>

34	<p>Spausdinimo laikotarpis vietos laiku:</p> <ul style="list-style-type: none"> • ☞ = Užrašymo pradžia • ☛ = Užrašymo pabaiga • UTC +01h00 = Skirtumas tarp UTC laiko ir vietos laiko.
35	<p>Spausdinio data ir laikas vietos laiku (LOC).</p>
36	<p>Spausdinimo rūšis pvz., "24h☞☛" vietos laiku "☞".</p>

■ Duomenų rinkinių apie įvykius ir gedimus reikšmės

Kiekvieną kartą nustatęs įvykį arba gedimą DTCO 1381 duomenis išsaugo tokia tvarka:

1	 /12345678901234 5 6  /22335578901234 1 2
2	 4.15.10.2017 11:10 (45) 00h30  /45678901234567 7 8  /12345678901234 5 6

(1) Duomenų rinkinių reikšmės

(2) Panašių dienos įvykių skaičius

Duomenų rinkinio reikšmė (1) parodo, kodėl įvykis ar gedimas buvo įrašytas. Išvardyti (2) tokio paties tipo įvykiai, išaugoti keletą kartų tą pačią dieną.

► Duomenų rinkinio reikšmės kodas

Apžvalgoje įvykiai ir gedimai suskirstyti pagal klaidų rūšis (priežastis) ir duomenų rinkinio reikšmės priskyrimo duomenis:

Įvykiai		
Piktograma / priežastis		Reikšmė
! 	Kortelių konfliktas ²⁾	0
! 	Važiavimas be galiojančios kortelės ²⁾	1 / 2 / 7
! 	Įdėjimas važiuojant	3
! 	Kortelė neuždaryta	0
>>	Per didelis greitis ²⁾	4 / 5 / 6
! 	Nutrūkęs įtampos tiekimas	1 / 2 / 7
! 	Jutiklio sutrikimas	1 / 2 / 7
! 	Judėjimo nesuderinamumas ²⁾	1 / 2
! 	Saugos pažeidimas	0
! 	Laiko viršijimas ¹⁾	-
! 	Negaliojanti kortelė ³⁾	-

Gedimai

Piktograma / priežastis		Reikšmė
✖ 	Kortelės gedimas	0
✖ 	Prietaiso gedimas	0 / 6
✖ 	Spausdintuvo gedimas	0 / 6
✖ 	Rodmenų gedimas	0 / 6
✖ 	Gedimas atsisiunčiant duomenis	0 / 6
✖ 	Daviklio sutrikimas	0 / 6

¹⁾ Šis įvykis išsaugomas vairuotojo kortelėje.

²⁾ Šis įvykis / gedimas išsaugomas tik DTCO 1381 atmintinėje.

³⁾ Šio įvykio DTCO 1381 neišsaugo.

Duomenų rinkinių reikšmių apžvalga

- 0 = Vienas iš 10 naujausių įvykių arba gedimų.
- 1 = Ilgiausias įvykis iš visų įvykių, nustatytų per paskutiniąsias 10 dienų.
- 2 = 5 ilgiausi įvykiai per paskutiniąsias 365 dienas.
- 3 = Paskutinis įvykis iš visų įvykių, nustatytų per paskutiniąsias 10 dienų.
- 4 = Sunkiausias įvykis iš visų įvykių, nustatytų per paskutiniąsias 10 dienų.
- 5 = Vienas iš 5 svarbiausių įvykių per paskutiniąsias 365 dienas.
- 6 = Pirmasis įvykis ar gedimas po paskutinio kalibravimo.
- 7 = Esamas įvykis arba besitęsiantis gedimas.

Panašių įvykių skaičius

- 0 = Atsitikus tokiam įvykiui "Panašių įvykių skaičius" išsaugoti nebūtina.
- 1 = Tą dieną atsitiko vienas tokio tipo įvykis.
- 2 = Tą dieną atsitiko du tokio tipo įvykiai ir tik vienas jų išsaugotas.
- n = Tą dieną atsitiko tokio tipo "n" įvykių ir tik vienas jų išsaugotas.

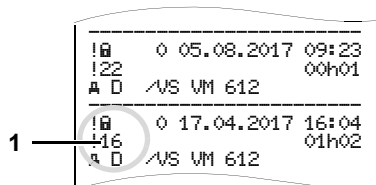
► **Aprašymų kodavimas**

Įvykiai – saugos spragos "!" užrakinami papildomu kodu (1).

Saugos taisyklių pažeidimai, susiję su DTCO 1381

- 10 = Jokių kitų duomenų
- 11 = Nepavykęs jutiklio atpažinimas
- 12 = Vairuotojo kortelės atpažinimo klaida
- 13 = Neleistinas jutiklio pakeitimas
- 14 = Vientisumo klaida; negarantuojamas vairuotojo kortelėje esančių duomenų tikrumas.
- 15 = Vientisumo klaida; negarantuojamas išsaugotų naudotojo duomenų tikrumas.

- 16 = Vidinė duomenų perdavimo klaida
- 18 = Techninės įrangos naudojimas

Saugos taisyklių pažeidimai, susiję su jutikliu

- 20 = Jokių kitų duomenų
- 21 = Nepavykęs atpažinimas
- 22 = Vientisumo klaida; negarantuojamas išsaugotų duomenų tikrumas.
- 23 = Vidinė duomenų perdavimo klaida
- 24 = Neleistinas korpuso pažeidimas
- 25 = Techninės įrangos naudojimas

Service Only!

■ Raktiniai žodžiai

A

ADR nuostatos	14
Funkciniai skirtumai taikant šias nuostatas	16
Prietaiso žymėjimas	14
Apibrėžimai	8
1 vairuotojas	8
2 vairuotojas	8
Atspausdinti D1/D2 būklę	64
Atspausdinti veiklų atskaitas	62

B

Bendrieji nurodymai	7
DTCO 1381 naudojimas	9
Elgsena su tachografo kortelėmis ...	12
Įstatyminės nuostatos	10
Nelaimingo atsitikimo pavojus	9
Sprogimo pavojus	9
Sužeidimo pavojus	9
Vaizdavimas	8

D

Darbo režimai	88
Darbo režimas "Įmonė"	25
Darbo režimas "Vairuotojas"	31
Duomenų atsiuntimas	
Programinė įranga	29, 42
Duomenų nuskaitymas	29

Downloadkey (nuskaitymo raktą)	29, 42
Duomenų nuskaitymas	29, 42
Duomenų spausdinimas	49
Spausdinimo nutraukimas	49
Spausdinimo pradžia	49
Spausdinimo ypatybės	50

E

EK Atitikties sertifikatas	127
----------------------------------	-----

G

Gedimai	78
Greičio profilių spausdinimas	64
Greičio viršijimo spausdinimas	63

I

Įmonės įregistravimas	27
Įmonės išregistravimas	30
Įmonės kortelė	89
Darbo režimo "Įmonė" meniu funkcijos	26
Įmonės kortelės duomenys	91
Įmonės kortelės funkcijos	26
Įmonės kortelės įdėjimas	27
Įmonės kortelės išėmimas	30
Valstybinio numerio įvedimas	28
Įmonės rodmenys	71

Įspėjimai dėl vairavimo laiko	80
Įstatyminės nuostatos	10
Elgsena su spaudiniais	11
Savininko pareigos	11
Vairuotojo pareigos	10
Įvedimas	65
Kėlimosi keltu / važiavimo traukiniu pradžios įvedimas	67
Šalies pabaigos įvedimas	65
Šalies pradžios įvedimas	65
UTC korekcija	68
Užribio pradžios / pabaigos įvedimas	67
Vietos laiko nustatymas	67
Įvykiai	76

K

Kalbos nustatymas	53
-------------------------	----

L

Laiko valdymas	92
Licencijos kodas	69

M

Meniu funkcijos	51
Įvedimas 1 vairuotojas / 2 vairuotojas	65
Įvedimas Automobilis	67

Kalbos nustatymas	53	Nutrūkęs įtampos tiekimas	21	Šalių pasirinkimas	35
Meniu funkcijų įjungimas	52	P		Veiklos rūšies "Poilsio laikas"	
Meniu funkcijų valdymas	60	Papildomų funkcijų licencijos kodas		įvedimas	37
Meniu išjungimas	61	Licencijos kodas	69	S	
Neįmanoma peržiūrėti duomenų	61	Parodymų variantai		Simboliai	96
Neveikiantys meniu punktai	61	VDO GeoLoc *	18	Simbolių kombinacijos	97
Rodmenys 1 vairuotojas /		Pastoviojoje atmintinėje išsaugotų		Spaudinių pavyzdžiai	101
2 vairuotojas	70	duomenų		Automobilio dienos duomenų	
Rodmenys Automobilis	71	spausdinimas	63	spaudinys	103
Spausdinimas 1 vairuotojas /		Pastoviojoje atmintinėje išsaugotų		Automobilio vaizduojam įvykiai /	
2 vairuotojas	62	įvykių		gedimai	104
Spausdinimas Automobilis	63	spausdinimas	63	D1/D2 būklės diagrama	106
Stovint	52	Per maža / per didelė įtampa	21	Greičio digrama	106
Vairuotojo kortelės laiko duomenų		Popieriaus ritinio įdėjimas	48	Greičio profiliai	107
vaizdavimas	53	Popierius baigėsi	50	Greičio viršijimas	105
Meniu struktūra	59	Pranešimai	73	Paaškinimai	108
Meniu valdymas išėmus vairuotojo		Pranešimų patvirtinimas	75	Spausdinimas vietos laiku	107
kortelę	44	Pranešimų vaizdavimas	74	Sūkių profiliai	107
N		Prietaisų skydelis	75	Techniniai duomenys	105
Naudojimas	93	R		Vairuotojo kortelėje išsaugoti	
Naudojimo pradžia	17	Rankinis įvedimas	32	įvykiai / gedimai	102
Savininkui	17	Įvedimo procedūros nutraukimas	36	Vairuotojo kortelės dienos	
Vairuotojui	17	Jokių papildomų veiksmų	33	duomenų spaudinys	101
Nelaimingo atsitikimo pavojus	74	Koregavimo galimybės	35	Vairuotojo veikla	106
Nuotolinis valdymas	66	Pagrindinių veiksmų seka	33	Spausdinti greičio diagramą	64
Nurodymai	81	Pamainos tęsimas	38	Sprogimo pavojus	9, 29, 42
Nuskaitymo sąsaja	16	Pamainos veiklos rūšių		Standartiniai rodmenys	19
Prisijungimas prie nuskaitymo		nustatymas	39	Sūkių profilio	
sąsajos	29			spausdinimas	64

T			
Tachografo kortelės	89	Vairuotojo / transporto priemonės keitimas	Valdymo elementai
Automatinis išmetimas	89	Mišrusis darbo režimas	1 kortelės izdas
Elgsena su tachografo kortelėmis ...	12	Privalomi pateikti dokumentai	1 vairuotojo mygtukai
Įmonės kortelė	89	Vairuotojo kortelė	2 kortelės lizdas
Kontrolinė kortelė	89	Vairuotojo kortelės duomenys	Ekranas
Naudojimosi tachografų kortelėmis teisės	90	Vairuotojo kortelės įdėjimas	Meniu mygtukai
Remonto dirbtuvių kortelė	89	Vairuotojo kortelės išėmimas	Nuskaitymo sąsaja
Tachografo kortelių valymas	12	Vairuotojo kortelėje išsaugotų dienų duomenų spausdinimas	Plėšimo briauna
Vairuotojo kortelė	89	Vairuotojo kortelėje išsaugotų įvykių spausdinimas	Spausdintuvo atydarymo mygtukas
Techninė ir kitokia priežiūra	93	Vairuotojo kortelės duomenų nuskaitymas	Valstybinio numerio įvedimas
DTCO 1381 valymas	93	Vairuotojo kortelės duomenų nuskaitymas	Valstybių ženklai
Tachografų patikrinimai	93	Vairuotojo kortelės duomenų nuskaitymas	Regionų ženklinimas
Taisymas / keitimas	93	Vairuotojo kortelės duomenų nuskaitymas	VDO Counter *
Techniniai duomenys	94	Prisijungimas prie nuskaitymo sąsajos	Būklės vaizdavimas
DTCO 1381	94	Vairuotojo kortelės duomenų nuskaitymas	Dienos vertė
Popieriaus ritinys	94	Vairuotojo kortelės duomenų nuskaitymas	Rodmenys važiuojant
Techninių duomenų spausdinimas	63	Vairuotojo kortelės duomenų nuskaitymas	Rodmenys, kai pasirinkta veikla "Darbo laikas"
Transporto priemonės aptikimo funkcija	69	Vairuotojo kortelės duomenų nuskaitymas	Rodmenys, kai pasirinkta veikla "Poilsis"
U		Vairuotojo kortelės duomenų nuskaitymas	Savaitės vertė
UTC laikas	92	Vairuotojo kortelės duomenų nuskaitymas	VDO Counter rodmenų struktūra
Perskaičiavimas į UTC laiką	92	Vairuotojo kortelės duomenų nuskaitymas	VDO GeoLoc *
Užstrigusio popieriaus šalinimas	50	Vairuotojo kortelės duomenų nuskaitymas	18, 91
V		Vairuotojo kortelės duomenų nuskaitymas	Veiklos rūšies pasirinkimas
Vairuotojo / transporto priemonės keitimas	45	Vairuotojo kortelės duomenų nuskaitymas	Automatinis nustatymas
		Vairuotojo kortelės duomenų nuskaitymas	Automatinis nustatymas po degimo įjungimo/išjungimo
		Vairuotojo kortelės duomenų nuskaitymas	Rankinis nustatymas
		Vairuotojo kortelės duomenų nuskaitymas	Veiklų įrašai
		Vairuotojo kortelės duomenų nuskaitymas	41

■ Automatinis veiklos nustatymas po degimo įjungimo/ išjungimo

Automatiškai nustatoma veikla ...		
... įjungiant degimą		
<input type="checkbox"/>	Pertraukos / poilsio laikas	1 vairuotojas
<input type="checkbox"/>	Kitas darbo laikas	
<input checked="" type="checkbox"/>	Pasiruošimo laikas	
<input type="checkbox"/>	Jokių pakeitimų	
... išjungiant degimą		
<input type="checkbox"/>	Pertraukos / poilsio laikas	1 vairuotojas
<input type="checkbox"/>	Kitas darbo laikas	
<input checked="" type="checkbox"/>	Pasiruošimo laikas	
<input type="checkbox"/>	Jokių pakeitimų	
... įjungiant degimą		
<input type="checkbox"/>	Pertraukos / poilsio laikas	2 vairuotojas
<input type="checkbox"/>	Kitas darbo laikas	
<input checked="" type="checkbox"/>	Pasiruošimo laikas	
<input type="checkbox"/>	Jokių pakeitimų	
... išjungiant degimą		
<input type="checkbox"/>	Pertraukos / poilsio laikas	2 vairuotojas
<input type="checkbox"/>	Kitas darbo laikas	
<input checked="" type="checkbox"/>	Pasiruošimo laikas	
<input type="checkbox"/>	Jokių pakeitimų	

☞ Pasirinkus "Rankinį įvedimą" (įrašant į vairuotojo kortelę veiklos rūšis) ši funkcija neveikia! Po degimo įjungimo ar išjungimo nebus jokių veiklos pasikeitimų!

Automatinis nustatymas vaizduojamas standartiniuose romenyse (a) įjungus/išjungus degimą. Veiklos simbolis mirksi maždaug 5 sekundes, po to vėl grįžtama į standartinius rodmenis.

☞ *Plačiau apie standarto įjungimą žiūrėkite "Veiklos rūšies pasirinkimas" nuo 40 psl.*

Svarbu!

Kai kurie nustatymai, susiję su degimo įjungimu/išjungimu gali būti užprogramuoti transporto priemonės gamintojo!

Užprogramuotas funkcijas pažymėkite lentelėje - "✓".

DTCO 1381 duomenys

Tipas:

Numeris:

Metai:

Aktyvavimo data: _____

Parašas: _____

■ Priedai

► "DLKPro Download Key"



Su "DLKPro Download Key" (nuskaitymo raktu) galite laikydamiesi įstatymų nuskaityti ir archyvuoti duomenis iš DTCO 1381 ir vairuotojo kortelės.

Užsakymo numeris: **A2C59515252** (su aktyvuotu kortelių skaitytuvu).

► "DLKPro TIS-Compact EE"



Su "DLKPro TIS-Compact" galite laikydamiesi įstatymų atsisiųsti, archyvuoti ir analizuoti duomenis iš DTCO 1381 ir vairuotojo kortelės.

Užsakymo numeris:

- Rytų Europa – **A2C59514673**

► "DTCO® SmartLink"



"DTCO SmartLink" naudojama kaip bevielė DTCO 1381 jungtis su "Bluetooth" palaikančiu prietaisu (pvz., išmaniuoju telefonu)

„DTCO SmartLink Pro“ (skirtas „iOS“ ir „Android“). Užsakymo numeris: **1981-200000101**

► "DTCO® GeoLoc"



"DTCO GeoLoc" naudojamas transporto priemonės buvimo vietos duomenims įrašyti į DTCO 1381.

Užsakymo numeris: **A2C59517076**

► "DLD® Short Range II" ir "DLD® Wide Range II"



Naudojant "DLD Short Range II" ir "DLD Wide Range II" galite per WLAN arba GPRS atsisiųstus duomenis perkelti į savo transporto administravimo sistemą arba analizės programinę įrangą.

Užsakymų numeriai:

- "DLD Short Range II" – **A2C59516619**
- "DLD Wide Range II" – **A2C59516626**

► **Valymo kortelės ir valymo servetėlės**



Valymo kortelėmis išvalysite DTCO 1381 kortelių lizdus, o valymo servetėlės yra skirtos vairuotojo ir (arba) įmonės kortelėms valyti.

Užsakymų numeriai:

- Valymo kortelės – **A2C59513382** (12 kortelių)
- Valymo servetėlės – **A2C59511849** (12 servetėlių)
- Valymo servetėlės (komplektas) – **A2C59511838** (6 kortelės / 6 servetėlės)

■ **Užrašams**

Service Only!

A

A

Service Only!



interior

EG-Konformitätserklärung EC Declaration of Conformity

Nr. HOM_004

Wir erklären hiermit als Hersteller, dass die nachstehend beschriebene Einrichtung die Anforderungen der Richtlinie Nr. 1994/9/EG vom 23. März 1994 (bis 19. April 2016) und Richtlinie 2014/34/EU (ab 20. April 2016) für Geräte und Schutzsysteme zur bestimmungsgemäßen Verwendung in explosionsgefährdeten Bereichen erfüllt.

We as manufacturer hereby declare that the following described equipment is in conformity with the relevant Union harmonisation legislation: Directive No. 94/9/EC of 23 March 1994 (until April 19th, 2016) and Directive 2014/34/EU (from April 20th, 2016).

Hersteller Manufacturer

Continental Automotive GmbH

Heinrich-Hertz-Str. 45, 78052 Villingen-Schwenningen

Gerät Equipment

Digitaler Tachograph Typ DTCCO 1381 x

Digital tachograph type DTCCO 1381 x

EG-Baumusterprüfbescheinigung EC type examination certificate

TÜV 03 ATEX 2324 X

Benannte Stelle Notified body

TÜV NORD CERT GmbH, Geschäftsstelle Hannover, Am TÜV 1,
30519 Hannover, **CE** 0044

Gerätekenzeichnung Marking of the equipment

Verwendete harmonisierte Normen Used harmonized standards

EN 60079-0: 2012
EN 60079-11: 2012
EN 60079-15: 2010

Andere angewandte Richtlinien Other used directives

VO (EWG) Nr. 3821/85, ECE R10

VS-Villingen, den / the 2016-02-25

Continental Automotive GmbH

Winfried Rogenz

Head of Homologation

Name / Name

Funktion / function

Unterschrift

Signature

Dr. Harald Jordan

Head TTS Product and Project Quality

Name / Name

Funktion / function

Unterschrift

Signature

Diese Erklärung bescheinigt die Übereinstimmung mit den genannten Richtlinien, ist jedoch keine Beschaffenheits- oder Haltbarkeitsgarantie nach §443 BGB. Die Schemazeichnungen und die mitgelieferte Produktokumentation sind zu beachten.
This declaration certifies the conformity to the specified directives but does not imply any warranty for properties. The safety documentation accompanying the product shall be considered in detail.

Continental Automotive GmbH
78052 Villingen-SchwenningenTelefon +49 (0)7141 67-0
www.continental-automotive.comSitz der Gesellschaft: Hannover
Geschäftsbüro: Hannover,
Hilf 39/24
Offener Container:
Harald StuhmannGeschäftsführer:
Harald Stuhmann

Continental Automotive GmbH
P.O. Box 1640
78006 Villingen-Schwenningen
GERMANY

www.fleet.vdo.com

A2C13875600 29

41024326 OPM 000 AB

BA00.1381.30 100 123

Kalba: Lietuvių

Printed in Germany | © 12.2019 | Continental Automotive GmbH



VDO