

Sätta i pappersrulle

- Tryck på frigöringsknappen, skrivarfacket öppnas.

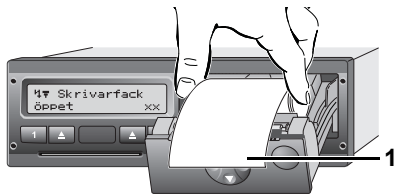

- Sätta i pappersrulle.

akta på att pappersrullen i skrivarlådan inte klämmer och att pappersrullens början (1) pekar ut en bit utanför skrivarfackets rand!

- Stäng skrivarfacket **centriskt**. En avbruten utskrift fortsätter automatiskt när en pappersrulle har satts i (< 1 timme).
- Dra loss utskriften från pappersrullen genom att dra pappret uppåt eller nedåt mot pappersavrivaren.

Meldungen

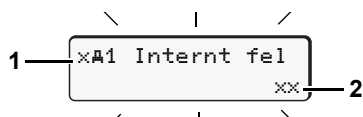

- (1) Piktogramm och meddelandet i klartext
! = Händelse, exempel [!e] Färd utan kort
x = Fel, exempel [x] Givarfel
! = Körtidsvarning [!e] Rast!
Anvisning, exempel [!e] Papper slut]

- (2) Minneskod
För ytterligare meddelanden och åtgärder se bruksanvisning.

Bekräfta meddelande:

- Tryck 2 x på knappen **OK**, meddelandet slocknar.

Tider på förarkortet/förarkorten

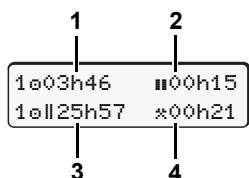

- (1) Körtid "e" efter en giltig rasttid.
(2) Giltigt uppehåll "ii", enligt förordning (EG) nr 561/2006.
(3) Körtid under två på varandra följande veckor "eII".
(4) De inställda aktiviteternas varaktighet.

Hämta menyfunktioner

Endast möjlig vid stillastående fordon!

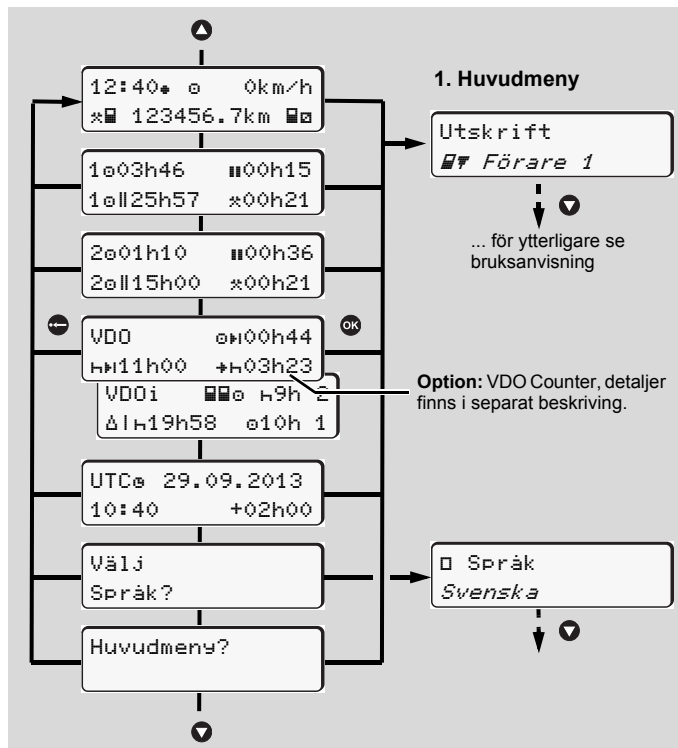

- Välj ut den önskade visningen med knapparna **▲/▼**.
- Gå till huvudmenyn genom att trycka på knapp **OK**.
- Funktionerna **▲/▼** väljs ut stegvis.

Skriva ut dygnsvärde:

- [Utskrift **Förare 1**] ... [24h **Dygnsvärde**] ... [25.10.2013] ... från Rel. 2.0 [Utskrift i UTC tid Ja/Nej]

Ange "Out of scope" start / slut:

- [Ånse **Å** Fordon] ... [OUT+ Start] eller [+OUT Slut]

Mata in start färja / tåg:

- [Ånse **Å** Fordon] ... [f Färja/Tåg]
- Ställa in nuvarande aktivitet.

Ställa in lokal tid:

- [Ånse **Å** Fordon] ... [e Lokal tid] ...
- Ställa in lokal tid i steg om ± 30 minuter.

Förarens Snabbguide

DTCO 1381 – Release 1.4x – 2.0

A2C81440600 / 40525948 OPM 000 AA

BA00.1381.20 501 107

S

www.dtco.vdo.com



Manöverelement

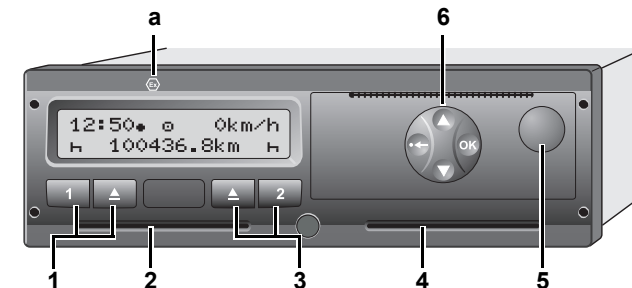

(1) Knappar förare 1

- 1** = Aktivitetsknapp
- ▲/▼** = Utmatningsknapp

(2) Kortplats 1

- 2** = Aktivitetsknapp
- ▲/▼** = Utmatningsknapp

(4) Kortplats 2

(5) Frigöringsknapp

- (6) Menyknappar**
- ▲/▼** = Välj funktionen / valet
- OK** = Bekräfta funktionen / valet
- ☺** = Lämna menyn, avbryta
- (a) "e" = Kännetecken för ADR-Variant

Standardvisning(ar) under körning

- Tryck på valfri menyknapp, byte till önskad visning.

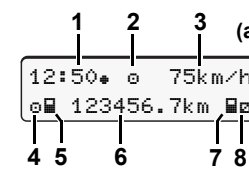

- (1) Klockslag, med "*" = lokal tid
(2) Driftläge "Drift"
(3) Hastighet
(4) Aktivitet förare 1
(5) Kortsymbol förare 1
(6) Totalt antal kilometer
(7) Kortsymbol förare 2
(8) Aktivitet förare 2

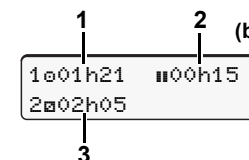

- (1) Körtid "e" förare 1 efter en giltig rasttid.
(2) Giltigt uppehåll "ii", enligt förordning (EG) nr 561/2006.
(3) Tider för förare 2; tillgänglighetstid "a".

Vid Rel. 1.4: gå automatiskt tillbaka till standardvisning (a).

Under optionen "VDO räknare" finns ytterligare en standardvisning; detaljer finns i separat beskrivning.

Den här sammanfattade manualen ersätter inte den enligt rådets förordning (EEG) 3821/85, bilaga I B föreskrivna och detaljerade instruktionsboken för DTCO 1381!

Sätta i förarkort / Manuella inmatningar



Den förare 1 som ska köra fordonet, sticker in sitt förarkort i kortplats 1.

- ▶ Inkoppla tändningen. (Behövs endast vid ADR-Variant "☺".)
- ▶ Sätta i förarkort.
- ▶ Följ menystyrningen.

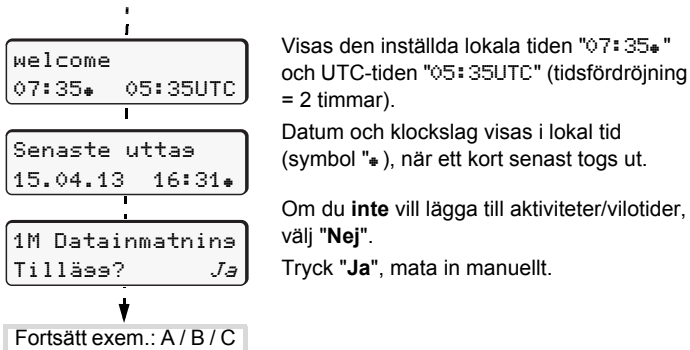

Exempel A: Uttag (15.04.13) 16:31 Lokal tid / Isättning (18.04.13) 07:35 Lokal tid

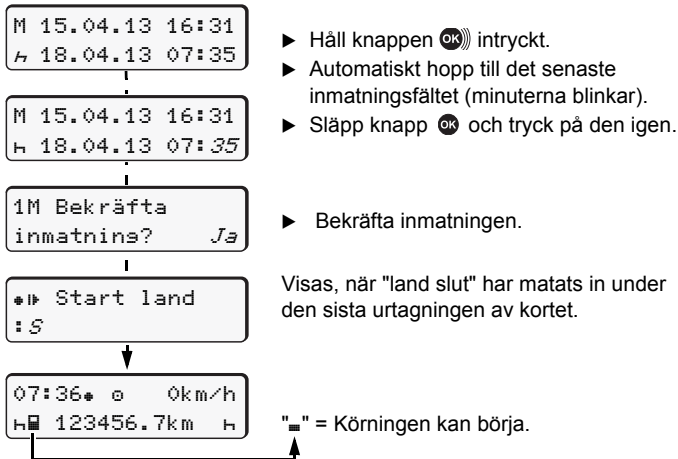
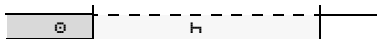

Exempel B: Uttag (24.02.13) 23:32 Lokal tid / Isättning (25.02.13) 02:30 Lokal tid

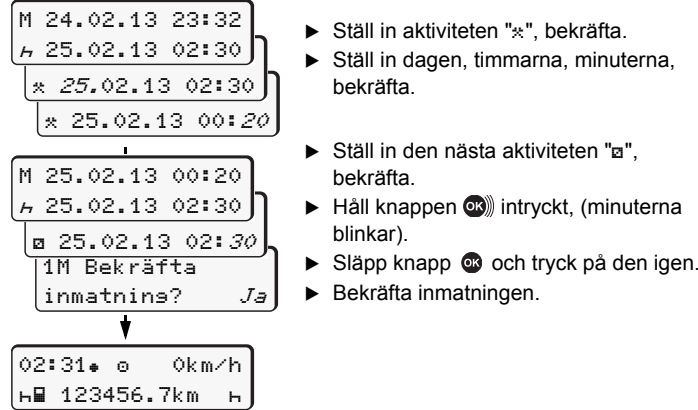
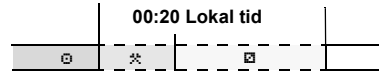

Exempel C: Uttag (05.11.13) 17:50 Lokal tid / Isättning (14.11.13) 14:00 Lokal tid

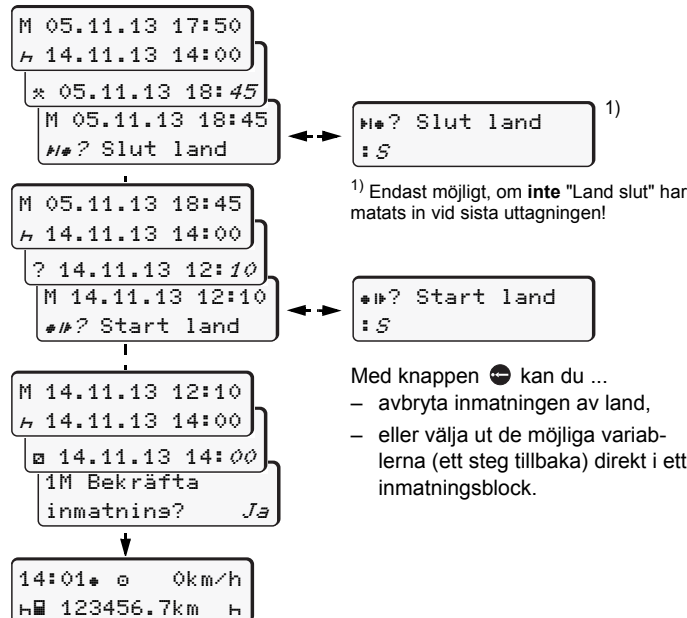
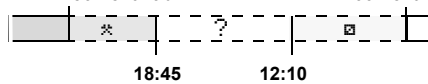

Ta ut förarkort

- ▶ Inkoppla tändningen. (Behövs endast vid ADR-Variant "☺".)
- ▶ Tryck på motsvarande utmatningsknapp **▲**.
- ▶ Följ menystyrningen.

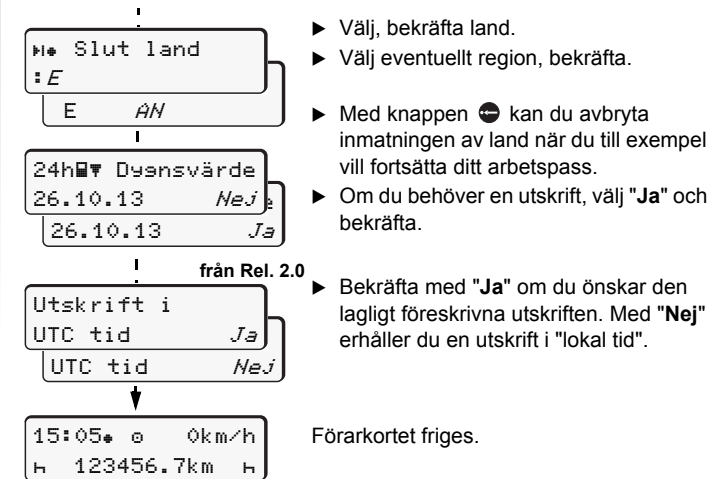

Ställa in aktiviteter

- ☺ = Körtid (automatiskt vid körning)
- * = All annan arbetstid (aktivt arbete) (automatiskt vid körningsstopp, för förare-1)
- h = Tillgänglighetstider: Väntetider, passagerartid, vilotid när fordonet är i rörelse (automatiskt vid körning eller körningsstopp, för förare-2)
- h = Raster och viloperioder

- ▶ **Förare 1:** Tryck på knappen **1** tills den önskade aktiviteten (h h *) visas på displayen.
- ▶ **Förare 2:** Tryck på knapp **2**.

☞ Vid arbetspassets slut eller vid rast, ställ ovillkorligen in aktiviteten "h"!

Automatisk inställning efter tändning på/av (tillval):

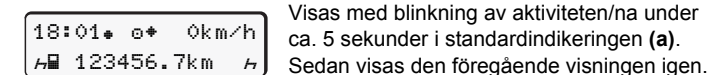

- ▶ När så behövs skall aktiviteten förändras!

Symbol "*" efter tändning av betyder: IMS funktionen (oberoende rörelse-signal) finns.

☞ Den här sammanfattade manualen ersätter inte den enligt rådets förordning (EEG) 3821/85, bilaga I B föreskrivna och detaljerade instruktionsboken för DTCO 1381!