



[www.fleet.vdo.com](http://www.fleet.vdo.com)

## Digitalni tahograf – DTCO<sup>®</sup> 3.0 – 3.0a

Uputstvo za upotrebu za poduzetnike i vozače (BIH)

**VDO**

Poštovani korisnici,

Digitalni tahograf, **DTCO 1381**, sa svojim sistemskim komponentama je EU-kontrolni uređaj i odgovara tehničkim specifikacijama prema smjernici (EEC) 3821/85 prilog I B u aktuelno važećem izdanju.

Pripremljeni podaci podržavaju ...

- vozača kod pridržavanja socijalnih propisa u cestovnom saobraćaju
- i pružaju poduzetniku (uz pomoć specijalnog softvera) korisne podatke o korištenju vozača i vozila.



Ovo uputstvo za upotrebu je namijenjeno za **poduzetnika i vozačko osoblje** i opisuje stručno i propisno rukovanje sa DTCO 1381 Verzija 3.0 – 3.0a. Pažljivo pročitajte uputstvo, upoznajte DTCO 1381.

Dalje informacije o DTCO 1381 kao i kontaktne adrese pronaći ćete na internetu pod: **[www.fleet.vdo.com](http://www.fleet.vdo.com)**

Želimo Vam dobru vožnju.

*Vaš Continental Automotive GmbH*

© 12.19 by Continental Automotive GmbH

Nadležnost za sadržaj:

**Continental Automotive GmbH**  
**P.O. Box 1640**  
**78006 Villingen-Schwenningen**  
**GERMANY**

Pridržano pravo na promjene tehničkih detalja u odnosu na opise, podatke i slike u ovom uputstvu za upotrebu. Dodatno štampanje, prevodi i umnožavanja nisu dozvoljeni bez pismenog odobrenja.

Release-pregled .....	6	Standardni displej(i) .....	19	<b>Način rada "Rad"</b> .....	<b>4</b>
<b>Opće napomene</b> .....	<b>1</b>	Displej podataka kod vozila koje miruje .....	20	<b>Staviti vozačku karticu / vozačke kartice</b> .....	<b>32</b>
<b>Sredstva prikazivanja</b> .....	<b>8</b>	Displej poruka .....	20	Ručni unosi .....	32
<b>Rukovanje sa DTCO 1381</b> .....	<b>9</b>	Stanje izrade .....	20	Mogućnosti korekcije .....	34
<b>Zakonske odredbe</b> .....	<b>10</b>	Izvan područja rada (Out of scope) .....	20	Unos države za vrijeme ručnog unosa .....	35
Obaveze vozača .....	10	Trajekt ili vožnja vozom .....	21	Prekid postupka unošenja .....	35
Obaveze poduzetnika .....	11	Ponašanje kod niskog / prevelikog napona .....	21	Aktivnost "Vrijeme mirovanja" naknadno upisati.....	36
Rukovanje sa printanjima .....	11	Prekid napona .....	21	Radnu smjenu nastaviti .....	37
<b>Rukovanje sa tahografskim karticama</b> .....	<b>12</b>	Greška u komunikaciji kartice .....	22	Nastaviti smjenu i aktivnosti staviti pred jednu smjenu .....	38
Čistiti tahografske kartice .....	12	Podešavanja na tahografu .....	23	<b>Podesiti aktivnosti</b> .....	<b>39</b>
<b>Uvod</b> .....	<b>2</b>	Daljinsko upravljanje uređajem DTCO 1381 .....	23	Ručno podešavanje .....	39
<b>Displej elementi i elementni za upravljanje</b> .....	<b>14</b>	<b>Način rada "Kompanija"</b> .....	<b>3</b>	Automatsko podešavanje .....	39
Kratki opis.....	15	<b>Funkcije kartice kompanije</b> .....	<b>26</b>	Automatsko podešavanje nakon paljenja uključeno/isključeno * .....	39
<b>Prvi koraci upotrebe</b> .....	<b>17</b>	Meni funkcije u načinu rada "Kompanija".....	26	Aktivnosti rukom upisati .....	40
Za poduzetnika .....	17	<b>Staviti karticu kompanije</b> .....	<b>27</b>	<b>Podatke vozačke kartice preuzeti ....</b>	<b>41</b>
Za vozača .....	17	Unijeti registarsku oznaku .....	28	<b>Izvaditi vozačku karticu/vozačke kartice</b> .....	<b>42</b>
<b>Varijante displeja</b> .....	<b>18</b>	<b>Pripremiti preuzimanje podataka ....</b>	<b>29</b>	Vođenje kroz menu kod vađenja vozačke kartice .....	43
Mod čekanja .....	18	<b>Izvaditi kartice kompanije</b> .....	<b>30</b>	<b>Zamjena vozača/vozila kod rada ....</b>	<b>44</b>
VDO GeoLoc * .....	18			Prateći dokumenti .....	45
Napomena nakon uključenog paljenja .....	18				

<b>Printer Rukovanje</b>	<b>5</b>	Napustiti meni funkcije .....	62	Izvršiti UTC-korekciju .....	69
<b>Staviti papirnu rolu</b> .....	<b>48</b>	<b>Glavni meni printanja vozač-1 / vozač-2</b> .....	<b>63</b>	Uključivanje i isključivanje registrovanja vozila .....	70
<b>Printanje podataka</b> .....	<b>49</b>	Printati dan .....	63	Uključivanje dodatnih funkcija .....	70
Printanje počinje .....	49	Printati događaje .....	63	<b>Glavni meni displeja vozač-1 / vozač-2</b> .....	<b>71</b>
Printanje prekinuti .....	49	Aktivnosti printati .....	63	<b>Glavni meni displeja vozila</b> .....	<b>72</b>
Posebности kod printanja .....	50	<b>Glavni meni printanja vozila</b> .....	<b>64</b>	<b>Poruke</b>	<b>7</b>
Popravite zaglavljani papir .....	50	Dan sa masovne memorije printati ..	64	<b>Pojavljuje se poruka</b> .....	<b>74</b>
		Događaje sa masovne memorije printati .....	64	Karakteristike poruka .....	74
		Printati prekoračenja brzine .....	64	Potvrda poruka .....	75
		Tehničke podatke printati .....	64	<b>Pregled događaja</b> .....	<b>76</b>
		v-Dijagram printati .....	65	<b>Pregled smetnji</b> .....	<b>78</b>
		Status D1/D2 printati * .....	65	<b>Upozorenja vremena vožnje</b> .....	<b>80</b>
		Printati profile brzine * .....	65	<b>Pregled napomena o upravljanju</b> ...	<b>81</b>
		Printati profile broja okretaja motora * .....	65		
		<b>Glavni meni unosa vozač-1 / vozač-2</b> .....	<b>66</b>	<b>Opis proizvoda</b>	<b>8</b>
		Unijeti državu start .....	66	<b>Vrste pogona DTCO 1381</b> .....	<b>88</b>
		Unijeti državu kraj .....	66	<b>Tahografske kartice</b> .....	<b>89</b>
		Aktiviranje daljinskog upravljanja ....	67	Vozačka kartica .....	89
		<b>Glavni meni unosa vozila</b> .....	<b>68</b>	Kartica kompanije .....	89
		Out start / kraj unijeti .....	68	Kontrolna kartica .....	89
		Start trajekt / voz unijeti .....	68	Kartica radionice .....	89
		Podesiti lokalno vrijeme .....	68	Zaključati kartice tahografa .....	89
		Podešavanje lokalnog vremena kompanije .....	69		
<b>Meni funkcije</b>	<b>6</b>				
<b>Pozvati meni funkcije</b> .....	<b>52</b>				
Kod stojećeg vozila .....	52				
Displej kod početka vožnje .....	53				
Prikazati vremena vozačke kartice ..	53				
Podesiti jezik .....	53				
<b>VDO Counter *</b> .....	<b>55</b>				
Struktura VDO Counter-zaslon .....	55				
Zaslone u toku vožnje .....	56				
Zaslone kod aktivnosti "Pauza" .....	57				
Zaslone kod aktivnosti "Radno vrijeme" .....	57				
Prikazati dnevne vrijednosti .....	58				
Prikazi nedjeljnih vrijednosti .....	58				
Prikaz statusa .....	58				
<b>Pregled struktura menija</b> .....	<b>60</b>				
Navigacija u meni funkcijama .....	61				
Meni pristup blokiran! .....	62				

Prava na pristup tahografskih kartica .....	90	Dnevno printanje vozačke kartice ..	101	DLKPro Download Key .....	123
<b>Pohranjeni podaci</b> .....	<b>91</b>	Događaji / Smetnje vozačke kartice .....	102	DLKPro TIS-Compact .....	123
Vozačka kartica .....	91	Dnevno printanje od vozila .....	103	DTCO® SmartLink .....	123
Kartica kompanije .....	91	Događaji / Smetnje vozila .....	104	DTCO® GeoLoc .....	123
Masovna memorija .....	91	<b>Prekoračenja brzine</b> .....	105	DLD® Short Range II i	
VDO GeoLoc * .....	91	Tehnički podaci .....	105	DLD® Wide Range II .....	123
<b>Vremenski menadžment</b> .....	<b>92</b>	Aktivnosti vozača .....	106	Kartice za čišćenje i maramice za čišćenje .....	124
Preračun na UTC-vrijeme .....	92	v-Dijagram .....	106	<b>Bilješke</b> .....	<b>125</b>
<b>Održavanje i njega</b> .....	<b>93</b>	Status D1/D2 dijagram * .....	106	<b>EC Declaration of Conformity</b> .....	<b>127</b>
DTCO 1381 čistiti .....	93	Profili brzine * .....	107		
Obaveza ispitivanja tahografa .....	93	Profili broja okretaja motora * .....	107		
Ponašanje kod popravka / Zamjena		Ispis u lokalnom vremenu .....	107		
DTCO 1381 .....	93	<b>Objašnjenja o primjerima</b>			
Odlaganje komponenti .....	93	<b>printanja</b> .....	<b>108</b>		
<b>Tehnički podaci</b> .....	<b>94</b>	Legenda podatkovnih blokova .....	108		
DTCO 1381 .....	94	<b>Svrha sloga podataka kod</b>			
Papirna rola .....	94	<b>događaja ili smetnji</b> .....	<b>115</b>		
		Kodiranje svrhe sloga podataka ....	115		
		Kodiranje radi bližeg opisa .....	117		
<b>Piktogrami i primjeri</b>		<b>Prilog</b> .....	<b>A</b>		
<b>printanja</b> .....	<b>9</b>	<b>Sadržaj natuknica</b> .....	<b>119</b>		
<b>Pregled piktograma</b> .....	<b>96</b>	<b>Automatsko podešavanje</b>			
Piktogram-kombinacije .....	97	<b>aktivnosti nakon paljenja</b>			
<b>Oznake država</b> .....	<b>99</b>	<b>uključeno/isključeno</b> .....	<b>122</b>		
Oznaka regije .....	100	<b>Dodatna oprema</b> .....	<b>123</b>		
<b>Primjeri printanja</b> .....	<b>101</b>				

### ■ Release-pregled

Ova priložena uputstva za upotrebu važe za sljedeće verzije uređaja DTCO 1381:

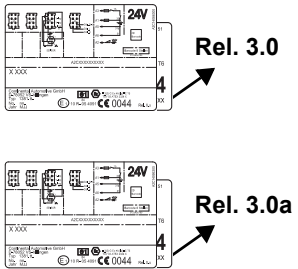
Release-stanje (vidljivo na oznaci tipa)	Certificirano uputstvo za upotrebu	Markantne karakteristike u upravljanju
 <p>The diagram shows two versions of the device's internal layout. The top version is labeled 'Rel. 3.0' and the bottom version is labeled 'Rel. 3.0a'. Both diagrams show a 24V power source, a fuse, and various electronic components. The 'Rel. 3.0a' version has a different component configuration compared to 'Rel. 3.0'.</p>	<p>BA00.1381.30 100 111</p>	<p>Aktuelno uputstvo za upotrebu</p> <ul style="list-style-type: none"> <li>• Novi postupak kod postavljanja kartice kompanije; ➔ <i>vidi stranica 25.</i></li> <li>• Unos registracione oznake i države u kojoj je vozilo registrovano putem interfejsa za dijagnostiku i kartice kompanije; ➔ <i>vidi stranica 28.</i></li> <li>• Novi postupak kod postavljanja vozačke kartice; ➔ <i>vidi stranica 48.</i></li> <li>• Novo rukovanje printerom; ➔ <i>vidi stranica 49.</i></li> <li>• Aktiviranje daljinskog upravljanja; ➔ <i>vidi stranica 67.</i></li> <li>• Aktiviranje dodatnih funkcija putem licencnog koda; ➔ <i>vidi stranica 70.</i></li> </ul>

☞ Za prethodne verzije uređaja ova uputstva za upotrebu nisu pogodna!

## **Opće napomene**

**Sredstva prikazivanja**

**Rukovanje sa DTCO 1381**

**Zakonske odredbe**

**Rukovanje sa tahografskim karticama**

Service Only

1

## ■ Sredstva prikazivanja

U ovom uputstvu za upotrebu pronalazite slijedeća isticanja:



### Znak upozorenja

Znak upozorenja Vas upozorava na moguće opasnosti od povreda ili nezgoda.



### Pažnja!

Tekst pored ili ispod ovog simbola sadrži važne informacije, da bi se izbjegao gubitak podataka, spriječila oštećenja na uređaju i pridržavali zakonski zahtjevi.



### Savjet

Ovaj znak Vam daje savjete ili informacije, koje mogu dovesti do smetnji kod nepridržavanja.



Knjiga znači uputu na drugu dokumentaciju.

## Koraci radnje

1. Ovaj znak znači radnju – trebate nešto uraditi. Ili se korak po korak vodite kroz meni i zahtijevati nešto za unos.
2. Dalje radnje su kontinuirano numerisane.

## Simboli

- \* Zvijezda označava posebnu opremu.

**Napomena:** Pridržavajte se napomena **ADR-varijante** "☼" i opcije "Automatsko podešavanje aktivnosti nakon paljenja uključeno/isključeno", jer pojedine funkcije zavise od paljenja. **VDO Counter** podržava vaša dnevna, nedjeljna planiranja, ako ste "na vožnji".

- ➔ Ovaj znak pokazuje na kojoj strani ćete pronaći dalje informacije o temi.
- ↻ Ovaj znak označava nastavak na slijedećoj strani.

## Prikaz menija

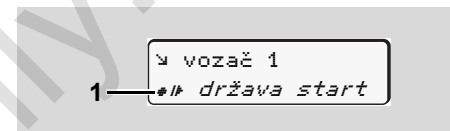

Svjetlucajući redovi ili znakovi u displeju menija prikazani su *kurzivno* (1) u ovom uputstvu za upotrebu.

## Definicije

- Vozač-1** = Osoba, koje trenutno upravlja ili će upravljati vozilom.
- Vozač-2** = Osoba, koja ne upravlja vozilom.



## ■ Rukovanje sa DTCO 1381



### Opasnost od nezgode

Za vrijeme vožnje mogu se pojaviti poruke na displeju. Također postoji mogućnost da kartica vozača bude automatski izbačena.

**Neka Vam ovo ne odvuče pažnju, već svu Vašu pažnju uvijek okrenite prema saobraćaju.**



### Opasnost od povrede

Postoji mogućnost zadobivanja povreda na otvorenom otvoru kartice.

Otvarajte otvor kartice samo onda kada želite da stavite tahografsku karticu.



### Opasnost od povrede

Zavisno od izvedenog volumena printanja, termalna glava za printanje se može jako zagrijati! Sačekajte dok se glava za printanje ne ohladi prije nego što stavite novu papirnu rolu.



### Opasnost od eksplozije

DTCO 1381 ADR-varijanta \* je koncipirana za rad u eksplozivnom okruženju.

**Molimo da se pridržavate uputa za transport i rukovanja sa opasnim tovarom u eksplozivnim okruženjima.**



**Da bi se izbjegla šteta na DTCO 1381, molimo da se pridržavate slijedećih napomena!**

- DTCO 1381 instaliraju i plombiraju ovlaštene osobe. **Molimo da ne izvodite nikakve zahvate na uređaju i kablovima.**
- Ne stavljajte druge kartice, na primjer kreditne kartice, kartice sa impregnirajućim natpisom ili metalne kartice itd. u otvor za kartice. Oštećujete otvor za kartice od DTCO 1381!

- Koristite papirne role koje su preporučene od strane proizvođača i odobrene (Originalni VDO papir za printere). Obratite pažnju pri tome na znak o odobrenju.
  - ➔ *Detalji vidi "Papirna rola" od stranice 94.*
- Ne pritišćite tipkovne elemente sa oštrim predmetima ili sa predmetima koji imaju oštre ivice npr. sa hemijskom olovkom itd.
- Očistite uređaj sa lagano navlaženom krpom ili krpom za čišćenje od mikrovlakana. (dostupno kod vašeg nadležnog centra za prodaju & servis.)
  - ➔ *Vidi "Održavanje i njega" od stranice 93.*



**Plombe i pečat na tahografu DTCO 1381 ne smiju biti oštećene. U suprotnom tahograf DTCO 1381 nije u stanju u skladu s odobrenjem i podaci više nisu pouzdani.**

## ■ Zakonske odredbe



Ko izvodi promjene na tahografu ili na signalnim linijama, koji utiču na registraciju i pohranjivanje tahografa, naročito radi prevare, može povrijediti zakonske krivične propise odnosno pravilnike.

Falsifikovanje, sakrivanje ili uništavanje zapisa tahografa kao i tahografskih kartica i ištampanih dokumenata je zabranjeno.

### Zakonska osnova

Upotreba tahografa je uređena u trenutno važećem izdanju EC-smjernice 3821/85 u vezi sa EC-smjernicom br. 561/2006 i dotičnim nacionalnim zakonima. Ona prenosi vozaču i vlasniku vozila (poduzetniku) niz obaveza i odgovornosti. Slijedeća lista ne pridržava pravo na potpunost ili pravnu važnost!

### ► Obaveze vozača

- Vozač treba osigurati propisno korištenje vozačke kartice i tahografa.
- Ponašanja kod pogrešnog funkcionisanja tahografa:
  - Vozač mora na odvojenom listu ili na poledini papirne role zapisati podatke o aktivnostima koje tahograf više ne zapisuje ili printa bezprijekorno.
    - ➔ *Vidi "Aktivnosti rukom upisati" od stranice 40.*
  - Ukoliko povrat do sjedišta kompanije ne uslijedi u toku jedne sedmice, popravak tahografa treba provesti ovlaštena stručna radionoca na putu.
- Kod mješovitog rada (upotreba vozila sa tahografskim listićem i digitalnim tahografima) potrebno je nositi potrebne dokumente.
  - ➔ *Vidi "Zamjena vozača/vozila kod rada" od stranice 44.*
- Kod gubitka, krađe, oštećenja ili pogrešnog funkcionisanja vozačke kartice vozač mora na početku i završetku vožnje izraditi dnevno printanje od DTCO 1381 i ispuniti sa ličnim podacima. Eventualno rukom dopuniti vremena pripravnosti i ostala radna vremena.
  - ➔ *Vidi "Aktivnosti rukom upisati" od stranice 40.*
- Vozačku karticu kod oštećenja ili pogrešnog funkcionisanja predati nadležnoj službi odnosno propisno prijaviti gubitak. Zahtijevati zamjensku karticu u roku od sedam kalendarskih dana.
- Vožnja se može nastaviti bez vozačke kartice za vremenski period od 15 kalendarskih dana, kada je potreban povratak vozila do sjedišta kompanije.
- Tačne razloge za obnavljanje, zamjenu vozačke kartice od strane druge službe zemalja članica, treba odmah prijaviti nadležnoj službi. ⇔⇔

- Vozač mora nositi vozačku karticu nakon isteka njene važnosti još najmanje 28 kalendarskih dana u vozilu (propis o vozačkom osoblju u Njemačkoj).
  - ▶ **Obaveze poduzetnika**
  - Osigurajte da nakon preuzimanja vozila u ovlaštenoj radionici odmah napravite kalibraciju i unesete registarsku oznaku.
  - Kod stavljanja kartice kompanije od Vas će se u datom slučaju zahtijevati da unesete zemlju članicu i registarsku oznaku vozila u DTCO 1381.
    - ➡ Vidi "Unijeti registarsku oznaku" od stranice 28.
  - Na početku korištenja vozila prijavite kompaniju na DTCO 1381 odnosno ponovo ga odjavite.
    - ➡ Detalji vidi "Staviti karticu kompanije" od stranice 27.
  - Osigurajte da u vozilu ima dovoljno dopuštenih papirnih rola.
  - Kontrolišite bezprijekornu funkciju tahografa. Pridržavajte intervale koji su propisani radi provjere tahografa u skladu sa zakonskim odredbama. (Periodična provjera najmanje svake dvije godine.)
  - Redovno preuzmite podatke sa masovne memorije od DTCO 1381 kao i sa vozačkih kartica i pohranite podatke prema zakonskim odredbama.
  - Popravke i kalibraciju treba izvesti ovlaštena radionica.
    - ➡ Detalji vidi "Obaveza ispitivanja tahografa" od stranice 93.
  - Kontrolišite propisno korištenje tahografa od strane vozača. Provjerite u redovnim razmacima vremena upravljanja i odmora i upozorite na eventualna odstupanja.
- ▶ **Rukovanje sa printanjima**
- Osigurajte da printanja ne budu oštećena (nečitka) zbog svjetla ili sunčevog zračenja, vlažnosti ili topline.
  - Vlasnik vozila/preduzetnik mora čuvati ispise najmanje jednu godinu.

1

## ■ Rukovanje sa tahografskim karticama

Posjedovanje tahografskih kartica daje pravo na korištenje DTCO 1381. Područja djelatnosti i prava na pristup su propisani od strane zakonodavca.

➔ Vidi "Tahografske kartice" od stranice 89.



Vozačka kartica se odnosi na osobu. Vozač se se njom identifikuje prema DTCO 1381.

**Vozačka kartica nije prenosiva!**



Kartica kompanije je određena za posjednika i vlasnika vozila sa ugrađenim digitalnim tahografom i ne smije se prenijeti na "druge".

**Kartica kompanije ne služi za vožnju!**



Da bi se izbjegao gubitak podataka, pažljivo rukujte sa vašom tahografskom karticom i pridržavajte se napomena mjesta izdavanja za tahografske kartice.

- Tahografske kartice ne savijajte i ne prelamajte, ne koristite za druge svrhe.
- Ne koristite oštećene tahografske kartice.
- Držite kontakte površine čistim, suhim, bez masnoće i ulja (uvijek pohranitu zaštitnoj foliji).
- Zaštitite od direktnog sunčevnog zračenja (ne smije ležati na armaturi).
- Ne stavljajte u neposrednu blizinu jakih elektromagnetnih polja.
- Ne koristite kartice nakon isteka važnosti odnosno blagovremeno prije isteka zahtijevati novu tahografsku karticu.

### ► Čistiti tahografske kartice

Zaprljane kontakte tahografske kartice očistite sa lagano navlaženom krpom ili krpom za čišćenje od mikrovlakana. (dostupno kod vašeg nadležnog centra za prodaju & servis.)



Za čišćenje kontakta tahografske kartice ne koristite sredstva za otapanje kao što je razrjeđivač ili benzin.

## Uvod

Displej elementi i elementni za upotrebu

Prvi koraci upotrebe

Varijante displeja

Prednji interfejs

Service Only

■ Displej elementi i elementni za upravljanje

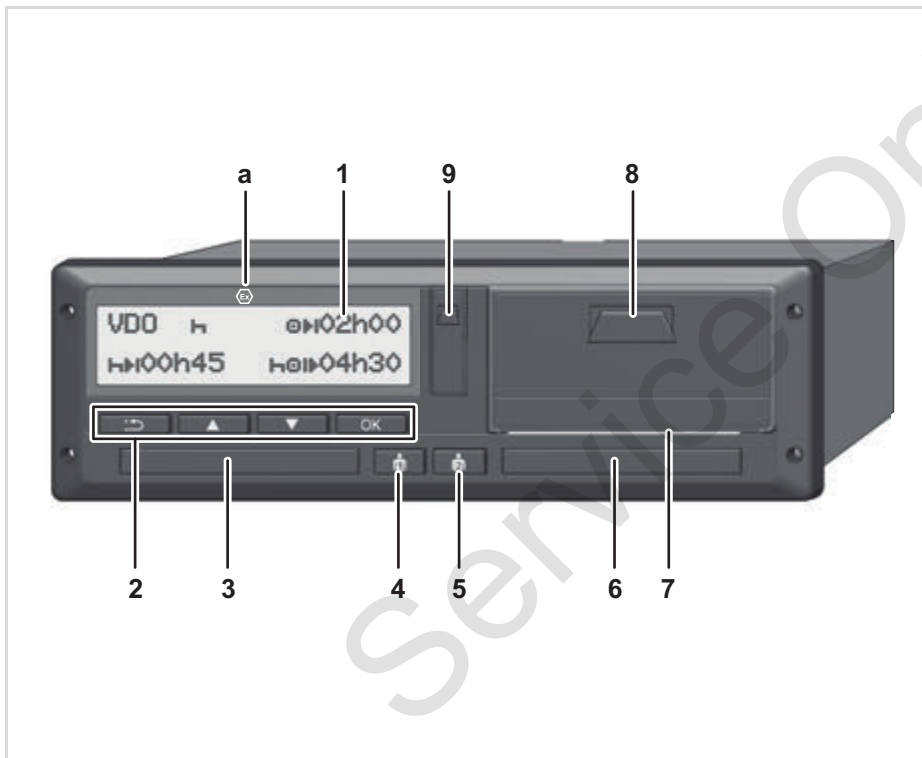

- (1) Displej
- (2) Meni tipke
- (3) Otvor za kartice-1
- (4) Kombinovana tipka vozač-1
- (5) Kombinovana tipka vozač-2
- (6) Otvor za kartice-1
- (7) Brid za otkidanje
- (8) Ladica štampača
- (9) Download međuspoj

(a) Oznaka "a" za ADR-varijantu \*  
 (ADR = Europski sporazum o prijevozu opasnih tvari)

DTCO 1381 se može daljinski upravljati sa pogodnim priborom.

**Pažnja!**

Pokrivni dio otvora kartice ne smije biti uklonjen kako ne bi prašina i prljavština ili voda prodrli u otvor za karticu!

Otvor za karticu držite uvijek zatvorenim.

## ► Kratki opis

### Displej (1)

Svi DTCO 3.0 uređaji su opremljeni displejem čiji je prikaz u negativu

 Radi bolje čitljivosti se displeji u ovom uputstvu prikazuju invertirani.



 Nije moguće kompletno isključiti displej sem u modu pripravnost. Displej se samo dimuje na minimalnu vrijednost.

Zavisno od voznog stanja vozila pojavljuju se različiti displeji ili se mogu pokazati podaci.

➔ Vidi "Varijante displeja" od stranice 18.

### Meni tipke (2)

Za ulaz, displej ili printanje podataka koristite slijedeće tipke:

 /  Izaberite listanjem željenu funkciju ili izbor. (Moguće pritiskanjem i držanjem tipke automatskog ponavljanja.)

 Izabranu funkciju / izbor potvrdite ili poništite.

 Nazad na zadnje polje za unos, prekinite sa unosom zemlje ili napustite korak po korak meni funkcije.

### Otvor za kartice-1 (3)

Vozač-1, koji će trenutno upravljati vozilom, stavlja svoju vozačku karticu u otvor za karticu-1.

➔ Detalji vidi "Staviti vozačku karticu / vozačke kartice" od stranice 32.

 U slučaju kvara moguće je zamijeniti pokrivni dio na otvoru kartice. U vezi toga obratite se Vašoj ovlaštenoj radionici.

### Kombinovana tipka vozač-1 (4)

 Tipka za aktivnosti i izbacivanje za vozača-1

**Kratko pritisnite tipku:** aktivnost se mijenja. ➔ *Detalji vidi "Podesiti aktivnosti" od stranice 39.*

**Držite tipku pritisnutom (min. 2 sek.):** umetnuta kartica se izbacuje.

### Kombinovana tipka vozač-1 (5)

 Tipka za aktivnosti i izbacivanje za vozača-1

**Kratko pritisnite tipku:** aktivnost se mijenja  
➔ *Detalji vidi "Podesiti aktivnosti" od stranice 39.*

**Držite tipku pritisnutom (min. 2 sek.):** Otvor kartice se otvara za postavljanje ili vađenje tahografske kartice.

### Otvor za kartice-2 (6)

Vozač-2, koji će trenutno upravljati vozilom, stavlja svoju vozačku karticu u otvor za karticu-2.

➔ *Detalji vidi "Staviti vozačku karticu / vozačke kartice" od stranice 32.*

### Brid za otkidanje (7)

Preko brida za otkidanje možete od papirne role odvojiti dio koji je ispisao ugrađeni printer.

### TLadica štampača (8)

Ladica štampača za umetanje rollice papira

 U slučaju kvara moguće je zamijeniti fioku printera. U vezi toga obratite se Vašoj ovlaštenoj radionici.

### Download međuspoj (9)

Ispod poklopca nalazi se Download međuspoj. U zavisnosti od umetnute kartice tahografa regulisana su prava pristupa interfejsu.

➔ *Detalji vidi "Prava na pristup tahografskih kartica" od stranice 90.*

### ADR-varijanta \* (a)



Kod utovara i istovara opasnog tereta

- zaštitna kapica sučelja za preuzimanje na tahografu DTCO 1381 mora biti zatvorena
- ne smiju se pritiskivati tipke na tahografu
- ne smije biti umetnuta kartica radionice, kontrolna kartica niti kartica preduzeća.



Kod ADR varijante uključite paljenje kako bi bez ograničenja mogli da koristite module za rukovanje printerom, otvor kartice i displej.



## ■ Prvi koraci upotrebe

### ► Za poduzetnika

1. Prijavite kompaniju na DTCO 1381. Stavite karticu kompanije u bilo koji otvor za karticu.
  - *Detalji vidi "Staviti karticu kompanije" od stranice 27.*

 Kartica kompanije ne služi za vožnju!

2. Izvadite karticu kompanije nakon prijavljivanja ili preuzimanja podataka iz otvora za kartice.
  - *Detalji vidi "Izvaditi kartice kompanije" od stranice 30.*

### ► Za vozača

1. Na početku smjene (početak radnog dana) stavite Vašu vozačku karticu u otvor za karticu.
  - *Detalji vidi "Staviti vozačku karticu / vozačke kartice" od stranice 32.*

2. Preko "Ručni unos" dopunite aktivnosti na Vašoj vozačkoj kartici.
  - *Detalji vidi "Ručni unos" od stranice 32.*

3. Sa tipkom za aktivnost postavite aktivnost koju trenutno želite izvesti.
  - *Detalji vidi "Podesiti aktivnosti" od stranice 39.*

4. Podesite vrijeme na aktuelno lokalno vrijeme.
  - *Detalji vidi "Podesiti lokalno vrijeme" od stranice 68.*

DTCO 1381 je spreman!

5. **Važno!** Kod pauze ili mirovanja uvijek postavite aktivnost na "H".

6. Eventualne smetnje na uređaju ili na sistemskim komponentama pojavljuju se na displeju. Potvrdite poruku.
  - *Detalji vidi "Pojavljuje se poruka" od stranice 74.*

7. Na kraja smjene (završetak radnog dana) ili zamjene vozila, izvadite Vašu vozačku karticu iz otvora za kartice.
  - *Detalji vidi "Izvaditi vozačku karticu/ vozačke kartice" od stranice 42.*
8. Aktivnosti prethodnih dana kao i pohranjeni događaji itd. se mogu printati ili prikazati preko meni funkcija.
  - *Detalji vidi "Pozvati meni funkcije" od stranice 52.*



Važeći zakonski uslovi za pojedine zemlje nisu navedeni u ovom uputstvu za upotrebu i moraju se također poštivati!

## ■ Varijante displeja

### Općenito

Displej se sastoji od piktograma i teksta, pri čemu se jezik automatski podešava kako slijedi:

- Prikazani jezik određuje vozačka kartica, koje je stavljena u otvor za kartice-1 odnosno bila zadnja stavljena u DTCO 1381.
- Ili tahografska kartica sa većom vrijednosti, npr. kartica kompanije, kontrolna kartica.

### Izaberite jezik

Alternativno uz automatsko podešavanje jezika sa tahografskom stranicom, možete individualno podesiti željeni jezik.

➔ *Detalji vidi "Podesiti jezik" od stranice 53.*

### ► Mod čekanja

U načinu rada Rad "a" tahograf DTCO 1381 nakon otprilike 1 minute prelazi u način rada u pripravnosti pod sljedećim uslovima:

- paljenje vozila je isključeno



Nakon gašenja se zaslon na displeju dimuje na podešenu vrijednost. Nakon dodatne minute (vrijednost koja je specifična za kupca) displej se gasi. Kao opcija moguće je radi lakšeg rukovanja uređajem podesiti određeno vreme nakon paljenja u kojem će važiti dodatna vrijednost dimovanja.

Ako se DTCO 1381 pritiskom na tipku probudi iz moda pripravnosti, onda se osvijetljenost u modu pripravnosti ponovo aktivira. Ovaj pritisak na tipku služi samo za buđenje i ne aktivira nikakvu drugu radnju.

Kod napuštanja moda pripravnosti DTCO 1381 se kod vozila u mirovanju zaslon vraća na zadnji izabrani standardni zaslon displeja.



Ako je izabrana previsoka podešena vrijednost dimovanja za određenu ADR varijantu, onda se ona smanjuje.

### ► VDO GeoLoc \*

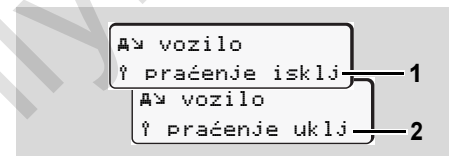

VDO GeoLoc

Snimanje podataka o položaju i vozilu možete da uključite (2) ili isključite (1).

➔ *Detalji vidi "Uključivanje i isključivanje registrovanja vozila" od stranice 70.*

### ► Napomena nakon uključenog paljenja

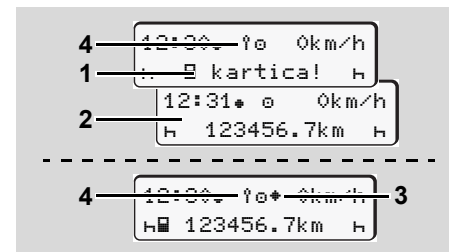

Upozorenja nakon paljenja uključeno/isključeno



**Uključite paljenje:** Ukoliko u otvoru za kartice-1 nema tahografske kartice, za oko 20 sekundi se pojavljuje napomena (1), nakon toga se pojavljuje standardni displej (2).

Nakon postavljanja kartice i ručnim dodatnim unosom simbol (4) će treperiti u trajanju od oko 5 sekundi. Ovo znači da je snimanje podataka uključeno.

**Isključite paljenje:** Simbol (3) znači, da je dostupna funkcija IMS. (IMS = Independent Motion Signal/ nezavisni signal kretanja)

Simbol (4) znači, da je funkcija VDO GeoLoc uključena.

### ► Standardni displej(i)

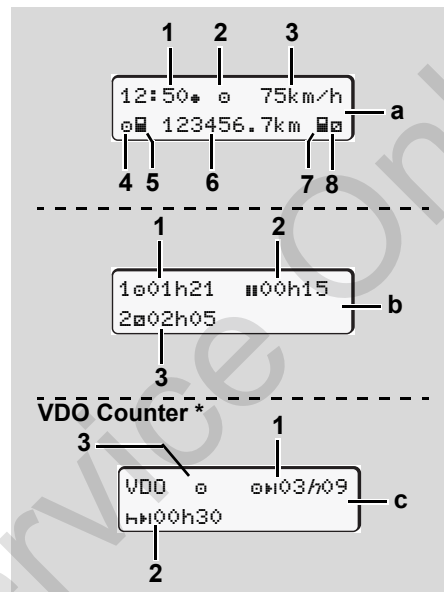

Standardni displeji za vrijeme vožnje

Čim je vozilo u pokretu i nema prikazane nikakve obavijesti, pojavljuje se prethodno podešeni standardni zaslon.

Pritiskom bilo koje tipke menija možete promijeniti na željeni standardni zaslon (a), (b) ili (c).

### Standardni displej (a):

- (1) Vrijeme sa simbolom "\*" = lokalno vrijeme bez simbola "\*" = UTC-vrijeme
- (2) Oznaka načina rada "rad"
- (3) Brzina
- (4) Aktivnost vozač-1
- (5) Simbol kartice vozač-1
- (6) Ukupno stanje kilometara
- (7) Simbol kartice vozač-2
- (8) Aktivnost vozač-2

### Standardni displej (b)

- (1) Vrijeme vožnje "e" vozač-1 od jednog važećeg vremena pauze.
- (2) Važeće vrijeme pauze "H" u djelimičnim prekidima od najmanje 15 minuta i slijedećih 30 minuta, sukladno smjernici (EG) br. 561/2006.
- (3) Vremena od vozača-2: Trenutna aktivnost vrijeme pripravnosti "H" i trajanje aktivnosti.

👉 Kod nedostajuće vozačke kartice pojavljuju se vremena, koja su raspoređena dotičnom otvoru za kartice "1" ili "2".

### Opcija: VDO Counter \* (c)

- (1) Preostalo vrijeme vožnje "EFI" ("h" trepće = ovaj dio zaslona je trenutno aktivan).
- (2) Slijedeće važeće vrijeme pauze / dnevno ili nedjeljno vrijeme za odmor "HFI".  
 ➤ *Detalji vidi "VDO Counter \*" od stranice 55.*
- (3) Prikazuje se podešena aktivnost.

### ► Displej podataka kod vozila koje miruje

Vozila koje miruje i stavljene vozačke kartice možete pozvati dalje podatke vozačke kartice.

➤ *Vidi "Pozvati meni funkcije" od stranice 52.*

### ► Displej poruka

Nezavisno od toga koji se displej trenutno pojavi i da li vozilo stoji ili vozi, prvenstveno se prikazuju poruke.

➤ *Vidi "Pojavljuje se poruka" od stranice 74.*

### ► Stanje izrade

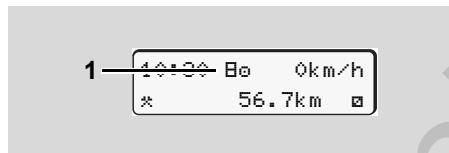

Displej stanja izrade

Ukoliko DTCCO 1381 još nije aktiviran kao kontrolni uređaj, tako se pojavljuje "stanje izrade", simbol "E" (1). Osim kartice za radionice DTCCO 1381 ne prihvata druge tahografske kartice!

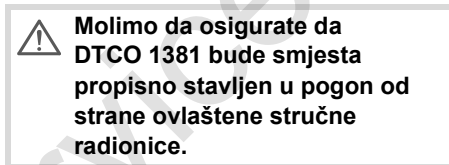

### ► Izvan područja rada (Out of scope)

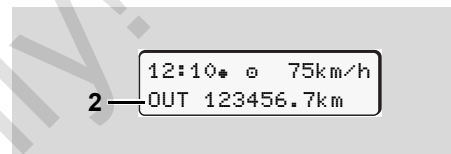

Standardni displej (a): Izvan područja rada (Out of scope)

Vozilo vozi izvan područja važnosti smjernice, simbol "OUT" (2).

Ovu funkciju možete podesiti preko menija.

➤ *Vidi "Out start / kraj unijeti" od stranice 68.*

Slijedeće vožnje mogu biti izvan područja rada:

- Vožnje na nejavnim cestama.
- Putovanja van AETR država
- Vožnje, kod kojih ukupna težina vozila ne zahtijeva propisno korištenje DTCCO 1381.

Pritiskanjem bilo koje tipke menija možete promijeniti na standardni zaslon (b) ili (c) \*,

➤ *vidi stranica 19.*

## ► Trajekt ili vožnja vozom

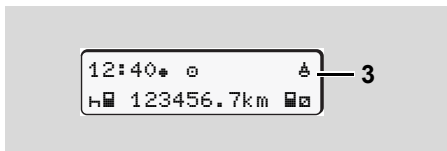

Standardni displej (a): Trajekt ili vožnja vozom

Vozilo se nalazi na trajektu ili na vozu, simbol "♣" (3).

Ovu funkciju možete podesiti preko menija.

➤ Vidi "Start trajekt / voz unijeti" od stranice 68.

👉 Pazite na to, da su podešene prije otpreme vozila ova funkcija i njene trenutne aktivnosti.

Pritiskanjem bilo koje tipke menija možete promijeniti na standardni zaslon (b) ili (c) \*, ➤ vidi stranica 19.

## ► Ponašanje kod niskog / prevelikog napona

👉 Ako je kod previsokog ili preniskog napona otvoren otvor kartice nemojte stavljati karticu tahografa.

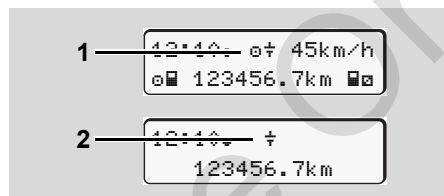

Standardni displej (a): Smetnje u jedinici napajanja naponom

Trenutni premali ili previsoki napon napajanja uređaja DTICO 1381 prikazuje se u standardnom zaslonu (a) na sljedeći način:

## ► Slučaj 1: "♣" (1) nizak napon

👉 Kod previsokog napona se isključuje displej i tipke se blokiraju.

DTICO 1381 kao uvijek pohranjuje aktivnosti. Funkcije printanje ili displej podataka kao i stavljanje ili vađenje tahografske kartice nisu moguće!

## ► Slučaj 2: "♣" (2)

Ovaj slučaj odgovara prekidu napona. Automatski će se pojaviti u standardnom zaslonu (a). DTICO 1381 ne može ispunjavati svoj zadatak kao kontrolni uređaj! Aktivnosti vozača se ne zapisuju.

## ► Prekid napona

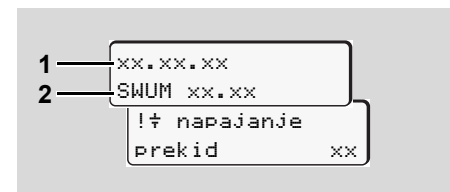

Displej poruke "Prekid napona"

Čim se napon pojavi, za oko 5 sekundi pojavljuje se verzija pogonskog softvera (1) i verzija softverskog modula nadogradnje (2).

DTICO 1381 javlja na kraju "Prekid napona".



Ako se na displeju stalno pojavljuje simbol "⚠" kod ispravnog napona ploče, potražite kvalifikovanu stručnu radionicu! Kod kvara na DTCO 1381 obavezujete se zapisati aktivnosti rukom.

➡ Vidi "Aktivnosti rukom upisati" od stranice 40.

### ► Greška u komunikaciji kartice

Ako dođe do greške u komunikaciji kartice na DTCO 1381 traži se od vozača da izvadi svoju karticu.

Izbaci  
karticu xx

Tokom vađenja kartice obaviće se novi pokušaj komunikacije sa karticom. Ako i ovaj pokušaj ne uspeje automatski se pokreće printanje zadnjih za tu karticu sačuvanih aktivnosti.



Ovim printanjem vozač je u mogućnosti ipak registrovati svoje aktivnosti.

Printane podatke vozač mora da potpiše.

Takođe je vozač u mogućnosti unijeti svoje aktivnosti (osim trajanje vožnje) na ispisu do ponovnog postavljanja kartice.



Vozač ima i mogućnost dnevnog printanja jedinice vozila i da unese svoje dodatne aktivnosti i potpiše do sljedećeg postavljanja kartice.



Kod dužeg odsustva - npr. tokom dnevnog ili nedjeljnog vremena za odmor - izvadite karticu vozača iz otvora kartice.

## Prednji interfejs

### ► Podešavanja na tahografu

Na prednjem interfejsu moguće je od strane vozača i poduzetnika (uz pomoć kartice kompanije) obaviti različita podešavanja. To obuhvata npr.:

- Unos registracione oznake i zemlje registracije
- Prikaz VDO brojača
- Daljinsko upravljanje
- Promjena aktivnosti kada je isključeno paljenje
- D1/D2 prepoznavanje statusa
- Logo firme za printanja
- Podsjetnik za download
- Bilježenje profila brzine i broja obrtaja
- Upozorenja od mogućih prekoračenja brzine.

### ► Daljinsko upravljanje uređajem DTCO 1381

Uz pomoć DTCO SmartLink i aplikacijom na uređaju koji podržava Bluetooth ili kontrolnim uređajem moguće je daljinski upravljati sa DTCO 1381.

Vozač može na DTCO 1381 da uključi daljinsko upravljanje i putem ključa da poveže tahograf i svoj mobilni uređaj.

➤ *Detalji vidi "Aktiviranje daljinskog upravljanja" od stranice 67.*

### ► Unos registracione oznake

Moguće je i unijeti registracionu oznaku, kao i državu registracije uz pomoć aplikacije koristeći DTCO SmartLink.

Service Only!



## **Način rada "Kompanija"**

**Funkcije kartice kompanije**

**Staviti karticu kompanije**

**Pripremiti preuzimanje podataka**

**Izvaditi kartice kompanije**

Service Only

## ■ Funkcije kartice kompanije



Kompanija osigurava propisnu upotrebu kartica kompanija.

Molimo da se pridržavate zakonskih odredbi koje važe za Vašu zemlju!

3

Kartica kompanije identifikuje kompaniju i prijavljuje kompaniju kod DTCO 1381 kod prvog stavljanja. Ovako su prava na pristup osigurana samo na podatke koji su raspoređeni za kompaniju.

Stavljena kartica kompanije ovlašćuje Vas za slijedeće funkcije:

- Prijavljivanje i odjavljivanje kompanije na DTCO 1381, na primjer kod prodaje vozila, isteka najma vozila, itd.
- U datom slučaju (jednom) unos zemlje članice i registraciona oznaka vozila.
- Pristup podacima masovne memorije i posebno podacima, koji su raspoređeni samo ovoj kompaniji.

- Pristup podacima postavljene vozačke kartice.
- Displej, printanje ili preuzimanje podataka preko Download Interface.



Kartica kompanije je koncipirana isključivo za menadžment podataka kompanije i ne služi za vožnju. Ako vozite sa karticom kompanije, pojavljuje se poruka.

U pojedinim zemljama članicama postoji obaveza redovnog preuzimanja podataka. U slijedećim slučajevima preporučuje se preuzimanje podataka sa masovne memorije:

- prodaja vozila,
- prestank rada vozila,
- zamjena DTCO 1381 u slučaju kvara.

### ▶ Meni funkcije u načinu rada "Kompanija"

Navigacija u okviru meni funkcija slijedi u principu uvijek prema istoj sistematici.

➤ Vidi "Pozvati meni funkcije" od stranice 52.

Ako se u otvoru za kartice-2 nalazi na primjer kartica kompanije, ovako svi glavni meniji ostaju zaključani, a koji su raspoređeni otvoru za kartice-2.

➤ Vidi "Meni pristup blokiran!" od stranice 62.

U ovom slučaju mogu se prikazati, printati ili preuzeti samo podaci stavljene vozačke kartice u otvor za kartice-1.

➤ Vidi "Glavni meni printanja vozač-1 / vozač-2" od stranice 63.

## ■ Staviti karticu kompanije

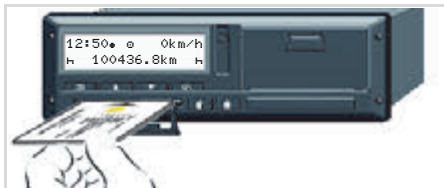

Staviti karticu kompanije

1. Po potrebi isključite kod ADR varijanti paljenje.
2. Zadržite pritisnuto duže od 2 sekunde jednu od dve kombinovane tipke. Otvara se odgovarajući otvor za karticu.
3. Otvorite poklopac otvora kartice.
4. Postavite karticu poduzetnika, sa čipom prema gore i strelicom prema napred, u otvor za kartice.
5. Zatvorite pokrivni deo i ugurajte otvor za karticu tako da upadne u prihvatač.

- 👉 Kartica kompanije određuje jezik na displeju. Alternativno možete individualno podesiti željeni jezik.  
 ➔ Vidi "Podesiti jezik" od stranice 53.

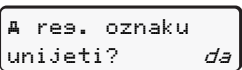
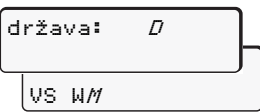
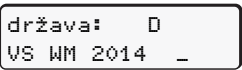
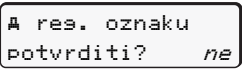

Korak / Displej menija	Objašnjenje / Značenje
<b>6.</b> 	Tekst dobrodošlice: Za oko 3 sekunde pojavljuju se podešeno lokalno vrijeme "12:50" i UTC-vrijeme "10:50UTC" (pomjeranjem časovnika na do 2 sata kod ljetnjeg računanja vremena).
<b>7.</b> 	Pojavljuje se naziv kompanije. Tačkice koje se pojavljuju pokazuju čitanje kartice kompanije. U datom slučaju DTCO 1381 zahtijeva od Vas da unesete registarsku oznaku. <ul style="list-style-type: none"> <li>• "da" odabrati i potvrditi sa tipkom <b>OK</b>,              ➔ vidi stranica 28.</li> </ul>
<b>8.</b>  	Kod prvog stavljanja kartice kompanije slijedi automatski prijavljivanje kompanije na DTCO 1381. Funkcija blokade kompanije je aktivirana. Ovako je osigurano da podaci koji su specifični za kompaniju ostanu zaštićeni!
<b>9.</b> 	Nakon čitanja se pojavljuje standardni displej. DTCO 1381 je postavljen na način rada "Kompanija", simbol "1".

## ► Unijeti registarsku oznaku

Korak / Displej menija	Objašnjenje / Značenje
1. 	Pojavljuje se bočni upit, <ul style="list-style-type: none"> <li>• "da" odabrati i potvrditi.</li> </ul>
2. 	<ul style="list-style-type: none"> <li>• Državu izabrati i potvrditi.</li> </ul> Prvo mjesto za unos svjetluca "_". <ul style="list-style-type: none"> <li>• Željeni znak izabrati i potvrditi.</li> <li>• Postupak ponoviti, maksimalno 13 mjesta.</li> </ul>
3. 	<ul style="list-style-type: none"> <li>• Ako je manje znakova zahtijevano pritisnite <b>OK</b>.</li> <li>• Unos potvrditi još jedan put sa tipkom <b>OK</b>.</li> </ul>
4. Automatski slijedi jedan kontrolni ispis.	
5. 	<ul style="list-style-type: none"> <li>• <b>Molimo da kontrolišete svoj unos!</b></li> <li>• "da" odabrati i potvrditi.</li> </ul> Ako je registarska oznaka pogrešna, "ne" odabrati i potvrditi. Pojavljuje se korak 1, ponovite unos.

**Napomena:** Unos registarske oznake je jedan. U tahograf DTCO 1381 unesite registarski broj tačno onako kako glasi registarski broj vozila. Svaku daljnju promjenu može obaviti samo ovlaštena stručna radionica s karticom radionice.

**Ulaz:**

Odaberite željenu funkciju sa tipkama  ili  i potvrdite izbor sa tipkom **OK**.

**Unos ispravite:**

Sa tipkom  korak po korak nazad do prethodnog mjesta navigirati i ponoviti unos(e).

**Printanje: Tehnički podaci**

▼ 25.04.2017 10:50 (UTC)
Te▼
♠ Sped. Mustermann
♠♠ /12341234123412 3 4
A ABC12345678901234
D /VS WM 2014
♠
B Continental Automotive GmbH
H.-Hertz-Str.45 78052
US-Villinsen
1381.12345678901234567
e1-84

## ■ Pripremiti preuzimanje podataka



### Opasnost od eksplozije

Molimo da se pridržavate uputa za transport i rukovanja sa opasnim tovarom u eksplozivnim okruženjima.

#### Kod utovara i istovara opasnog tereta ...

- **pokrovna kapa (1) mora biti zatvorena**
- **i ne smije slijediti preuzimanje podataka.**

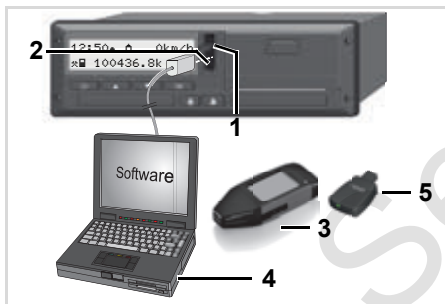

Priključak na Download međuspoj

1. Preklopiti zaštitnu kapicu (1) nagore.
2. Povežite Laptop (4) sa Download međuspojem (2).
3. Pokrenite softver za iščitavanje.
4. Ili umetnite Downloadkey (3) u Download međuspoj.

☞ Sa DTCO SmartLink (5) moguće je obavljati komunikaciju između DTCO 1381 i uređajem sa Bluetooth-om.



Ni u kojem slučaju ne prekidajte vezu sa Download međuspojem. Kod ADR-varijante \* ostavite kontakt uključeno.

5. Nakon preuzimanja podataka molimo da zatvorite pokrovnu kapu (1).

### Oznaka podataka

Prije preuzimanja podataka DTCO 1381 označava kopirane podatke sa digitalnim potpisom (oznakom). Na osnovu ovog potpisa podaci se mogu pripisati DTCO 1381 i provjeriti njihova potpunost i originalnost.

### Daljinsko preuzimanje \* (Remote)

Sa sistemom flotnog menadžmenta podaci se mogu također daljinski preuzeti nakon uspješnog prepoznavanja kartice kompanije.



Detaljne informacije o softveru za iščitavanje možete pogledati u dotičnoj dokumentaciji.

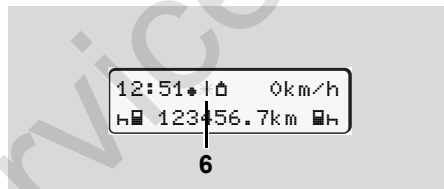

Standardni displej (a): U toku je prepoznavanje prijenosa podataka

Za vrijeme prenosa podataka pojavljuje se simbol (6).

## ■ Izvaditi kartice kompanije





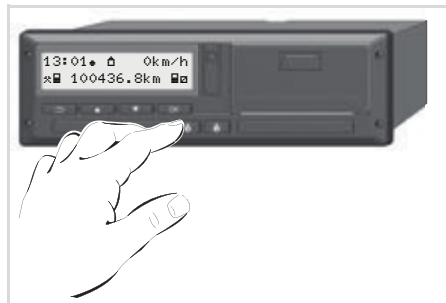

 Karticu kompanije možete izvaditi iz otvora za kartice samo kada vozilo stoji.

3

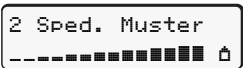
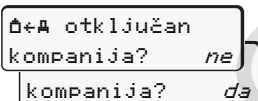

Zahtijevati karticu kompanije

- Po potrebi isključite kod ADR varijanti paljenje.
- Zahtijevajte izbacivanje kartice iz utora za karticu-1 ili utora za karticu-2; ➔ *vidi stranica 14.*

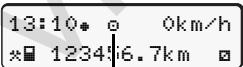
Korak / Displej menija	Objašnjenje / Značenje
<p><b>3.</b></p> 	Pojavljuje se naziv kompanije. Pokretna traka pokazuje da DTCO 1381 prenosi podatke na karticu kompanije.
<p><b>4.</b></p>  	<p><b>Kompaniju ne odjavljivati:</b></p> <ul style="list-style-type: none"> <li>"ne" sa tipkama  /  odabrati i potvrditi sa tipkom .</li> </ul> <p><b>Kompaniju odjaviti:</b></p> <ul style="list-style-type: none"> <li>"da" odabrati i potvrditi sa tipkom .</li> </ul> <p>Funkcija blokade kompanije je deaktivirana. Poshranjeni podaci Vaše kompanije ostaju blokirani za stranu kompaniju.</p>
<p><b>5.</b></p>  <p style="text-align: center;">1</p>	<p>Kartica kompanije je aktivirana, pojavljuje se standardni displej.</p> <p>Eventualno se može pojaviti napomena da predstoji periodično ispitivanje ili da ističe važnost kartice kompanije, ➔ <i>vidi stranica 85.</i></p> <p>DTCO 1381 je ponovo postavljen na način rada "Rad", simbol "a" (1).</p>

## **Način rada "Rad"**

**Staviti vozačku karticu/vozačke kartice**

**Podesiti aktivnosti**

**Podatke vozačke kartice preuzeti**

**Izvaditi vozačku karticu/vozačke kartice**

**Zamjena vozača/vozila kod rada**

Service Only

## ■ Staviti vozačku karticu / vozačke kartice



Napomena za upravljanje nakon uključenog kontakta Vozačka kartica u otvoru za karticu-1 nedostaje.

**⚠ Prema ispravnom načinu postupanja sukladno smjernici i u interesu sigurnosti u saobraćaju, molimo da vozačku karticu/vozačke kartice stavljate samo kada vozilo miruje.**

Stavljanje vozačke kartice je moguće također i kod vožnje, međutim ovaj postupak se javlja kao događaj i pohranjuje!

➔ Vidi "Pregled događaja" od stranice 76.

1. Po potrebi isključite kod ADR varijanti paljenje.
2. Držite kao **Vozač-1** pritisnutim kombinovanu tipku vozač 1 duže od 2 sekunde.  
Otvora se otvor za karticu.
3. Otvorite poklopac otvora kartice.
4. Postavite svoju vozačku karticu - sa čipom prema gore i strelicom prema napred - u otvor za kartice.
5. Zatvorite pokrivni deo i ugurajte otvor za karticu tako da upadne u prihvatnik.
6. Slijedeći tok je vođen menijem, ➔ vidi stranica 33.
7. Nakon izvršenog učitavanja kartice vozača-1, **vozač-2** svoju vozačku karticu postavlja u otvor za kartice-2.

### Napomena

Meni vođenje slijedi na jeziku koji je stavljen na vozačkoj kartici. Alternativno možete individualno podesiti željeni jezik. Funkcije menija za prikaz i ispis podataka vozača dostupne su samo, ako je umetnuta odgovarajuća kartica. Tako se npr. točka izbornika "Ispis vozača 2"

samo prikaže, kada je u utoru kartice-2 umetnuta kartica vozača.

➔ Vidi "Pregled struktura menija" od stranice 60.

### ▶ Ručni unos

**⚠** Sukladno smjernici, aktivnosti koje se ne mogu zapisati na vozačkoj kartici treba naknadno unijeti ručno. (Detalji o aktivnostima, ➔ vidi stranica 39.)

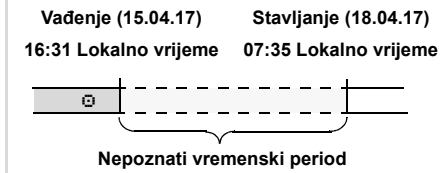

Primjer za nepoznati vremenski period

Nakon svakog stavljanja vozačke kartice mogući su slijedeći unos:

- Aktivnost vrijeme mirovanja "h" naknadno upisati; primjer 1, ➔ vidi stranica 36.





- Radnu smjenu nastaviti; primjer 2, ➔ *vidi stranica 37.*
- Radnu smjenu nastaviti, završiti i/ili aktivnosti staviti pred radnu smjenu; primjer 3, ➔ *vidi stranica 38.*

### Osnovni postupak

- Odaberite željenu funkciju, aktivnost ili brojačnu vrijednost sa tipkama **▲** / **▼** u polju za unos.
- Potvrdite izbor sa tipkom **OK**.

1. welcome  
07:35\* 05:35UTC

Tekst dobrodošlice: Za oko 3 sekunde pojavljuju se podešeno lokalno vrijeme "07:35\*" i UTC-vrijeme "05:35UTC" (vremensko odstupanje = 2 sata).

2. 1 Maier  
----

Pojavljuje se prezime vozača. Pokretna traka pokazuje čitanje vozačke kartice.

3. zadnjeg vađenja  
15.04.17 16:31\*

Za oko 4 sekunde pojavljuje se datum i vrijeme zadnjeg vađenja kartice u lokalnom vremenu (simbol "\*").

4. 1M ulaz  
dodatak? ne  
dodatak? da

- Ukoliko ne želite naknadno unijeti aktivnost, "ne" odabrati; zatim pogledajte korak 9.
- Sa "da" DTCO 1381 zahtijeva od Vas da poduzmete ručni unos.

5. M 15.04.17 16:31  
H 18.04.17 07:35

"M" = Ručni unos;

"H" = unos za polje aktivnosti svjetluca

Pojavljuje se vrijeme između vađenja (1. red) i aktuelnog postupka stavljanja (2. red) u lokalnom vremenu.

6. M 15.04.17 16:31  
16.04.17 07:35  
16.04.17 09:35

2. red = blok unosa

Sukcesivno možete unijeti logično moguće varijable (svjetlucajuća polja za unos) slijedećim redoslijedom: "Aktivnost – dan – mjesec – godina – sat – minuta".

Postupak završava, kada je vrijeme postupka stavljanja dostignuto.

Slijedeći zahtjev pojavi se prije potvrde ručnih upisa.

7. \*| državna start  
:E  
\*| resija start  
E AN

- Državu izabrati i potvrditi.
- U datom slučaju regiju izabrati i potvrditi.
- Sa tipkom **↵** možete prekinuti unos države.

8.

1M potvrditi  
ulaz? da  
ulaz? ne

- Unos potvrditi sa "da".
- "ne" odabrati.  
➔ Vidi "Mogućnosti korekcije" od stranice 34.

4

9.

07:36 e 0km/h  
123456.7km h

Pojavljuje se standardni displej (a).  
Prethodno pokazani simboli kartice imaju slijedeće značenje:

- "-" Vozačka kartica se nalazi u otvoru za kartice.
- "h" Možete početi vožnju, relevantni podaci su učitani.



Simbol "■" se prikazuje za oba otvora za kartice.

Ako su ubačene kartice za vozača-1 i vozača-2 moguće je započeti vožnju ako prikaže bar jedan simbol "■" za vozača-1 i -2

Početak vožnje se prekida svaki ručni unos. Ručne unose koje treba obaviti za drugi otvor kartice nije moguće više obaviti.



Za vrijeme postupka čitanja vozačke kartice pojedinačne funkcije privremeno nisu moguće:

- Pozivanje menija funkcija
- Zahtijevanje tahografske kartice

Ako se pritisne meni tipka ili tipka za izbacivanje, pojavljuje se poruka.

molimo  
pričekajte!  
odnosno  
izbacivanje  
nije moguće xx

### ► Možnosti korekcije

Direktno u bloku unosa možete izabrati moguće varijable sa tipkom (povratni korak) i korigovati.

Ukoliko upit: "M potvrditi ulaz?" negirate, prvo se pojavljuje korak 4 i na kraju prvi potpuni blok unosa (korak 5).

4.

1M ulaz  
dodatak? da

5.

M 15.04.17 16:31  
16.04.17 07:35

Moguće varijable možete sukcesivno korigovati.



Sa tipkom pritisnuti i držati, skaćete do slijedećeg polja za unos odnosno u slijedeći potpuni blok unosa.

### ► Unos države za vrijeme ručnog unosa

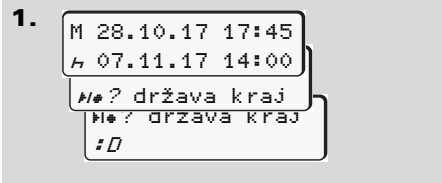

- U prvom polju za unos "H" simbol "#/#? država kraj" odabrati i potvrditi (Dostupno samo, kada se vrijeme prvog ručnog unosa ne podudara s vremenom upisa zemlje kod zadnjeg vađenja kartice.).

- Državu izabrati i potvrditi.

Ili:

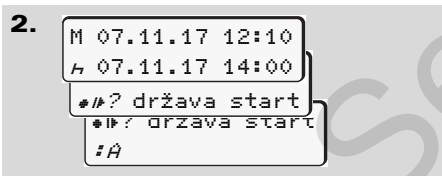

- Simbol "#/#? država start" odabrati i potvrditi.

- Državu izabrati i potvrditi.

#### Izbor država

Zadnje unesena država se pojavljuje prva. Sa tipkama / pojavljuju se na kraju zadnje unesene četiri države. Oznaka: Dvotačka kod oznake države "=:B".

Dalji izbor slijedi u abecednom redu počev od slova "A":

- sa tipkom A, Z, Y, X, W, ... itd.;
  - sa tipkom A, B, C, D, E, ... itd.
- Vidi "Oznake država" od stranice 99.

Pritiskanjem i držanjem tipke / ubrzava se izbor (automatsko ponavljanje funkcija).

### ► Prekid postupka unošenja

Ukoliko ne slijedi unos kod postupka unošenja, pojavljuje se nakon 30 sekundi slijedeći displej.

molimo  
unesite

Ukoliko u roku od daljih 30 sekundi bude pritisnuta tipka , unos se može nastaviti.

Nakon ovog vremena ili kod početka vožnje pročitava se vozačka kartica do kraja i pojavljuje se standardni displej (a).

Već uneseni podaci se odbacuju kako bi se osiguralo da se podaci potvrde. To se odnosi na unos daljinskim putem i na direktan unos na tahografu DTCO 1381.

Prekid ručnog unosa sa zahtijevanjem kartice vozača.

► Detalji vidi "Zahtjev kartice za vrijeme ručnog unosa" od stranice 42.

► Aktivnost "Vrijeme mirovanja" naknadno upisati

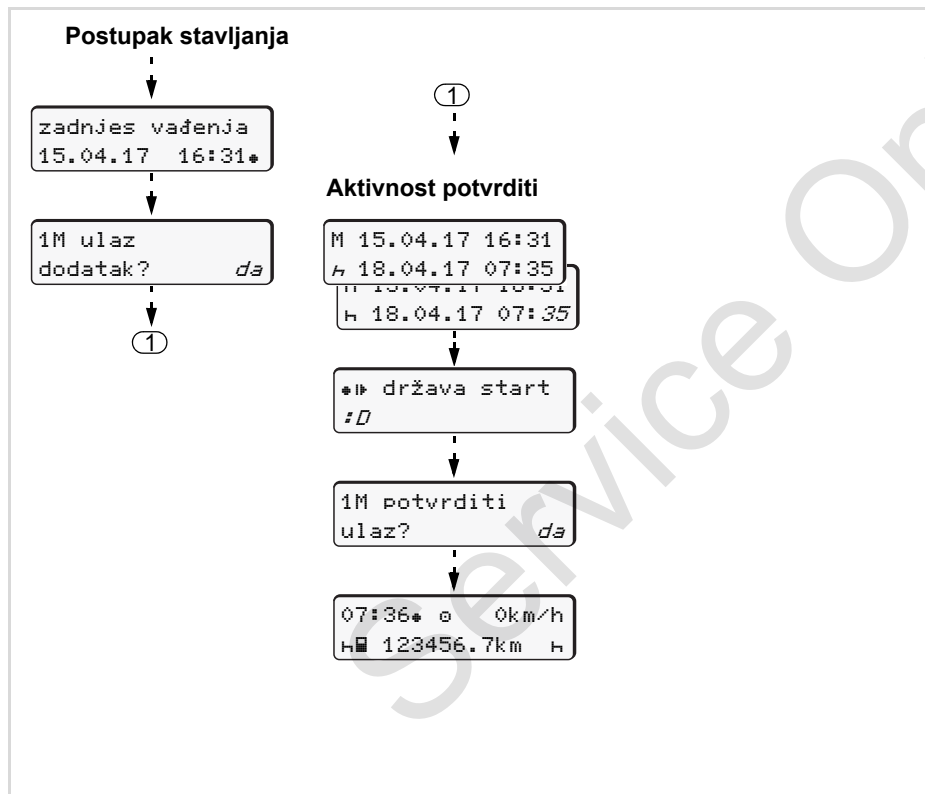

Primjer 1:

Vađenje (15.04.17)	Stavljanje (18.04.17)
16:31 Lokalno vrijeme	07:35 Lokalno vrijeme

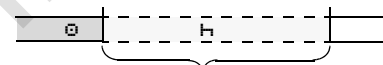

Vrijeme mirovanja naknadno upisati

**Obratite pažnju:** Unos slijedi u lokalnom vremenu.

1. Tipku **OK** pritisnuti i držati.
2. Automatski prelaz na zadnje polje za unos (minute svjetlucaju).
3. Sa tipkom **OK** unos potvrditi.
4. Slijedite uputstva na meniju.

## ► Radnu smjenu nastaviti

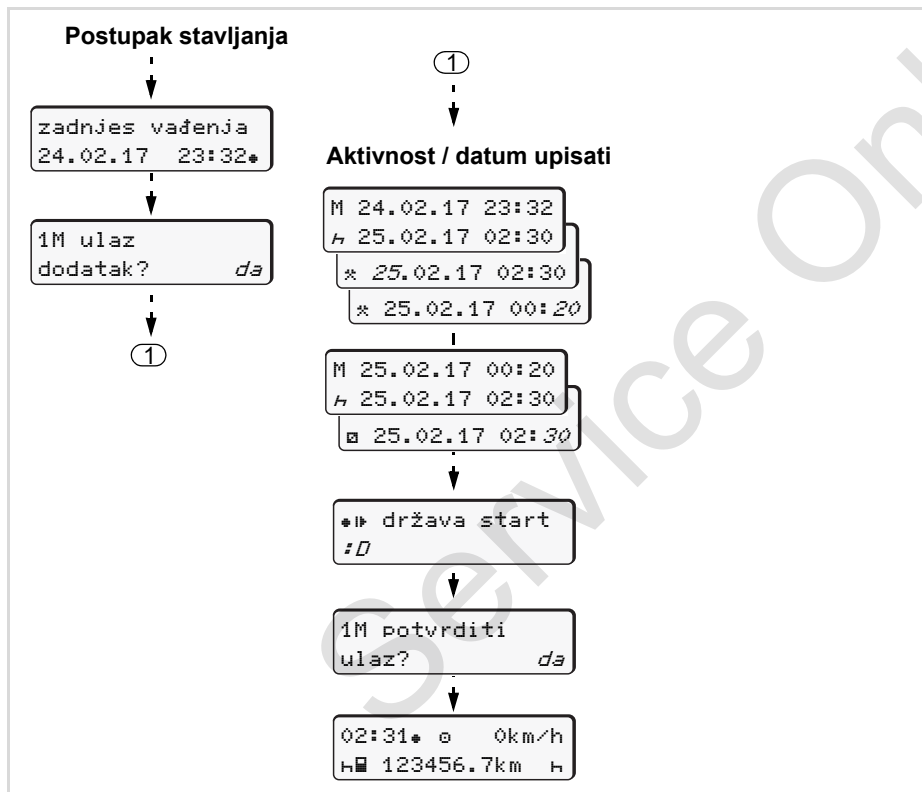

## Primjer 2:

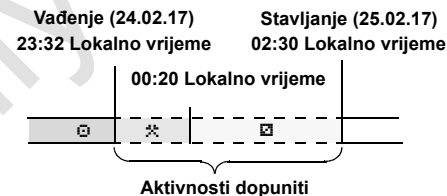

**Obratite pažnju:** Unos slijedi u lokalnom vremenu.

1. Prvu aktivnost "\*" podesiti i potvrditi.
2. Dan podesiti i potvrditi, sate podesiti i potvrditi, minute podesiti i potvrditi.
3. Željenu aktivnost "☐" podesiti i potvrditi.
4. Tipku **OK** pritisnuti i držati, minute svjetlucaju.
5. Sa tipkom **OK** unos potvrditi.
6. Slijedite uputstva na meniju.

## ► Nastaviti smjenu i aktivnosti staviti pred jednu smjenu

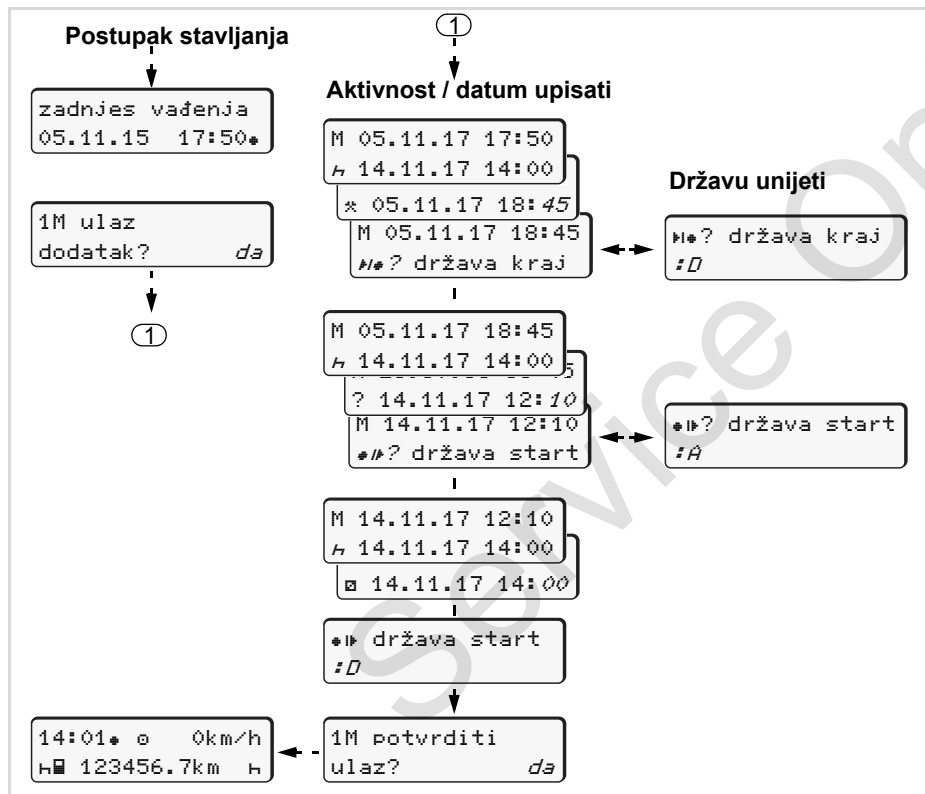

## Primjer 3:

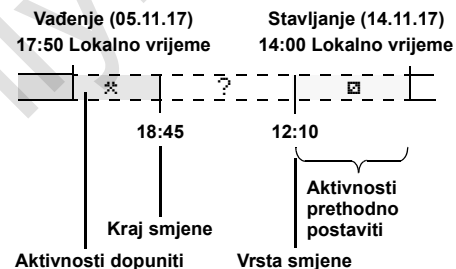

**Obratite pažnju:** Unos slijedi u lokalnom vremenu.

1. Prvu aktivnost "\*" sa datumom, vremenom podesiti i potvrditi.
2. Simbol "H#? država kraj" odabrati i potvrditi.
3. Državu izabrati i potvrditi.
4. Aktivnost "?" = nepoznato vrijeme sa datumom, vremenom podesiti i potvrditi.
5. Istu sistematiku ponoviti, dok se ne dostigne vrijeme postupka stavljanja.

## ■ Podesiti aktivnosti

- ⊖ = Vrijeme upravljanja (automatski kod vožnje)
- \* = Sva ostala radna vremena
- ⊠ = Vremena pripravnosti (vremena čekanja, vrijeme kao suvozač, vrijeme u kabini za spavanje za vrijeme vožnje za vozača-2)
- H = Pauze i odmori

### ► Ručno podešavanje

- 👉 Podešavanje aktivnosti je moguće samo kod vozila koje stoji!

1. Kao vozač pritisnete tipku za aktivnosti za **vozača-1**; ➡ *vidi stranica 14*. Pojavljuje se standardni displej (a).

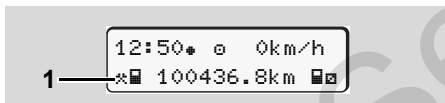

2. Pritisnete tipku toliko često, dok se željena aktivnost (H ⊠ \*) ne pojavi na displeju (1). Nakon oko 5 sekunde se pojavi prethodni zaslou.

3. Kao suvozač pritisnete tipku za aktivnosti za **vozača-2**; ➡ *vidi stranica 14*.

### ► Automatsko podešavanje

DTCO 1381 uključuje automatski na slijedeće aktivnosti:

kod ...	Vozač-1	Vozač-2
<b>Vožnja</b>	⊖	⊠
<b>Zaustavljanje vozila</b>	*	⊠



Kod kraja smjene ili pauze **uvijek** postavite aktivnost na "H". Tako je osiguran pouzdan izračun VDO Counter \*.

### ► Automatsko podešavanje nakon paljenja uključeno/isključeno \*

Nakon paljenja uključeno/isključeno DTCO 1381 može uključivati na definiranu aktivnost; na primjer "H".

Aktivnost (1) i/ili (2), koja se na osnovu davanja kontakta paljenja ili gašenja automatski promijeni, pojavi se u standardnom zaslonu (a) i trepti otprilike 5 sekundi. Zatim se opet pojavi prethodni zaslon.

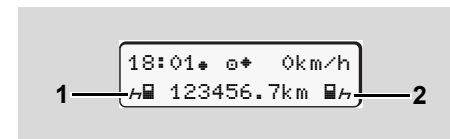

Treptanje aktivnosti(i) u standardnom zaslonu (a).

- 👉 Promijenite prema potrebi podešenu aktivnost prema vašoj sadašnjoj aktivnosti.

### Napomena

Koja će aktivnost nakon uključivanja/isključivanja paljenja uređaj DTCO 1381 automatski podesiti moguće je programirati po želji kupca uz pomoć kartice poduzetnika (➡ *vidi stranica 23*) ili od strane ovlaštene radionice (➡ *vidi stranica 122*).

### ► Aktivnosti rukom upisati

Vi kao vozač prema smjernici ste obavezni, u slijedećim slučajevima aktivnosti rukom zapisati:

- Kod kvara DTCO 1381.
- Kod gubitka, krađe, oštećenja ili pogrešne funkcije vozačke kartice na početku i na kraju vožnje potrebno je izraditi dnevno printanje od DTCO 1381. Eventualno morate rukom dopuniti vremena pripravnosti i ostala radna vremena.

Na poledini papirne role imate mogućnost da upišete vaše aktivnosti rukom (2) i da upotpunite printanje sa ličnim podacima (1).

Mustermann Heinz  
 F 112345678901234 5 6  
 A No. VS-VW 612  
 VS-Villingen  
 München  
 + km 92 978  
 km → 92 610  
 km 368  
 Dat. 12.10.2017  
 Mustermann Heinz  
 (Signature)

Tachograph [E1] 84 [E2] 25  
 DTCOPP 1 [E1] 174

Ručno unošenje aktivnosti

### Lični podaci

- ☉ Ime i prezime
- ☑ Broj vozačke kartice ili vozačke dozvole
- ⚙️ No. Registarska oznaka
- ➡ Mjesto kod početka smjene
- ⚡ Mjesto kod kraja smjene
- ➡ km km-stanje kod kraja smjene
- km➡ km-stanje kod početka smjene
- km Voženi kilometri
- Dat. Datum
- Sig. Vlastoručni potpis



Molimo da se pridržavate zakonskih odredbi koje važe za Vašu zemlju!



## ■ Podatke vozačke kartice preuzeti



### Opasnost od eksplozije

Molimo da se pridržavate uputa za transport i rukovanja sa opasnim tovarom u eksplozivnim okruženjima.

### Kod utovara i istovara opasnog tereta ...

- **pokrovna kapa (1) mora biti zatvorena**
- **i ne smije slijediti preuzimanje podataka.**

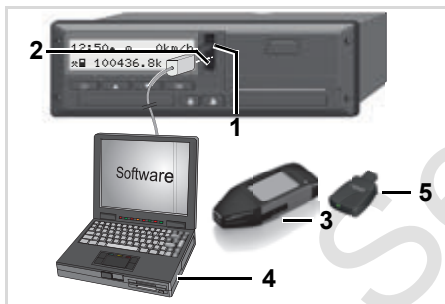

Priključak na Download međuspoj

Molimo da pazite na to da je stavljena smao jedna vozačka kartica! U suprotnom nema prenosa podataka.

1. Zatvorite pokrovnu kapu (1) na desno.
2. Povežite Laptop (4) sa Download međuspojem (2).
3. Pokrenite softver za iščitavanje.
4. Ili umetnite Downloadkey (3) u Download međuspoj.

Sa DTCO SmartLink (5) moguće je obavljati komunikaciju između DTCO 1381 i uređajem sa Bluetooth-om.

Za vrijeme prenosa podataka pojavljuje se simbol (6).

Ni u kojem slučaju ne prekidajte vezu sa Download međuspojem. Kod ADR-varijante \* ostavite kontakt uključeno.

5. Nakon preuzimanja podataka molimo da zatvorite pokrovnu kapu (1).

### Oznaka podataka

Kopirani podaci se označavaju sa digitalnim potpisom (oznakom). Na osnovu ovog potpisa podaci se mogu pripisati vozačkoj kartici i proveriti njena potpunost i originalnost.

Detaljne informacije o softveru za iščitavanje možete pogledati u dotičnoj dokumentaciji.

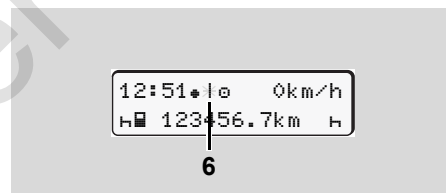

Standardni displej (a): U toku je prepoznavanje prijenosa podataka

## ■ Izvaditi vozačku karticu/vozačke kartice



Na kraju smjene treba vozačku karticu izvaditi iz otvora za karticu.

Kod promjene vozača ili vozila u principu izvadite vozačku karticu iz otvora za kartice.

➔ Vidi "Zamjena vozača/vozila kod rada" od stranice 44.

4



Vozačku karticu možete izvaditi iz otvora za kartice samo kada vozilo stoji.



Zahtijevati vozačku karticu

1. Po potrebi isključite kod ADR varijanti paljenje.

2. Podesite odgovarajuću aktivnost; na primjer kod kraja smjene na "H".
3. Zahtijevajte izbacivanje kartice iz otvora za karticu-1 ili otvora za karticu-2; ➔ vidi stranica 14. Slijedeći tok je vođen menijem, ➔ vidi stranica 43.

### Zahtjev kartice za vrijeme ručnog unosa

1. Zahtijevajte izbacivanje kartice iz otvora za karticu-1 ili otvora za karticu-2; ➔ vidi stranica 14.
2. Odaberite i potvrdite slijedeće upite sa "ne".



1M potvrditi  
ulaz? ne



1M ulaz  
dodatak? ne

3. Zatim, ➔ vidi stranica 43.

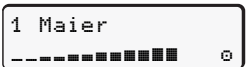
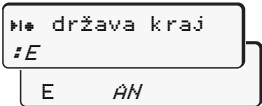
Ručni unos se prekida, za nepoznato vremensko razdoblje pohranjuje se DTCO 1381 aktivnost "?".

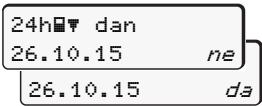
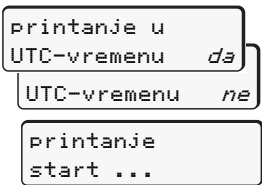
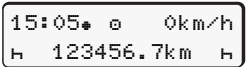
## ► Vođenje kroz menu kod vađenja vozačke kartice

Korak / Displej menija	Objašnjenje / Značenje
1. 	Pojavljuje se prezime vozača. Pokretna traka pokazuje da DTCO 1381 prenosi podatke na vozačku karticu.
2. 	<ul style="list-style-type: none"> <li>• Državu izabrati i potvrditi.</li> <li>• U datom slučaju regiju izabrati i potvrditi.</li> <li>• Sa tipkom  prekinite sa unosom zemlje, ako npr. želite nastaviti svoj rad u smjenama.</li> </ul>
3. 	<ul style="list-style-type: none"> <li>• "da" odaberite i potvrdite, ako vam je potreban ispis, u suprotnom potvrdite "ne".</li> </ul>
4. 	<ul style="list-style-type: none"> <li>• "da" potvrdite, ako želite ispis u UTC-vremenu (u skladu sa zakonom).</li> <li>• Sa "ne" odaberite i potvrdite dobijanje ispisa u "Lokalnom vremenu".</li> </ul> <p>Kod izabrane funkcije pojavljuje se na displeju nastavak radnje.</p>
5. 	Vozačka kartica je aktivirana, pojavljuje se standardni displej (a).

Odaberite zemlju sa tipkama  ili  i potvrdite izbor sa tipkom .

Opcija DTCO 3.0a

Po potrebi, može se pojaviti prije na pomene, da valjanost kartice vozača ističe, čeka sljedeću periodičnu provjeru ili sljedeće obavezno preuzimanje podataka s kartice vozača, ► *vidi stranica 85.*

## ■ Zamjena vozača/vozila kod rada

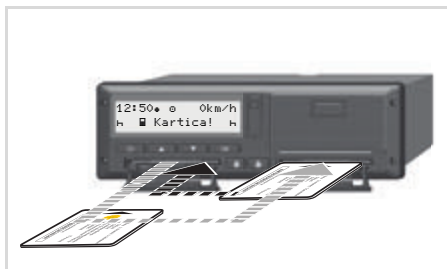

Zamijeniti vozačku karticu/vozačke kartice

### Slučaj 1:

Osoblje se mijenja međusobno, vozač-2 postaje vozač-1

1. Izvadite vozačke kartice iz otvora za kartice i postavite ih u onaj drugi otvor za karticu.
2. Postaviti željenu aktivnost.

### Slučaj 2:

Vozač-1 i/ili vozač-2 napuštaju vozilo

1. Dotični po potrebi radi dnevno printanje, vadi svoju karticu, i uzima vozačku karticu iz uređaja DTCO 1381.
2. Novo osoblje u vozilu stavlja vozačku karticu, zavisno od funkcije (vozač-1 ili vozač-2) u otvor za kartice.

### Slučaj 3 – Mješoviti rad:

Upotreba u vožnji sa različitim tipovima tahografa

- Na primjer tahografi sa zapisom na tahografskom listiću ili ...
- Digitalni tahografi sa vozačkom karticom sukladno EC smjernici (EEC) br. 3821/85 I B, na primjer DTCO 1318.

Za tekući i za prethodna 28 dana vozač mora kod kontrole pokazati slijedeće:

- vozačku karticu (1),

- relevantna dnevna printanja iz digitalnog tahografa (2), na primjer kod oštećenja ili pogrešne funkcije vozačke kartice,
- ispisane tahografske listiće (3)
- kao i eventualne ručno napisane zapise aktivnosti.

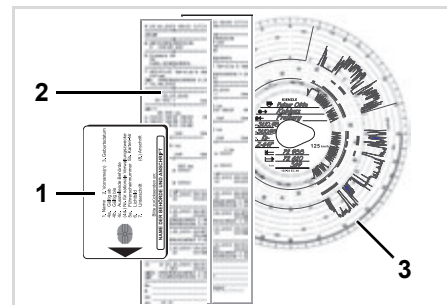

Molimo da se pridržavate zakonskih odredbi koje važe za Vašu zemlju!

## ► Prateći dokumenti

**Bolovanja / godišnji odmor:**

Prema smjernici 2006/22/EC Evropske komisije vozač mora pokazati uvjerenje o slijedećoj okolnosti prethodnih 28 dana:

- Vremenski period u kojem se vozač nalazio na bolovanju.
- Vremenski period u kojem se vozač nalazio na odmoru.
- Vremenski period za jednu vožnju, koja je izvedena izvan područja primjene smjernice (EC) br. 561/2006 ili AETR.

 Izdanje formulara koji se može printati pronaći ćete na internetu na: **ec.europa.eu**

**ATTESTATION OF ACTIVITIES UNDER  
REGULATION (EC) NO 561/2006  
OR  
THE EUROPEAN AGREEMENT CONCERNING THE WORK OF CREW  
VEHICLES ENGAGED IN INTERNATIONAL ROAD TRANSPORT (AETR)**

*To be filled in by typing and signed before a journey  
To be kept with the original tachograph records wherever they are required to be  
False attestations constitute an infringement*

1. Name of the undertaking: \_\_\_\_\_  
2. Street address, Postal code, City, Country: \_\_\_\_\_  
3. Telephone number (including international prefix): \_\_\_\_\_  
4. Fax number (including international prefix): \_\_\_\_\_  
5. E-mail address: \_\_\_\_\_

---

1. the undersigned  
6. Name: \_\_\_\_\_  
7. Position in the undertaking: \_\_\_\_\_

declare that the driver

8. Name: \_\_\_\_\_  
9. Date of birth: \_\_\_\_\_  
10. Driving licence number or Identity card number or Passport number: \_\_\_\_\_

for the period

11. from (time-day-month-year) \_\_\_\_-\_\_\_\_-\_\_\_\_  
12. to (time-day-month-year) \_\_\_\_-\_\_\_\_-\_\_\_\_

13.  was on sick leave (\*\*)  
14.  was on annual leave (\*\*)  
15.  drove a vehicle exempted from the scope of Regulation (EC) No 561/2006 or AETR (\*\*)

16. For the undertaking, place \_\_\_\_\_ date \_\_\_\_\_ signature \_\_\_\_\_

17. I, the driver, confirm that I have not been driving a vehicle falling under the scope of Regulation (EC) No. 561/2006 or AETR during the period mentioned above.  
18. Place \_\_\_\_\_ date \_\_\_\_\_ Signature of the driver \_\_\_\_\_

(\*) This form is available in an electronic and printable version on the Internet at [ec.europa.eu](http://ec.europa.eu).  
(\*\*) Only one of the boxes 13, 14 or 15 may be chosen.

Izvod: Formular aktivnosti

**Izuzetni slučajevi:**

Da bi se osigurala sigurnost osoba, vozila ili transportovanog tereta, mogu biti potrebna odstupanja od važećih zakonskih odredbi. U takvim slučajevima mora vozač najkasnije kada dostigne odgovarajuće mjesto zaustavljanja vrstu i razlog odstupanja ručno zabilježiti:

- Na primjer na kontrolnom listiću,
- na ispisu iz DTCO 1381
- ili u planu radnog vremena.

Service Only!

## **Printer Rukovanje**

**Staviti papirnu rolu**

**Printanje podataka**

Service Only

## ■ Staviti papirnu rolu

### Molimo obratite pažnju

Koristite (naručite) samo papirne role (originalni VDO papir za printere) na kojima su vidljive slijedeće oznake:

- Tahograf-tip (DTCO 1381) sa ispitnom oznakom "E1 84"
- i znakom o dopuštenosti "E1 174" ili "E1 189".



Pritisnuti tipku za otključavanje

1. Pritisnite površinu za deblokadu na maski štampača i otvoriće se fioka printera.



**Opasnost od povrede**  
Zavisno od količine printanja, termalna glava za štampanje se može jako zagrijati. Možete opeći prste!

Nemojte rukama zahvatiti nakon vađenja fiokice u otvor printera.



**Oštećivanje uređaja**

Kako bi izbjegli da dođe do oštećivanja uređaja nemojte nikakve predmeta da gurate u otvor printera.

2. Izvucite fiokicu printera iz DTCO.

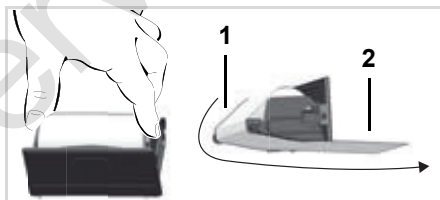

Staviti papirnu rolu

3. Postavite novu papirnu rolu kao što je prikazano na slici oko skretnog valjka (1).



Pazite da se papirna rolne ne zaglavi u fioci printera, a početak papirne rolne (2) da se vidi ispod ruba fiokice printera.

4. Ugurajte fiokicu printera u otvor printera i upadne u prihvatnik.

5. Printer je spreman za korištenje. Možete započeti printanje.



Ako tokom printanja nestane papir potrebno je ponoviti printanje nakon postavljanja papirne rolne putem funkcije iz menija.



## ■ Printanje podataka

### ► Printanje počinje

- ☞ Printanje je moguće samo, ako ...
- vozilo stoji i kontakt je uključeno (potrebno samo kod ADR-Varijante \*).
  - ladica printera je zatvorena i papirna rola je postavljena,
  - nekakva druga greška ne sprječava printanje.



1. Printajte dnevno printanje iz menija.
  - ➔ Vidi "Pozvati meni funkcije" od stranice 52.
2. Potvrdite u zaslonu menija sa tipkom **OK**.

3. Odaberite i potvrdite željenu vrstu ispisa (UTC- ili lokalno vrijeme).
4. Ispis započinje. Pričekajte dok se printanje ne završi.

- ☞ Pazite kada odvajate printanje na zatvorenost otvora kartice kako ne bi se zaprljao česticama papira.



Odvojite printanje od role papira

5. Printanje preko ivice za otkidanje – prema gore ili prema dolje povući – da odvojite papirnu rolu.
6. Printanje čuvati zaštićeno od onečišćenja, svjetla i sunčevih zraka.

### ► Printanje prekinuti

1. Izaberite, dok je printanje već pokrenuto, još jednom trenutno printanje sa tipkom **OK**, tako se pojavljuje slijedeći upit.

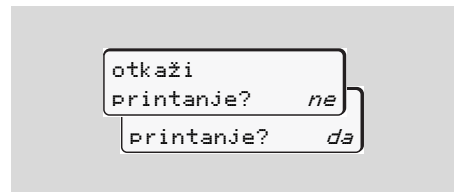

2. Željenu funkciju sa tipkom **▲** / **▼** odabrati i sa tipkom **OK** potvrditi; printanje će se nastaviti ili prekinuti.

### ► Posebnosti kod printanja

- Predstojeći kraj papira je prepoznatljiv preko oznake u boji na stražnjoj strani printanja.
- Na kraju papira pojavljuje se slijedeća poruka.

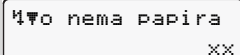

Nema papira xx

5

- Ako tokom printanja nestane papir potrebno je ponoviti printanje nakon postavljanja papirne rolne putem funkcije iz menija.

### ► Popravite zaglavljani papir

Do zastoja papira može na primjer doći kada se neko printanje ne odvoji propisno i time sprečava izlaženje sljedećeg printanja kroz otvor za papir ili kada se dostigne kraj na papirnoj rolni.

1. Otvoriti ladicu printera.
  - ➔ Vidi "Staviti papirnu rolu" od stranice 48.
2. Odvojite zgužvani papir od papirne role i uklonite ostatak papira iz ladice printera.
3. Ponovo postavite papirnu rolnu i ugurajte fioku printera u otvor printera tako kako bi upao u prihvatnik.



**Molimo obratite pažnju na navedena upozorenja!**

➔ Vidi "Staviti papirnu rolu" od stranice 48.



Na početku svakog printanja se nalazi prazan prostor od oko 5 cm.

## **Meni funkcije**

**Pozvati meni funkcije**

**VDO Counter \***

**Pregled struktura menija**

**Glavni meni printanja vozač-1 / vozač-2**

**Glavni meni printanja vozila**

**Glavni meni unosa vozač-1 / vozač-2**

**Glavni meni unosa vozila**

**Glavni meni displeja vozač-1 / vozač-2**

**Glavni meni displeja vozila**

## ■ Pozvati meni funkcije

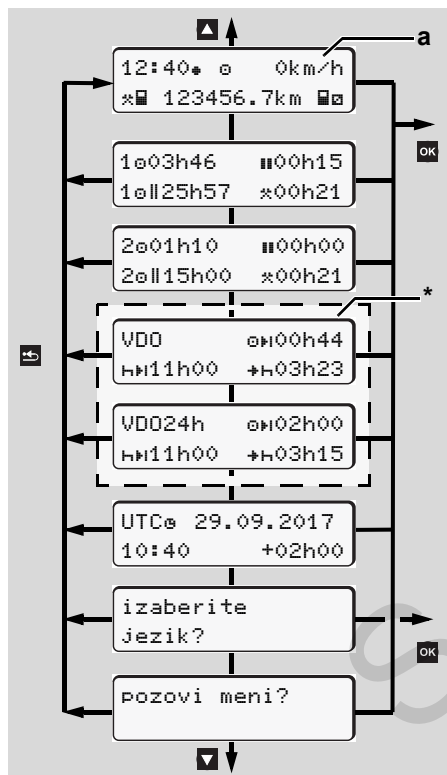

Navigacija u prvoj ravni menija

☞ Funkcije menija za prikaz i ispis podataka vozača dostupne su samo ako je umetnuta odgovarajuća kartica. Tako se npr. točka izbornika "Ispis vozača 2" prikaže samo kada je u utoru kartice-2 umetnuta kartica vozača.

☞ Ako je izabrana tačka menija donjeg nivoa menija i ako se ne obavi ni jedan unos u roku od 30 sekundi DTCCO 1381 će se vratiti na zadnju izabranu tačku menija prvog nivoa. Svi do tada unijeti podaci biće odbačeni.

### ▶ Kod stojećeg vozila

U okviru prve ravni menija možete sa tipkama ▲ / ▼ pozvati slijedeće informacije:

- Detaljna vremena stavljene vozačke kartice(vozačkih kartica).

- Mjere podrške za njihovo daljnje dnevno/nedjeljno planiranje s pomoću VDO Counter \*.  
 ➔ *Detalji vidi "VDO Counter \*" od stranice 55.*
- UTC-vrijeme sa datumom kao podešeno vremensko odlaganje (Offset) za lokalno vrijeme.
- Meni za podešavanje željenog jezika.  
 ➔ *Vidi "Podesiti jezik" od stranice 53.*
- Sa tipkom ⏪ dospijete nazad direktno na standardni zaslon (a).

Pritiskanjem tipke **OK** opširne meni funkcije.

➔ *Vidi "Pregled struktura menija" od stranice 60.*

### Promjena aktivnosti

1. Pritisnite tipke za aktivnosti "1"/ "2" i pojavit će se standardni prikaz (a).
2. Ako je potrebno promijenite trenutno prikazanu aktivnost. Nakon 5 sekundi uključi DTCCO 1381 opet na prethodno podešeni zaslon.

### ► Displej kod početka vožnje

Kod početka vožnje pojavljuje se zadnji podešeni standardni zaslon ili (a), (b) ili (c).

☞ Ako je aktiviran, moguće je i standardni zaslon za VDO brojčak\*.

➡ *Detalji vidi "Standardni displej(i)" od stranice 19.*

### ► Prikazati vremena vozačke kartice

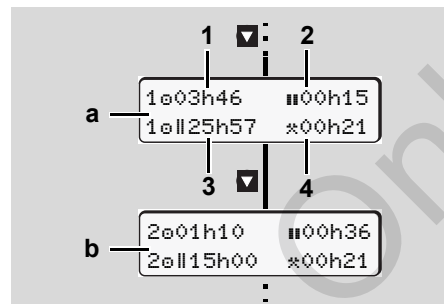

Displej podataka od vozača-1 i -2

- (a) Vremena od vozača-1
- (b) Vremena od vozača-2

- (1) Vrijeme vožnje "e" vozač-1 od jednog važećeg vremena pauze.
- (2) Važeće vrijeme pauze "||" u djelimičnim pkreidima od najmanje 15 minuta i sljedećih 30 minuta, sukladno smjernici (EG) br. 561/2006.
- (3) Suma vremena upravljanja duple sedmice
- (4) Trajanje podešene aktivnosti

☞ Kod nedostajuće vozačke kartice pojavljuju se vremena (osim na poz. 3), koja su raspoređena dotičnom otvoru za kartice "1" ili "2".

### ► Podesiti jezik

☞ Pazite na stavak "Pohraniti podešavanje jezika", kako bi DTCO 1381 privremeno zapamtio željeni jezik.

1. Izaberite sa tipkama ▲ / ▼ funkciju "izaberite jezik?" i pritisnite tipku **OK**.
2. Odaberite sa tipkama ▲ / ▼ željeni jezik i potvrdite izbor sa tipkom **OK**.

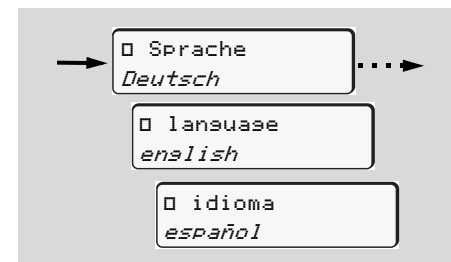

Odaberite željeni jezik

3. Za 3 sekunde javlja DTCO 1381 izvedenu akciju u izabranom jeziku.

### Pohraniti podešavanje jezika

Nalazi li se u to vrijeme podešavanja jezika samo vaša vozačka kartica ili kartica kompanije u otvoru za kartice-1, zapamti DTCO 1381 pod vašim brojem kartice željeni jezik.

Slijedeći put kada izvadite / ubacite tahografsku karticu slijedi meni vođenja kao i svi prikazani tekstovi u izabranom jeziku.

- 6 Rezervisano je do pet memorijskih mjesta DTCO 1381. Ako su sva memorijska mjesta zauzeta, najstarija vrijednost će se prebrisati.

## ■ VDO Counter \*



### Molimo obratite pažnju!

Na osnovu mogućih različitih tumačenja VO (EU) 561/2006 i AETR-propisa od nacionalnih službi za kontrolu kao i daljih sistemskih ograničenja, VDO Counter ne oslobađa korisnika od obaveze protokolisavanja vremena upravljanja, odmora, pripravnosti i ostalih radnih vremena i njihove analize, tako da se važeći propisi mogu dalje pridržavati. VDO Counter nema pravo na opće važeći prikaz zakonskih propisa bez grešaka.

Više informacija o uređaju VDO Counter pronaći ćete na internetskoj stranici [www.fleet.vdo.com](http://www.fleet.vdo.com).



Tako VDO Counter pokazuje na relevantne informacije, potrebne za analizu podataka slijedećih obaveznih uslova:

- Potpuna dopuna vaših aktivnosti na kartici vozača.
- Ispravna podešavanja trenutnih aktivnosti - bez pogrešnog rukovanja.

Na primjer slučajno podešavanje aktivnosti radnog vremena "x" umjesto dnevnog odmora "H"!

- Unos od trajekt/voz i njihove trenutne aktivnosti.

### ► Struktura VDO Counter-zaslona

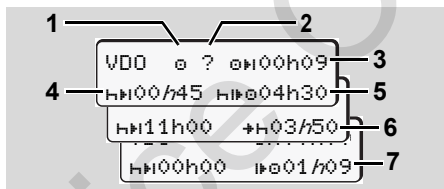

VDO Counter: Struktura zaslona



Trepereći "h" znači, ovaj dio zaslona je trenutno aktivan.

#### (1) Trenutno podešena aktivnost

#### (2) "?" = Napomena korisniku

Na kartici vozača pohranjena su vremenska razdoblja sa nepoznatim aktivnostima "?", ili zabilježeni nedovoljni podaci ( npr. korišćenje nove kartice vozača). VDO Counter ocjenjuje nedostajuće aktivnosti, kao

aktivnost "H". Ako se u aktivnostima vozača utvrdi relevantno vremensko preklapanje, to se na displeju prikazuje simbolom "!" umjesto simbolom "?" i u opciji aktivnosti vozača.

#### (3) Preostalo vrijeme vožnje "0H"

Pri vožnji, prikaz koliko dugo još smijete voziti.

(0H00h00 = vrijeme vožnje završeno)

#### (4) Preostalo vrijeme pauze "HH"

Trajanje slijedećeg vremena pauza/ odmora. Kod podešene aktivnosti "H" slijedi odbrojavanje preostalih vremena pauza /odmora.

(HH00h00 = Pauza završena)

#### (5) Buduće vrijeme vožnje "HHH"

Trajanje budućih vremena vožnje prema održavanju preporučenih vremena pauza/odmora.

#### (6) Najkasniji početak dnevnog vremena za odmor "xH"

Na primjer kod podešene aktivnosti "x" pojavljuje se preostalo vrijeme, do početka njihovog potrebnog dnevnog vremena za odmor.



**(7) Početak slijedećeg vremena****vožnje „I“**

Smijete početi slijedeći period vožnje, tek nakon isteka ovog vremena.

**► Zasloni u toku vožnje**

Pazite na specifična lokalna pravila u pogledu radnog vremena!

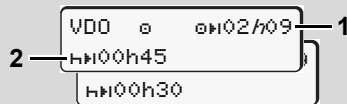
**Primjer 1:**

Aktivnost "0"; "h" = aktivan zaslon

**(1)** Preostalo vrijeme vožnje.

**(2)** Najkasnije nakon isteka vremena vožnje **(1)** mora slijediti pauza odnosno nastavak kumulirane pauze.

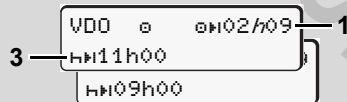
**Primjer 2:**

Aktivnost "0"; "h" = aktivan zaslon

**(3)** Najkasnije nakon isteka vremena vožnje **(1)** mora slijediti dnevno propisano vrijeme za odmor. Ukoliko je dozvoljeno, može ovo vrijeme za odmor slijediti u dva dijela, pri čemu drugi dio mora da obuhvati vremensko razdoblje od 9 sati.

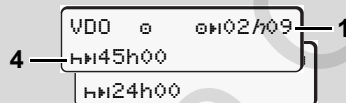
**Primjer 3:**

Aktivnost "0"; "h" = aktivan zaslon

**(4)** Najkasnije nakon isteka vremena vožnje **(1)** mora slijediti redovan period nedeljnog vremena za odmor, ili ako je dozvoljeno, jedno smanjeno nedjeljno vrijeme za odmor.

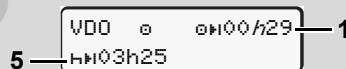
**Primjer 4:**

Aktivnost "0"; "h" = aktivan zaslon

**(5)** VDO Counter prepoznaje boravak na trajektu/vozu. Preduslov: pravilan

unos ove funkcije, ► *vidi stranica 68*. Najkasnije nakon isteka vremena vožnje **(1)** treba slijediti nastavak dnevnog odmora.

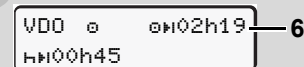
**Primjer 5: Izvan dometa**

Podesite aktivnost "0"; izvan dometa

**(6)** Prikaz preostalog vremena vožnje je neaktivan ("h" ne blica), neće biti odbrojavanja. VDO Counter ocjenjuje aktivnost "0" kao aktivnost "x".



Imajte na umu da se izračun vremena vožnje i vremena mirovanja za VDO Counter obavlja u skladu s Direktivom (EU) 561/2006, a ne prema EZ Direktivi (EEZ) 3821/85 Prilog I B. Zbog toga ovdje može doći do odstupanja od standardnih prikaza na tahografu DTCO; ► *vidi stranica 19*.



## ► Zasloni kod aktivnosti "Pauza"

## Primjer 1: Vrijeme pauze

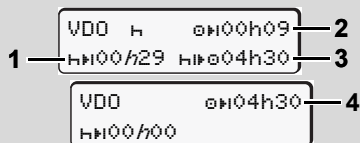

Aktivnost "h"; "h" = aktivan zaslon

- (1) Preostalo vrijeme pauze.
- (2) Preostalo vrijeme vožnje, ukoliko se ne poštuje vrijeme pauze (1).
- (3) Trajanje sljedećeg raspoloživog vremena vožnje nakon isteka prikazanog vremena pauze (1).
- (4) Raspoloživo vrijeme vožnje nakon jednog važećeg vremena pauze.

## Primjer 2: Vrijeme pauze

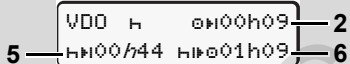

Aktivnost "h"; "h" = aktivan zaslon

- (5) Preostalo vrijeme pauze.
- (6) Trajanje još raspoloživog dnevnog vremena vožnje nakon isteka vremena pauze (5).

## Primjer 3: Dnevno vrijeme za odmor

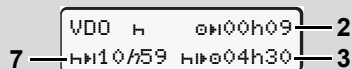

Aktivnost "h"; "h" = aktivan zaslon

- (7) Preostalo dnevno vrijeme za odmor. Ako dozvoljava podijeliti u 3 + 9 sati.

## Primjer 4:



Aktivnost "h"; "h" = aktivan zaslon

- (8) Završeno važeće vrijeme pauza/ odmora. Prikaz 00h00 treperi 10 sekundi. Ako se vrijeme mirovanja nastavi, VDO Counter prelazi na trajanje sljedećeg dnevnog, odnosno sedmičnog vremena mirovanja.
- (9) Početak sljedećeg vremena vožnje. Situacija: Maksimalno nedjelno vrijeme vožnje ili dvostruko nedjeljno vrijeme vožnje je postignuto. Iako se pridržavalo važećeg prekida, prepoznaje VDO Counter, da je tek

nakon isteka naznačenog vremena moguć novi period vožnje.

## ► Zasloni kod aktivnosti "Radno vrijeme"



Pazite na specifična lokalna pravila u pogledu radnog vremena!

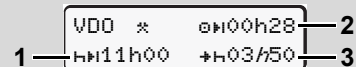

Aktivnost "\*"; "h" = aktivan zaslon

- (1) Trajanje sljedećeg dnevnog vremena za odmor.
- (2) Još preostalo vrijeme vožnje.
- (3) Početak sljedećeg dnevnog vremena za odmor. Najkasnije nakon isteka predstavljenog vremena mora početi jedno dnevno vrijeme za odmor.

**Napomena:**

Aktivnost "\*" ocjenjuje VDO Counter u toku prekida vremena vožnje uporedivo sa aktivnosti "h" (osim dnevnog vremena za odmor).

Sa tipkom **▲** / **▼** možete pozvati slijedeće informacije.

### ► Prikazati dnevne vrijednosti

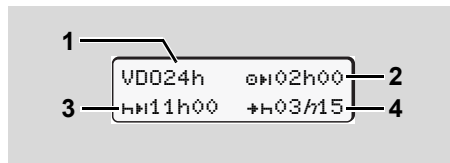

Aktivnost "x"; "h" = aktivan zaslon

- (1) Oznake za prikaz dnevnih vrijednosti
- (2) Preostalo dnevno vrijeme vožnje
- (3) Trajanje slijedećeg dnevnog vremena za odmor
- (4) Najkasnije nakon isteka predstavljenog vremena mora početi dnevno vrijeme za odmor.

### ► Prikazi nedjeljnih vrijednosti

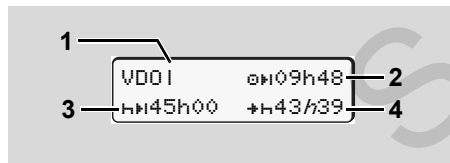

Aktivnost "x"; "h" = aktivan zaslon

- (1) Oznake za prikaz nedjeljnih vrijednosti od zadnjeg nedjeljnog vremena za odmor.
- (2) Preostalo nedjeljno vrijeme vožnje
- (3) Trajanje nedjeljnog vremena za odmor.  
Najkasnije nakon šesta dana vremena vožnje mora da slijedi nedjeljno vrijeme za odmor.
- (4) Najkasnije nakon isteka predstavljenog vremena mora početi nedjeljno vrijeme za odmor.



Prikazi sedmičnog vremena mirovanja (3) i (4) mogu biti deaktivirani za međunarodni prijevoz putnika.

Ako je u VDO brojaču deaktivirano obračunavanje nedjeljnih vrijednosti, vrijednosti se ne prikazuju.

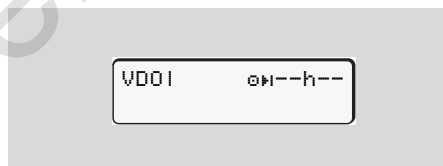

### ► Prikaz statusa

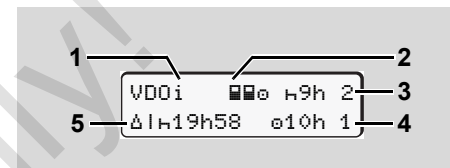

Prikaz statusa VDO Counter

- (1) Oznake za prikaz statusa
- (2) Oznake za posadu od dva vozača (multi-manning).  
Pojavljuje se, kada od početka radne smjene postoji timski rad. Za to uzima u obzir važeća pravila VDO Counter kod njegovog izračunavanja.
- (3) U ovoj nedjelji dozvoljena su još dva smanjena vremena za odmor (moguće maks. 3x nedjeljno).
- (4) U ovoj nedjelji je dozvoljeno još jedno produženo vrijeme za odmor od maks. 10 sati (moguće maks. 2x nedjeljno).
- (5) Nadoknada smanjenog nedjeljnog vremena za odmor.  
Zbog skraćenog nedjeljnog vremena za odmor mora se nadoknaditi prikazano vrijeme, i to zajedno sa najmanje 9-satnom pauzom za odmor.





Prikaz skraćenog sedmičnog vremena mirovanja **(5)** može biti deaktiviran za međunarodni prijevoz putnika.

Ako je u VDO brojaču deaktivirano obračunavanje nedjeljnih vrijednosti, vrijednosti se ne prikazuju.

```
VDOi      H9h 2
           e10h 1
```

Service Only!

## ■ Pregled struktura menija

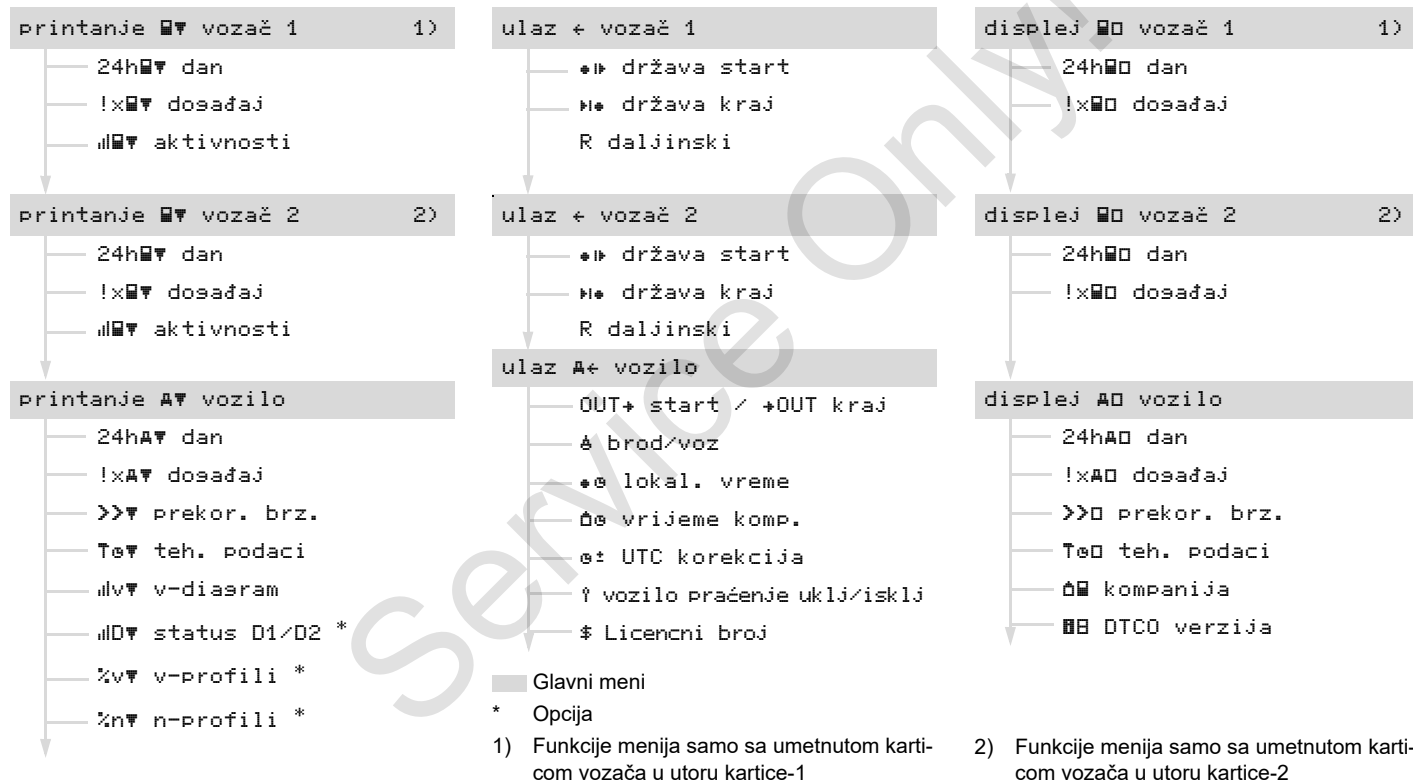

## ► Navigacija u meni funkcijama

👉 Pozvati meni funkcije je moguće samo kod vozila koje stoji!

**Kod ADR varijante uključite paljenje kako bi bez ograničenja mogli koristiti module za rukovanje printerom i displejem.**

Postupak slijedi prema istoj sistematici i podrobno je opisan u sljedećem.

**1.** Pritisnite tipku **OK**, i naći ćete se u 1. glavnom meniju.

Prikaz u 1. glavnom meniju glede prikaza izbornika i ispisa menija ovisio umetnutoj karti ci vozača u utoru kartice-1 i -2:

- Ako je u utor karti c e-1 umetnuta kartica vozača, prikaže se "Ispis vozača 1".
- Ako je u utor kartice-2 umetnuta kartica vozača, utor kartice-1 prazan, prikaže se "Ispis vozača 2".
- Ako nisu umetnute kartice vozača, prikaže se "Ispis vozila".

Ovo ne važi za upis menija.

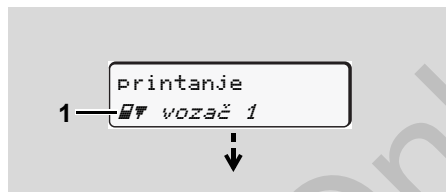

1. Glavni meni

Treperenje u 2. redu (*u kurzivu*) (1) sugerše vam, da postoje i druge mogućnosti izbora.

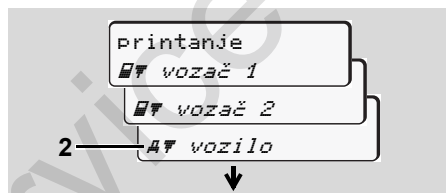

Listanje u glavnom meniju

**2.** Sa tipkama **▲** / **▼** odaberite željeni glavni meni, na primjer jedan ispis podataka vozila (2), i potvrdite izbor sa tipkom **OK**.

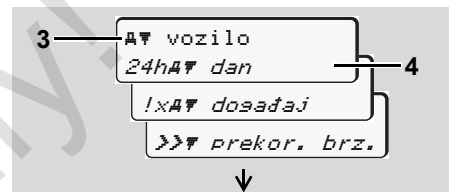

Odabrati meni funkciju

Izabrani glavni meni (3) se pojavi, moguće funkcije trepere u 2. redu (4).

**3.** Sa tipkama **▲** / **▼** odaberite željenu funkciju, na primjer jedan dnevni ispis (4), i potvrdite izbor sa tipkom **OK**.



Odabrati željeni dan

**4.** Sa tipkama **▲** / **▼** odaberite željeni dan (5), i potvrdite izbor sa tipkom **OK**.

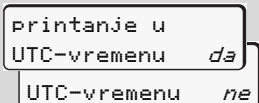

```

printanje u
UTC-vremenu  da
UTC-vremenu  ne
  
```

"ne" = ispis u lokalnom vremenu

5. Sa tipkama ▲ / ▼ odaberite željenu vrstu ispisa i potvrdite izbor sa tipkom **OK**.

Za 3 sekunde javlja se DTCO 1381, da je pokrenut jedan ispis. U datom slučaju možete prekinuti ispis.

➔ *Detalji vidi "Printanje prekinuti" od stranice 49.*

6

Zatim će se pojaviti funkcija menija koju ste zadnju pozvali.

6. Odaberite sa tipkama ▲ / ▼ dalji ispis.
7. Ili pritisnite tipku **ESC** i promijenite u slijedećoj višoj ravni menija natrag.

### ► Meni pristup blokiran!

#### Pristup podacima blokiran

Pristup pohranjenim podacima je regulisan preko prava pristupa i ostvaruje se preko odgovarajućih tahografskih kartica. Jedno nedostajuće ovlaštenje pokazuje se na slijedeći način:

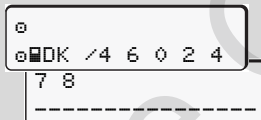

```

DOK /4 6 0 2 4
7 8
  
```

Predstavljeni podaci pojave se pomiješani. Lični podaci će biti potpuno ili djelomično skriveni.

### ► Napustiti meni funkcije

#### Automatski

Meni će se napustiti automatski u slijedećim situacijama:

- Nakon stavljanja ili zahtjeva jedne tahografske kartice
- ili na početku vožnje.

### Ručno

1. Pritisnite tipku **ESC**, dok se ne prikaže slijedeći upit:

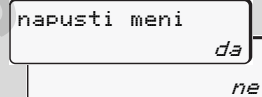

```

napusti meni
da
ne
  
```

2. Sa tipkama ▲ / ▼ "da" odabrati i sa tipkom **OK** potvrditi. Ili sa tipkom **ESC** preći upit. Pojavljuje se standardni displej (a).

## ■ Glavni meni printanja vozač-1 / vozač-2

U ovom glavnom meniju možete printati podatke stavljene vozačke kartice.

Izaberite izvršene funkcije korak po korak.

 Po potrebi isključite kod ADR varijanti paljenje.

### Napomena

Tok za vozača-2 je identičan kao za vozača-1 i u slijedećm se ne opisuje eksplicitno. Prije svakog ispisa možete odabrati željeno vrijeme ispisa.

```

Printanje u
UTC-vremenu  da
UTC-vremenu  ne
  
```

"ne" = ispis u lokalnom vremenu

### ► Printati dan

1. Printanje  
☐☐ vozač 1
2. ☐☐ vozač 1  
24h☐☐ dan
3. 24h☐☐ dan  
23.10.2017  
22.10.2017

Slijedi printanje svih aktivnosti izabranog dana; ➔ *vidi stranica 101.*

### ► Printati događaje

1. Printanje  
☐☐ vozač 1
2. ☐☐ vozač 1  
!x☐☐ događaj

Slijedi printanje pohranjenih ili još aktivnih događaja i smetnji; ➔ *vidi stranica 102.*

### ► Aktivnosti printati

1. Printanje  
☐☐ vozač 1
2. ☐☐ vozač 1  
!l☐☐ aktivnosti
3. !l☐☐ aktivnosti  
23.10.2017  
22.10.2017

Od izabranog dana slijedi printanje svih aktivnosti zadnjih 7 kalendarskih dana; ➔ *vidi stranica 106.*

## ■ Glavni meni printanja vozila

U ovom glavnom meniju možete printati podatke iz masovne memorije.

Izaberite izvršene funkcije korak po korak.

 Po potrebi isključite kod ADR varijanti paljenje.

### Napomena

Prije svakog ispisa možete odabrati željeno vrijeme ispisa.

6

```
printanje u
UTC-vremenu  da
UTC-vremenu  ne
```

"ne" = ispis u lokalnom vremenu

### ► Dan sa masovne memorije printati

1. 

```
printanje
A# vozilo
```
2. 

```
A# vozilo
24hA# dan
```

3. 

```
24hA# dan
25.10.2017
24.10.2017
```

Slijedi printanje svih aktivnosti vozača u hronološkom redoslijedu odvojeno prema vozaču-1 / -2; ➔ *vidi stranica 103.*

### ► Događaje sa masovne memorije printati

1. 

```
printanje
A# vozilo
```
2. 

```
A# vozilo
!xA# događaj
```

Slijedi printanje pohranjenih ili još aktivnih događaja i smetnji; ➔ *vidi stranica 104.*

### ► Printati prekoračenja brzine

1. 

```
printanje
A# vozilo
```
2. 

```
A# vozilo
>># prekor. brz.
```

Slijedi printanje prekoračenja vrijednosti brzine koja je podešena na DTCCO 1381; ➔ *vidi stranica 105.*

### ► Tehničke podatke printati

1. 

```
printanje
A# vozilo
```
2. 

```
A# vozilo
Te# teh. podaci
```

Slijedi printanje podataka za označavanje vozila, senzorsko označavanje i kalibraciju; ➔ *vidi stranica 105.*





## ► v-Dijagram printati

1. printanje  
A 7 vozilo
2. A 7 vozilo  
u/v 7 v-diaqram
3. u/v 7 v-diaqram  
25.10.2017  
24.10.2017

Od izabranog dana slijedi printanje preko toka brzine; ➔ *vidi stranica 106.*

## ► Status D1/D2 printati \*

1. printanje  
A 7 vozilo
2. A 7 vozilo  
u/D 7 status D1/D2

3. u/D 7 status D1/D2  
25.10.2017  
24.10.2017

Od izabranog dana slijedi printanje status-ulaza od zadnjih 7 kalendarskih dana;  
➔ *vidi stranica 106.*

## ► Printati profile brzine \*

1. printanje  
A 7 vozilo
2. A 7 vozilo  
%v 7 v-profilu
3. %v 7 v-profilu  
25.10.2017  
24.10.2017

Slijedi profil-printanje voženih brzina;  
➔ *vidi stranica 107.*

## ► Printati profile broja okretaja motora \*

1. printanje  
A 7 vozilo
2. A 7 vozilo  
%n 7 n-profilu
3. %n 7 n-profilu  
25.10.2017  
24.10.2017

Slijedi profil-printanje broja okretaja motora; ➔ *vidi stranica 107.*

## ■ Glavni meni unosa vozač-1 / vozač-2

Nezavisno od funkcije stavljanje i izvlačenje vozačke kartice, možete izvršiti unose država.



**Prema smjernici vozač-1 i vozač-2 mora odvojeno unijeti u tahograf državu u kojem njegova smjena počinje ili završava.**

### Napomena

Tok za vozača-2 je identičan kao za vozača-1 i u sljedećim se ne opisuje eksplicitno.

### ► Unijeti državu start

Izaberite sljedeće funkcije korak po korak:

1. `ulaz  
← vozač 1`
2. `← vozač 1  
*→ država start`
3. `*→ država start  
28.10 11:30 :D  
28.10 11:30 :E`
4. `*→ sesija start  
11:30 E AN`

Eventualno ćete automatski biti upitani za unos regije (korak 4).

### ► Unijeti državu kraj

Izaberite sljedeće funkcije korak po korak:

1. `ulaz  
← vozač 1`
2. `← vozač 1  
*→ država kraj`
3. `*→ država kraj  
29.10 11:30 :F  
29.10 11:30 :E`
4. `*→ sesija kraj  
11:30 E AN`

Eventualno ćete automatski biti upitani za unos regije (korak 4).

### ► Aktiviranje daljinskog upravljanja

Izaberite slijedeće funkcije korak po korak:

The screenshot shows a sequence of four menu screens:

1. ulaz  
← vozač 1
2. ← vozač 1  
R daljinski unos
3. R daljinski unos  
aktiviraj? da  
aaktiviraj? ne
4. R1 Povezivanje  
12345678



Kod upotrebe daljinskog upravljača je korisnik sam odgovoran za zakonski propisni unos i ispravnost unosa i prihvata iste upotrebom daljinskog upravljača.

Upotreba daljinskog upravljača ne predstavlja deo zakonski obavezujućeg sistema tahografa. Upotreba se zasniva na sopstvenu odgovornost.

Vremenski periodi kada je korišćen daljinski upravljač mogu se printati i prikazati. ► *Detalji vidi "Dnevno printanje od vozila" od stranice 103.*

Ako je DTCO SmartLink povezan i ako se pokrene povezivanje od strane uređaja sa Bluetooth-om na displeju DTCO 1381 će se prikazati ključ (korak 4) koji treba unijeti na uređaju sa Bluetooth-om.

## ■ Glavni meni unosa vozila

U ovom glavnom meniju možete izvršiti slijedeće unose.

### ► Out start / kraj unijeti

Sa vozilom se nalazite izvan područja važenja smjernice, tako možete postaviti funkciju "izvan područja rada" (out of scope) odnosno ponovo završiti.

Izaberite slijedeće funkcije korak po korak.

1.   
#+ vozilo
2.   
OUT+ start
- +OUT kraj

Postavka "izvan područja rada" (out of scope) je automatski završena, čim stavite ili izvadite vozačku karticu u otvor za karticu.

### ► Start trajekt / voz unijeti

Dokumentujte boravak vozila na trajektu ili vozu, čim preuzmete svoju poziciju kod utovara.



**Trajekt/voz u vezi s uređajem VDO Counter \*:** Imajte na umu da unos za početak opcije „Trajekt/voz“ uvijek mora uslijediti između početka prvog i kraja drugog bloka vremena mirovanja. U suprotnom dnevno vrijeme mirovanja neće se ispravno prepoznati.

Izaberite slijedeće funkcije korak po korak.

1.   
#+ vozilo
2.   
# brod/voz

3. Zatim podesite svoju sadašnju aktivnost.

Snimanje otpreme automatski prestaje, čim se snimi minuta vremena vožnje od DTCO 1381.



Simbol "⏸" automatski se isključuje kada se kartica vozača umetne ili izvadi.



Simbol "⏸" se više ne prikazuje, kada se vozilo kreće. Prikaz slijedi opet, kada se vozilo zaustavi, bez da se od DTCO 1381 snimi minuta vremena vožnje.

### ► Podesiti lokalno vrijeme



Upoznajte prvo poglavlje "Vremenski menadžment", prije nego što izvršite promjenu!  
➡ Vidi "Vremenski menadžment" od stranice 92.

Izaberite izvršene funkcije korak po korak.

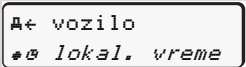
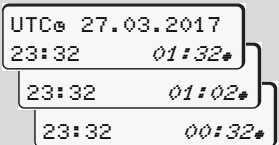

1. 
2. 
3. 



Možete podesiti vrijeme u standardnom displeju na lokalnu vremensku zonu na početku ili na kraju ljetnog vremena u koracima od  $\pm 30$  minuta.

 Molimo da se pridržavate zakonskih odredbi koje važe za Vašu zemlju!

### ► Podešavanje lokalnog vremena kompanije

Za jednostavan obračun radnog vremena DTCO 1381 ima brojač radnog vremena koji je povezan sa lokalnim vremenom kompanije. Te informacije moguće je pozvati putem interfejsa za download.

Izaberite sljedeću tačku menija kako bi podesili lokalno vreme kompanije:

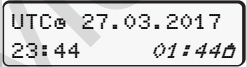
1. 
2. 
3. 

### ► Izvršiti UTC-korekciju

U UTC-vremenu možete maksimalno korigirati  $\pm 1$  minutu u sedmici. Veća odstupanja može korigirati samo ovlaštena stručna radionica.

Izaberite slijedeće funkcije korak po korak:

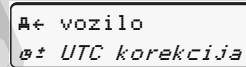
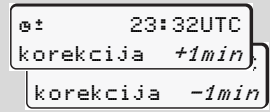
1. 
2. 
3. 

 Ukoliko odstupanje prikazanog UTC-vremena iznosi više od 20 minuta, molimo da potražite ovlaštenu stručnu radionicu!

- 👉 Ova meni funkcija je blokirana u sljedećim situacijama:
- Zadnjih 7 dana već je izvršena korekcija.

Ili

- Pokušajte korigovati UTC-vrijeme između 1 minute prije ili poslije ponoći.

Kod izbora se za 3 sekunde pojavljuje sljedeća napomena.

6 🚗 UTC korekcija nije moguća!

### ▶ Uključivanje i isključivanje registrovanja vozila

Snimanje podataka o položaju i vozilu možete da uključite i isključite.

Pozovite sljedeću funkciju korak po korak

1. ulaz  
# vozilo
2. # vozilo  
? praćenje
3. # vozilo  
? praćenje uklj  
? praćenje isklj

### ▶ Uključivanje dodatnih funkcija

Možete na DTCO 1381 unosom licencnog koda otključati dodatne funkcije.

Pozovite sljedeću funkciju korak po korak:

1. ulaz  
# vozilo
2. # vozilo  
\$ Licencni broj
3. \$ Broj licence  
12345678

- 👉 Ako je već unijet ispravan licencni kod on se pokazuje u potpunosti i nije više moguće mijenjati ga. U tom slučaju su dodatne funkcije već otključane.

## ■ Glavni meni displeja vozač-1 / vozač-2

U ovom glavnom meniju možete pokazati podatke stavljene vozačke kartice.



 Po potrebi isključite kod ADR varijanti paljenje.

### Napomena za displej

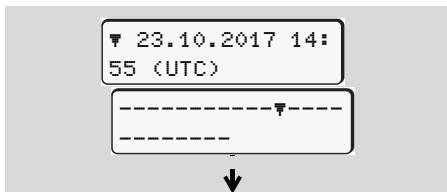
Kao i kod printanja pojavljuju se podaci na displeju, pri čemu jedan red printanja (24 znakova) se prikazuje raspoređen na dva reda.



Primjer displeja podataka

Ukoliko kod listanja informacijama sa tipkama  /  ponovo listate nazad, možete pozvati samo oko 20 zadnjih redova printanja.

Sa tipkom  napuštate displej.

### Napomena

Pozivanje funkcija je identično kao kod printanja i u slijedećem se ne opisuje eksplicitno. Također postoji mogućnost, pozvati svaki željeni displej u lokalnom vremenu.

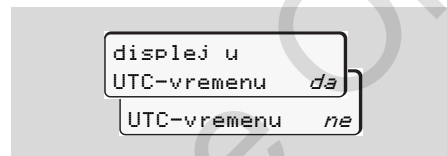

"ne" = displej u lokalnom vremenu

Izaberite moguće displeje za vozača-1 ili vozača-2 korak po korak.

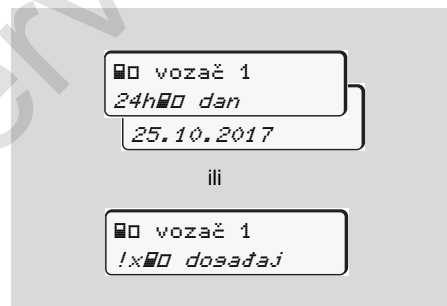

Sve aktivnosti izabranog dana odnosno svi pohranjeni ili još aktivni događaji i smetnje mogu se prikazati listanjem.

## ■ Glavni meni displeja vozila

U ovom glavnom meniju možete prikazati podatke sa masovne memorije.



 Po potrebi isključite kod ADR varijanti paljenje.

### Napomena za displej

Kao i kod printanja pojavljuju se podaci na displeju, pri čemu jedan red printanja (24 znakova) se prikazuje raspoređen na dva reda.





Primjer displeja podataka

Ukoliko kod listanja informacijama sa tipkama  /  ponovo listate nazad, možete pozvati samo oko 20 zadnjih redova printanja.

Sa tipkom  napuštate displej.

### Napomena

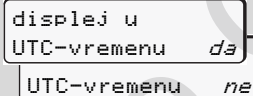
Pozivanje funkcija je identično kao kod printanja i u sljedećem se ne opisuje eksplicitno. Također postoji mogućnost, pozvati svaki željeni displej u lokalnom vremenu.



"ne" = displej u lokalnom vremenu

Izaberite moguće funkcije korak po korak. Listanjem možete:

- Prikazati sve aktivnosti vozača u hronološkom redoslijedu.
- Prikazati sve pohranjene ili još aktivne događaje i smetnje.
- Prikazati prekoračenja podešene vrijednosti brzine.
- Prikazati podatke identifikacije vozila, identifikacije senzora i o kalibraciji.

Ili

- Prikazati broj kartice kompanije prijavljene kompanije. Ukoliko kompanija nije prijavljena, pojavljuje se "\_\_\_".

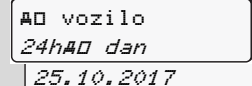

Ili

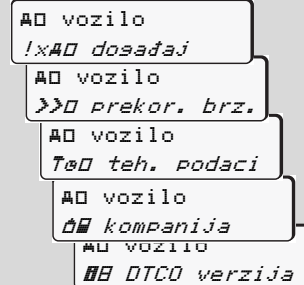

\* od verzije 3.0a (primjer: SW 03.00.XX)



## **Poruke**

**Pojavljuje se poruka**

**Pregled događaja**

**Pregled smetnji**

**Upozorenja vremena vožnje**

**Pregled napomena o upravljanju**

Service Only

## ■ Pojavljuje se poruka



Displej poruke

- (1) Piktogram-kombinacija, eventualno sa brojem otvora za kartice
- (2) Jasni tekst poruke
- (3) Kôd greške



### Opasnost od nezgode

Za vrijeme vožnje mogu se pojaviti poruke na displeju. Također postoji mogućnost da vozačka kartica zbog sigurnosnih povreda bude automatski izbačena.

**Neka Vam ovo ne odvuče pažnju, već svu Vašu pažnju uvijek okrenite prema saobraćaju.**

DTCO 1381 stalno registruje podatke o vozaču i vozilu i kontroliše funkcije sistema. Greške u komponenti, u uređaju ili u upravljanju se pojavljuju odmah nakon pojavljivanja na displeju i funkcionalno su podijeljene na slijedeće grupe:

- ! = Događaj
- x = Smetnja
- ⚠ = Upozorenje vremerna vožnje
- ⚠ = Napomena za rukovanje



Kod poruka koje se odnose na karticu pojavljuje se pored piktograma broj otvora za kartice.

### ► Karakteristike poruka

#### Događaji, smetnje

- Pozadinsko osvjetljenje displeja svjetluca za oko 30 sekundi. Uzrok smetnje istovremeno se pojavljuje uz kombinaciju piktograma, tekst poruke i kôd greške.
- Ove poruke morate potvrditi sa tipkom **OK**.

- Dodatno DTCO 1381 pohranjuje podatke za događaj ili smetnju prema propisima za pohranjivanje smjernice u masovnoj memoriji i na vozačkoj kartici. Ove podatke možete prikazati ili printati preko meni funkcije.

### Upozorenja vremena vožnje

- Poruka upozorava vozača na prekoračenje vremena vožnje.
- Poruka se pojavljuje sa pozadinskim osvjetljenjem i mora se potvrditi sa tipkom **OK**.

### Napomene za upravljanje

Napomene za upravljanje se pojavljuju na svjetlucajućeg pozadinskog osvjetljenja i gase se automatski (osim pojedinačnih poruka) nakon 3 odnosno 30 sekundi.





### Displej instrument

Ukoliko je u vozilu ugrađen displej instrument, funkcijska kontrola "  " ukazuje na poruke od DTCO 1381.

 Detaljne informacije vidi uputstvo za upotrebu vozila.

### ► Potvrda poruka

1. Pritisnite tipku , ovako se odmah gasi svjetlucanje pozadinskog osvijetljenja.
2. Pritisnite još jedanput tipku , ovako se gasi poruka i ponovo se pojavljuje standardni zaslon **(a)**, **(b)** ili **(c)**.

### Napomena

Napomena za upravljanje se gasi već nakon prvog pritiskanja sa tipkom .



Ukoliko postoji više poruka, morate potvrditi pojedinačne poruke jednu za drugom.



Kod pogrešnog funkcionisanja tahografa vozač mora na odvojenom listu ili na poleđini papirne role zapisati podatke o aktivnostima koje tahograf više ne zapisuje ili štampa bezprijekorno.  
 ➤ *Detalji vidi "Aktivnosti rukom upisati" od stranice 40.*

## ■ Pregled događaja



Ukoliko se jedan događaj stalno ponavlja, potražite kvalifikovanu stručnu radionicu!

Pikto / Uzrok	Značenje	Mjere
!⚠️ sigurnost proboj	Slijedeći uzroci mogu biti mogući: <ul style="list-style-type: none"> <li>• Greška u memoriji; sigurnost podataka u DTCO 1381 nije više garantovana.</li> <li>• Podaci senzora nisu više pouzdani.</li> <li>• Kućište od DTCO 1381 je neovlašteno otvoreno.</li> </ul>	Potvrditi poruku.
!⚠️1 sigurnost proboj	<ul style="list-style-type: none"> <li>• Zaključavanje karte je ometeno ili pokvareno.</li> <li>• DTCO 1381 ne prepoznaje prethodno ispravno stavljenju tahografsku karticu.</li> <li>• Identitet ili originalnost tahografske kartice nije u redu ili zapisani podaci na tahografskoj kartici nisu pouzdani.</li> </ul>	<p>Potvrditi poruku.</p> <p>Ukoliko DTCO 1381 prepozna povrede sigurnosti, koje ne osiguravaju tačnost podataka na tahografskoj kartici, tahografska kartica se automatski izbacuje – takođe i za vrijeme vožnje!</p> <p>Tahografsku karticu još jednom staviti ili eventualno provjeriti.</p>
!⚡ napajanje prekid	Napon je bio otkačen ili je napajanje DTCO 1381 / senzora bilo prenisko ili previsoko. Ova poruka se može pojaviti u ponekim slučajevima kod paljenja motora!	<p>Potvrditi poruku.</p> <p>➡ Vidi "Ponašanje kod niskog / prevelikog napona" od stranice 21.</p>
!⚠️ konflikt kretanja	Protivrječnost pri ocjenjivanju kretanja vozila između davača i jednog nezavisnog izvora signala. Moguće je da kod utovara nije podešena funkcija (trajekt/voz).	<p>Potvrditi poruku.</p> <p>Čim prije potražite ovlašćeni servis.</p>
!⚠️ senzor sreska	Komunikacija sa senzorom je ometena.	Potvrditi poruku.

Pikto / Uzrok	Značenje	Mjere
!01 vožnja bez kartice	Vožnja je započeta bez vozačke kartice ili bez važeće vozačke kartice u otvoru za kartice-1. Poruka se pojavljuje i kada umetanje prije vožnje ili prilikom vožnje rezultira nedozvoljenom kombinacijom kartica. ➔ Vidi "Vrste pogona DTCO 1381" od stranice 88.	Potvrditi poruku. Vozilo zaustaviti i umetnuti važeću vozačku karticu. Ako je potrebno izvadite karticu preduzeća/kontrolnu karticu iz DTCO 1381.
!001 ubacivanje u vožnji	Vozačka kartica će biti umetnuta nakon početka vožnje.	Potvrditi poruku.
!001 vrijeme preklapanje	Podešeno UTC-vrijeme ovog tahografa je iza UTC-vremena prethodnog tahografa. To dovodi do negativne vremenske razlike.	Potvrditi poruku. Utvrđite neispravnost UTC-vremena tahografa, i pobrinite se za to, da ih jedna ovlaštena radionica odmah provjeri i koriguje.
!01 kartica nije valjana	Kartica tahografa ili je istekla, ili je nevažeća ili nije uspjela autentifikacija. Jedna umetnuta vozačka kartica, nakon promjene dana je nevažeća, biće nakon stanja mirovanja vozila automatski – bez zahtjeva – opisana i izbačena.	Potvrditi poruku. Tahografsku karticu provjeriti i još jednom staviti.
!001 kartica konflikt	Objе tahografske kartice ne smiju biti umetnute zajedno u DTCO 1381! Na primjer zajedno kartica kompanije sa kontrolnom karticom.	Potvrditi poruku. Odgovarajuću karticu tahografa izvaditi iz otvora za kartice.
!0A1 kartica ne zatvorena	Vozačka kartica nije pravilno uzeta iz zadnjih tahografa. Pod određenim okolnostima podaci vozača nisu pohranjeni.	Potvrditi poruku.
>> prekoračena brzina	Postavljena dozvoljena najviša brzina je premašena za duže od 60 sekundi.	Potvrditi poruku. Smanjiti brzinu.

## ■ Pregled smetnji





**Ukoliko se jedna smetnja stalno ponavlja, potražite kvalifikovanu stručnu radionicu!**

Pikto / Uzrok	Značenje	Mjere
xA interna sreška	Opterećujuća smetnja u DTCO 1381, slijedeći uzroci mogu biti mogući:	Potvrditi poruku.
	<ul style="list-style-type: none"> <li>• Neočekivana obrada programske ili vremenske greške.</li> </ul>	
	<ul style="list-style-type: none"> <li>• Elementi tipke blokirani ili za dugo vremena istovremeno pritisnuti.</li> </ul>	Provjeriti funkciju elemenata tipke.
	<ul style="list-style-type: none"> <li>• Smetnje u komunikaciji sa vanjskim uređajima.</li> </ul>	Provjeriti spojne vodove ili funkciju vanjskih uređaja.
	<ul style="list-style-type: none"> <li>• Smetnje u komunikaciji sa displej instrumentom.</li> </ul>	Provjeriti spojne vodove ili funkciju displej instrumenta.
	<ul style="list-style-type: none"> <li>• Smetnja na impulsnom izlazu.</li> </ul>	Provjeriti spojne vodove ili funkciju priključenog upravljačkog uređaja.
xA1 interna sreška	<ul style="list-style-type: none"> <li>• Smetnja u mehanici kartice, na primjer zaključavanje kartice nije zatvoreno.</li> </ul>	Tahografsku karticu izvaditi i još jednom staviti.
xA vrijeme sreška	UTC-vrijeme DTCO 1381 nije prihvatljivo ili ne teče pravilno. Da bi se izbjegla nekonzistentnost podataka, neće biti prihvaćena novo umetnuta vozačka kartica/kartica kompanije!	Potvrditi poruku.
xF printer sreška	Snabdijevanje strujom printera isključeno ili je pokvaren temperaturni senzor glave printera.	Potvrditi poruku. Postupak ponoviti, event. prethodno paljenje isključiti/uključiti.

<b>Pikto / Uzrok</b>	<b>Značenje</b>	<b>Mjere</b>
x⚡ download sreška	Smetnje u toku preuzimanja podataka na vanjski uređaj.	Potvrditi poruku. Preuzimanje podataka još jednom ponoviti. Provjeriti povezivanje vodova (npr. abav kontakt) ili vanjskog uređaja.
x⚡ senzor sreška	Senzor javlja nakon samostalnog testa jednu internu smetnju.	Potvrditi poruku.
x⚡1 sreška kartice  x⚡2 sreška kartice	U toku čitanja/opisivanja tahografske kartice nastupila je komunikacijska smetnja, na primjer preko zaprljanih kontakata. Podaci eventualno ne mogu biti potpuno zapisani na vozačku karticu!	Potvrditi poruku. Kontakte na tahografski kartici očistiti i još jednom umetnuti. ➔ Vidi "Čistiti tahografske kartice" od stranice 12.

## ■ Upozorenja vremena vožnje

Pikto / Uzrok	Značenje	Mjere
 1 Pauza! 1e04h15 00h15	Ovo javljanje se pojavi nakon prekinutog vremena upravljanja od 4:15 sati.	Potvrditi poruku. Ubrzo planirajte pauzu.
 1 Pauza! 1e04h30 00h15	Prekoračeno vrijeme upravljanja! Ovo javljanje se pojavi nakon prekinutog vremena upravljanja od 4:30 sati.	Potvrditi poruku. Uvijek uzmite pauzu.



### Molimo obratite pažnju!

DTCO 1381 registruje, pohranjuje i računa vremena upravljanja na osnovu pravila koja su utvrđena smjernicom. On upozorava vozača blagovremeno na prekoračenje njegovog vremena upravljanja!

**Ova kumulativna vremena upravljanja ne predstavljaju anticipaciju na pravno tumačenje za neprekinuta vremena upravljanja.**

### Prikaz VDO Counter \*

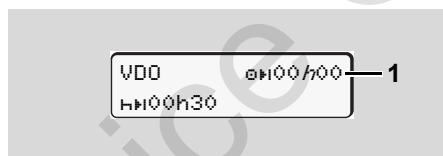

Nakon potvrde 2. "Upozorenja vremena vožnje" pokazuje VDO Counter, da je vaše vrijeme vožnje (1) završeno. (Osim u radu-izvan dometa.)

Molimo odmah napravite pauzu.



## ■ Pregled napomena o upravljanju

Pikto / Uzrok	Značenje	Mjere
⚠ molimo unesite	Ukoliko ne slijedi unos kod ručnog postupka unošenja, pojavi se ovaj zahtjev.	Tipku <b>OK</b> pritisniti i unos nastaviti.
⚠ printanje nije moguće	Printanje nije moguće u ovom trenutku: <ul style="list-style-type: none"> <li>• ili je kod ADR možda isključeno paljenje,</li> <li>• temperatura termo glave za printanje je previsoka,</li> <li>• režno mjesto printera je zauzeto od strane drugih aktivnih postupaka, na primjer u toku je printanje,</li> <li>• ili napon napajanja strujom je previsok ili prenizak.</li> <li>• Trenutno nije moguć prikaz, jer je kod ADR varijante možda isključeno paljenje.</li> </ul>	Čim je uzrok otklonjen, možete nastaviti printanje.  Kontakt uključiti i željeni displej još jednom pozvati.
⚠ printanje kasni	Tekuće printanje se prekida ili odlaže, jer je temperatura termo glave za printanje previsoka.	Sačekati ohlađenje. Čim je dozvoljeno stanje dostignuto, printanje će se automatski nastaviti.
⚠ nema papira	U printeru nema papira ili fioka printera nije ispravno postavljena. Zahtjev za printanje biće odbijen odn. tekuće printanje prekinuto.	<ul style="list-style-type: none"> <li>• Postavite novu papirnu rolnu</li> <li>• Postavite ispravno fioku printera.</li> </ul> Prekinuti postupak printanja morate ponovo pokrenuti putem funkcije menija.

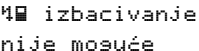
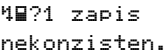
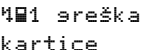
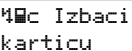
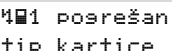
<b>Pikto / Uzrok</b>	<b>Značenje</b>	<b>Mjere</b>
 izbacivanje nije moguće	Zahtjev za tahografsku karticu biće odbijen: <ul style="list-style-type: none"> <li>• jer možda upravo učitavaju ili prenose podaci,</li> <li>• pravilno učitana vozačka kartica unutar registrovanog raspona minuta ponovo se zahtijeva,</li> <li>• dođe do promjene dana prema UTC-vremenu,</li> <li>• vozilo vozi,</li> <li>• ili je kod ADR možda isključeno paljenje.</li> </ul>	Pričekajte, dok se DTCO 1381 funkcija oslobodi, ili otkloni uzrok: vozilo zaustaviti ili uključiti paljenje. Zahtijevajte na kraju ponovo tahografsku karticu.
 zapis nekonzistent.	U hronološkom redosljedju na zapisanim podacima vozačke kartice postoji nedosljednost.	Ovo javljanje može tako dugo biti prikazano, dok se neispravni zapisi ne zamijene novim podacima. U slučaju da se javljanje permanentno pojavljuje, dajte provjeriti tahografsku karticu.
 greška kartice	Kod obrade umetnute tahografske kartice nastupila je greška. Tahografska kartica nije prihvaćena i ponovo je izbaćena.	Kontakte na tahografski kartici očistiti i još jednom umetnuti. Ukoliko se ponovo prikaže javljanje, provjerite, da li će biti druga tahografska kartica pravilno učitana.
 Izbaci karticu	Kod upisivanja podataka na karticu vozača došlo je do greške.	Tokom vađenja kartice obaviće se novi pokušaj komunikacije sa karticom. Ako i ovaj pokušaj ne uspije automatski se pokreće printanje zadnjih za tu karticu sačuvanih aktivnosti.
 posrešan tip kartice	Umetnuta kartica nije tahografska kartica. Kartica nije prihvaćena i ponovo je izbaćena.	Molimo stavite važeću tahografsku karticu.

<b>Pikto / Uzrok</b>	<b>Značenje</b>	<b>Mjere</b>
⚠1 interna greška	Smetnja u mehanici kartice, na primjer zaključavanje kartice nije zatvoreno.	Tahografsku karticu izvaditi i još jednom staviti.
⚠1 interna greška	<ul style="list-style-type: none"> <li>• Smetnja na impulsnom izlazu.</li> <li>• DTCO 1381 ima opterećujuću smetnju ili postoji jedna teška vremenska greška. Na primjer nerealno UTC-vrijeme. Tahografska kartica nije prihvaćena i ponovo je izbačena.</li> </ul>	<p>Provjeriti spojne vodove ili funkciju priključenog upravljačkog uređaja.</p> <p>Pobrinite se za to, da jedna ovlaštena radionica odmah provjeri tahograf, u suprotnom zamijenite.</p> <p>Molimo pazite na navedeno uputstvo kod pogrešne funkcije tahografa,  ➡ <i>vidi stranica 75.</i></p>

## Napomena za upravljanje kao informacija

<i>Pikto / Uzrok</i>	<i>Značenje</i>	<i>Mjere</i>
■ nema podataka!	Meni funkcija se ne može pozvati, jer u otvoru za kartice ... <ul style="list-style-type: none"> <li>• nije umetnuta vozačka kartica</li> <li>• ili je stavljena kartica kompanije/kontrolna kartica.</li> </ul>	Ovo uputstvo se automatski gasi nakon 3 sekunde. Nisu potrebne nikakve mjere.
⊕ UTC korekcija nije moguća!	Meni funkcija se ne može pozvati: <ul style="list-style-type: none"> <li>• UTC-vrijeme je bilo već korigovano unutar zadnjih 7 dana.</li> <li>• Pokušajte korigovati UTC-vrijeme između 1 minute prije ili poslije ponoći.</li> </ul>	
Printanje start ...	Odgovor izabrane funkcije.	
unos pohranjen	Odgovor, da je pohranjen unos DTCO 1381.	

<b>Pikto / Uzrok</b>	<b>Značenje</b>	<b>Mjere</b>
display nije mosuć!	Tako dugo dok traje postupak printanja, ne mogu se prikazati podaci.	Ovo uputstvo se automatski gasi nakon 3 sekunde. Nisu potrebne nikakve mjere.
molimo pričekajte!	Tahografska kartica još nije kompletno pročitana. Nije moguće pozvati meni funkcije.	
Ⓜ kalibracija za dana 18	Slijedeće periodično ispitivanje predstoji, na primjer u 18 dana. Potrebna ispitivanja zbog tehničkih promjena ne mogu biti uzeta u obzir! U kojem danu ovo uputstvo treba da se pojavi, može programirati ovlaštena radionica. ➔ <i>Detalji vidi "Obaveza ispitivanja tahografa" od stranice 93.</i>	
Ⓜ1 ističe za dana 15	Aktivirana tahografska kartica je na primjer u 15 dana nevažeća! U kojem danu ovo uputstvo treba da se pojavi, može programirati ovlaštena radionica.	
Ⓜ1 preuzimanje u danima 7	Slijedeće preuzimanje podataka s kartice vozača, na primjer dopijeva za sedam dana (standardno postavljeno). Termin pojavljivanja ove obavijest može programirati ovlaštena radionica.	

Service Only!

## **Opis proizvoda**

**Vrste pogona DTCO 1381**

**Tahografske kartice**

**Pohranjeni podaci**

**Vremenski menadžment**

**Održavanje i njega**

**Tehnički podaci**

Service Only

## ■ Vrste pogona DTCO 1381

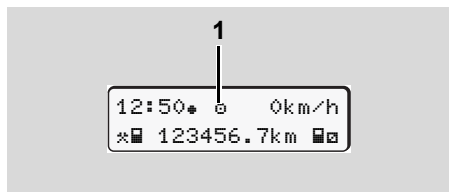

(1) Prikaz načina rada

DTCO 1381 raspolaže se četiri načina rada:

- Rad "a"
- Kompanija "b"
- Kontrola "c"
- Kalibracija "T"

Zavisno od toga koja je tahografska kartica stavljena, DTCO 1381 uključuje automatski na slijedeći način rada:

Načini rada		Otvor za kartice-1				
		nema kartice	Vozačka kartica	Kartica kompanije	Kontrolna kartica	Kartica radionice
Otvor za kartice-2	nema kartice	Rad	Rad	Kompanija	Kontrola	Kalibracija
	Vozačka kartica	Rad	Rad	Kompanija	Kontrola	Kalibracija
	Kartica kompanije	Kompanija	Kompanija	Kompanija	Rad	Rad
	Kontrolna kartica	Kontrola	Kontrola	Rad	Kontrola	Rad
	Kartica radionice	Kalibracija	Kalibracija	Rad	Rad	Kalibracija

U ovim stanjima DTCO 1381 koristi samo tahografsku karticu koja je stavljena u otvor za kartice-1.



## ■ Tahografske kartice

Tahografske kartice koje propisuje zakonodavac dobijate od strane nadležne tvrtke za izdavanje kartice.

### ► Vozačka kartica

Sa vozačkom karticom vozač se identificira pred DTCO 1381. Vozačka kartica služi za normalnu vožnju i dozvoljava pohranjivanje, prikazivanje, printanje ili (kod samo jedne stavljene vozačke kartice) preuzimanje aktivnosti pod ovim identitetom.

### ► Kartica kompanije

Kartica kompanije identifikuje kompaniju i opravdava pristup podacima kompanije. Kartica kompanije dozvoljava prikazivanje, printanje ili preuzimanje pohranjenih podataka u masovnoj memoriji kao i u stavljenoj vozačkoj kartici. Ako je potreban (jednom po uređaju) unos zemlje članice koja je izdala dopuštenje i službene oznake u DTCO 1381.

Takođe postoji mogućnost, na daljinski način (remote) preuzeti sistemske podatke sa odgovarajućim flotnim menadžmentom. Kartica kompanije je određena za vlasnika i nosioca vozila.

### ► Kontrolna kartica

Kontrolna kartica identifikuje službenika kontrolnog organa (npr. Policije) i omogućava pristup masovnoj memoriji. Svi pohranjeni podaci i podaci stavljene vozačke kartice su dostupni. Mogu se pokazati, printati ili se preuzeti preko međusklopa za preuzimanje.

### ► Kartica radionice

Osobe ovlaštene radionice, koje su ovlaštene za programiranje, kalibraciju, aktiviranje i provjeru itd., dobijaju karticu radionice.

### ► Zaključati kartice tahografa

Ukoliko DTCO 1381 prihvati stavljenu tahografsku karticu, vađenje se mehanički zaključava. Vađenje tahografske kartice je moguće samo:

- kod stojećeg vozila,
- na zahtjev korisnika,
- nakon pohranjivanja podataka koje su definisane smjernicom na tahografsku karticu.

### Automatsko izbacivanje

Ako uređaj DTCO 1381 prepozna smetnju u komunikaciji sa karticom, onda će on postojeće podatke pokušati da prebaci na tahografsku karticu.

Vozač se putem poruke "??c Vađenje kartice" obavještava o smetnji i od njega se zahtjeva da izvadi karticu. Printanje aktivnosti sačuvanih za karticu vozača se obavlja automatski. ➡ *Detalji vidi "Greška u komunikaciji kartice" od stranice 22.*

## ► Prava na pristup tahografskih kartica

Prava na pristup podataka koji su pohranjeni u masovnoj memoriji DTCO 1381 su zakonski regulirani i aktiviraju se samo sa odgovarajućom tahografskom karticom.

		bez kartice	Vozačka kartica	Kartica kompanije	Kontrolna kartica	Kartica radionice
Printanje	Podaci vozača	X	V	V	V	V
	Podaci vozila	T1	T2	T3	V	V
	Podaci parametara	V	V	V	V	V
Prikazati	Podaci vozača	X	V	V	V	V
	Podaci vozila	T1	T2	T3	V	V
	Podaci parametara	V	V	V	V	V
Iščitavanje	Podaci vozača	X	T2	V	V	V
	Podaci vozila	X	X	T3	V	V
	Podaci parametara	X	X	V	V	V

Podaci vozača = Podaci vozačke kartice

Podaci vozila = Podaci masovne memorije

Podaci parametara = Podaci za prilagođavanje uređaja/kalibracije

V = Prava na pristup bez ograničenja

T1 = Aktivnosti vozača zadnjih 8 dana bez podataka identifikacije vozača

T2 = Identifikacija vozača samo za stavljenju karticu

T3 = Aktivnosti vozača pripadajuće kompanije

X = nije moguća

## ■ Pohranjeni podaci

### ► Vozačka kartica

- Podaci za identifikaciju vozača.

Nakon svake upotrebe vozila pohranjeni su slijedeći podaci:

- Korištena vozila
- Aktivnosti vozača, kod normalnog voznog pogona najmanje 28 dana.
- Unosi država
- Nastupjeli događaji / smetnje
- Informacije o kontrolnim aktivnostima
- Specifični uslovi, u kojima se vozilo nalazi na trajektu / vozu ili u statusu izvan dometa.

Ukoliko je kapacitet memorije iscrpljen, DTCO 1381 piše preko starijih podataka.

### ► Kartica kompanije

- Identifikuje preduzeća i ovlašćen pristup pohranjenim podacima preduzeća.

Kada je riječ o aktivnostima preduzeća pohranjeni su slijedeći podaci:

- Vrsta aktivnosti
  - Prijava / Odjava
  - Preuzimanje podataka sa masovne memorije
  - Preuzimanje podataka sa vozačke kartice
- Vremenski period (od / do), od kojeg se preuzimaju podaci.
- Identifikacija vozila
- Identitet kartice vozača, od kojeg su podaci učitani.

### ► Masovna memorija

- Tokom perioda od najmanje 365 kalendarskih dana obuhvata i pohranjuje masovna memorija propisane podatke prema VO(EWG) 3821/85 prilog I B.
- Evaluacija aktivnosti obavlja se u intervalima od kalendarske minute, pri čemu tahograf DTCO 1381 procjenjuje najduže povezanu aktivnost po intervalu.

- Tahograf DTCO 1381 može precizno u sekundu memorisati vrijednosti brzine od otprilike 168 sati. Pri tome se vrijednosti registruju u sekundi tačno sa vremenom i datumom.
- Pohranjene vrijednosti brzina sa visokom rezolucijom (jedna minuta prije i jedna minuta poslije nakon izvanrednog kašnjenja) podržavaju analizu kod nesreće.

Ove podatke moguće je učitati pomoću interfejsa za preuzimanje:

- zakonsko preuzimanje 24 sata,
- sa specijalnim softverom za preuzimanje kompl. masovne memorije.

### ► VDO GeoLoc \*

Snimanje podataka o položaju i vozilu moguće je kao opcija.

➔ *Vidi "VDO GeoLoc \*\*" od stranice 18.*

## ■ Vremenski menadžment

Početak i završetak svih vremenskih unosa za radno vrijeme, vrijeme pripravnosti, vrijeme upravljanja, vrijeme odmora itd. pohranjuje DTCCO 1381 u UTC-vremenu.

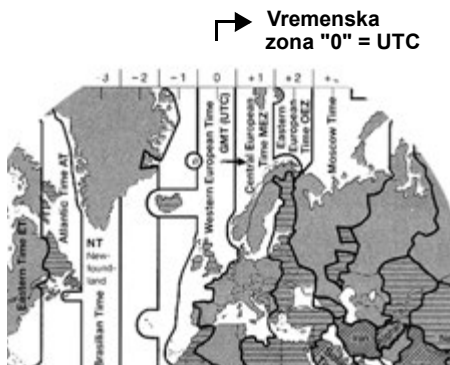

Vremenske zone u Evropi

UTC-vrijeme odgovara vremenskoj zoni "0" u 24 vremenske zone (-12 ... 0 ... +12) podijeljenoj zemaljskoj kugli.

Vrijeme prikazano na displeju fabrički odgovara u principu UTC-vremenu. Preko meni funkcije možete podesiti lokalno vrijeme.

➔ Vidi "Podesiti lokalno vrijeme" od stranice 68.

Vremenske zone-Offset	Države
00:00 (UTC)	UK / P / IRL / IS
+ 01:00 h	A / B / BIH / CZ / D / DK / E / F / H / HR / I / L / M / N / NL / PL / S / SK / SLO / SRB
+ 02:00 h	BG / CY / EST / FIN / GR / LT / LV / RO / TR / UA
+ 03:00 h	RUS

### ▶ Preračun na UTC-vrijeme

**UTC-vrijeme** = **Lokalno vrijeme – (VZO + LJVO)**

VZO = Vremenske zone-Offset

LJVO = ljetno vrijeme-Offset (sa završetkom ljetnog vremena ovaj offset se ukida)

(VZO + LJVO) = podešeni offset u DTCCO 1381

### Primjer:

Lokalno vrijeme u Njemačkoj = 15:30 sati (ljetno vrijeme)

UTC-vrijeme = Lokalno vrijeme – (VZO + LJVO)

= 15:30 sati – (01:00 h + 01:00 h)

**UTC-vrijeme = 13:30 sati**

## ■ Održavanje i njega

### ► DTCO 1381 čistiti

Čistite kućište, displej kao i funkcijske tipke sa lagano vlažnom krpom ili sa krpom za čišćenje od mikrovlakana.



Ne koristite ribajuća sredstva za čišćenje i sredstva za razrjeđivanje kao otapalo ili benzin.

### ► Obaveza ispitivanja tahografa

Preventivni radovi na održavanju nisu potrebni za DTCO 1381. Najmanje svake dvije godine potrebno je provjeriti pravilan način rada DTCO 1381 od strane ovlaštene radionice.

Naknadna ispitivanja su moguća kada ...

- su slijedile promjene na voziku, na primjer prijenosni odnos vozila ili obim gume,
- izvršen je popravak DTCO 1381,
- promijeni se službena registraciona oznaka vozila,
- UTC-vrijeme odstupa više od 20 minuta.



Osigurajte da instalacijska naljepnica kod svakog naknadnog ispitivanja bude obnovljen i sadrži propisane podatke.

Osigurajte da u okviru navedene obaveze ispitivanja napajanje DTCO 1381 ukupno ne bude odvojeno duže od 12 mjeseci, na primjer odvajanjem baterije vozila od vozila.

### ► Ponašanje kod popravka / Zamjena DTCO 1381

Ovlaštene radionice mogu preuzeti podatke sa DTCO 1381 i predati odgovarajućoj kompaniji.

Ukoliko preuzimanje pohranjenih podataka nije moguće na osnovu kvara, radionice trebaju kompaniji o tome izdati uvjerenje o tome.



Arhivirajte podatke ili pažljivo sačuvajte uvjerenje zbog moguće kontrole.

### ► Odlaganje komponenti



Molimo da odložite DTCO 1381 sa pripadajućim sistemskim komponentama prema smjernicama o odlaganju EU-kontrolnih uređaja dotične zemlje članice.

## ■ Tehnički podaci

### ► DTCO 1381

<b>Krajnja vrijednost mjernog područja</b>	220 km/h (prema prilogu I B) 250 km/h (za druga korišćenja vozila)
<b>LC-displej</b>	2 reda sa po 16 znakova
<b>Temperatura</b>	Rad: -25 do 70 °C Rad ADR: -25 do 65 °C Skladište: -40 do 85 °C
<b>Napon</b>	24 ili 12 Volt-DC
<b>Težina</b>	600 (+/- 50g)
<b>Potrošnja struje</b>	Standby: kod rada: max. 30 mA (12 V) max. 5,0 A (12 V) max. 20 mA (24 V) max. 4,2 A (24 V)
<b>EMV / EMC</b>	ECE R10
<b>Termalni printer</b>	Veličina znakova: 2,1 x 1,5 mm Širina printanja: 24 znaka/red Brzina: oko 15 - 30 mm/sec. Ispis dijagrama
<b>Način zaštite</b>	IP 54
<b>Moguća posebna oprema</b>	<ul style="list-style-type: none"> <li>• ADR-varijanta</li> <li>• Zaslon, osvjetljenje displeja i tipki prema zahtjevu klijenta</li> <li>• Automatsko podešavanje aktivnosti nakon paljenja uključeno/isključeno</li> <li>• Ispis i preuzimanje v- / n-profila, status-ulaz D1/D2</li> <li>• VDO Counter / VDO GeoLoc</li> </ul>

### ► Papirna rola

<b>Uslovi okruženja</b>	Temperatura: -25 do 70 °C
<b>Dimenzije</b>	Promjer: oko 27,5 mm Širina: 56,5 mm Dužina: oko 8 m
<b>Broj narudžbe:</b>	1381.90030300  Originalne rezervne papirne role možete dobiti kod nadležnog centra za prodaju i servis.
 <b>Molimo obratite pažnju</b>	Koristite (naručite) samo papirne role (originalni VDO papir za printere) na kojima je vidljiv tip tahografa (DTCO 1381) sa ispitnom oznakom "184" i važeći znak dopuštenosti "174" ili "189".

## **Piktogrami i primjeri printanja**

**Pregled pikograma**

**Oznake država**

**Primjeri printanja**

**Objašnjenja o primjerima printanja**

**Svrha sloga podataka kod događaja ili smetnji**

Service Only

## ■ Pregled pikograma

Načini rada	
☰	Kompanija
⏏	Kontrola
⚙	Rad
⚖	Kalibracija
🏠	Stanje izrade

Osobe	
☰	Kompanija
⏏	Kontrolor
⚙	Vozač
⚖	Radionica / Mjesto ispitivanja
🏠	Proizvođač

Aktivnosti	
⏏	Vrijeme pripravnosti
⚙	Vrijeme upravljanja
⏏	Vrijeme pauze i vrijeme odmora
⌘	Ostala radna vremena
⏏	Važeći prekid
?	Nepoznat

Uređaj / Funkcije	
1	Otvor za kartice-1; vozač-1
2	Otvor za kartice-2; vozač-2
📄	Tahografska kartica (pročitana)
—	Tahografska kartica stavljena; važni podaci pročitani
⌚	Sati
🖨	Printer / Printanje
←	Ulaz
📺	Displej
↑	Evidencija vozila je uključena (VDO GeoLoc *)
📄	Licenčni kod
⬇	Eksterno pohranjivanje Preuzeti podatke (kopirati)
📶	Prenos podataka u toku
📷	Senzor
🚗	Vozilo / Jedinica vozila / DTCO 1381
⊙	Veličina guma
⚡	Snabdijevanje naponom
📶	Daljinsko upravljanje

Razno	
!	Događaj
×	Smetnja
📌	Napomena za upravljanje / Upozorenja o radnom vremenu
🕒	Početak smjene
+	Mjesto
🔒	Sigurnost
➤	Brzina
⌚	Vrijeme
Σ	Ukupno / Sažetak
⏏	Kraj smjene
📝	Ručni unos djelatnosti vozača

Specifični uslovi	
📺	Kontrolni uređaj nije potreban
🏠	Boravak na trajektu ili vozu

Kvalifikatori	
≥4h	Dnevno
I	Sedmično
II	Dvije sedmice
+	Od ili do



## ► Piktogram-kombinacije

Razno	
	Mjesto kontrole
	Vrijeme početka
	Vrijeme završetka
	Start "izvan područja rada" (out of scope): Kontrolni uređaj nije potreban
	Kraj "izvan područja rada" (out of scope)
	Mjesto kod početka radnog dana (početak smjene)
	Mjesto kod završetka radnog dana (završetak smjene)
	Od vozila
	Printanje vozačke kartice
	Printanje vozila / DTCO 1381
	Ulaz vozila / DTCO 1381
	Prikaz vozačke kartice
	Prikazivanje vozila / DTCO 1381
	Lokalno vrijeme
	Lokalno vrijeme preduzeća
	UTC Korekcija
	DTCO verzija

## Kartice

	Vozačka kartica
	Kartica kompanije
	Kontrolna kartica
	Kartica radionice
	nema kartice

## Upravljanje

	Tim
	Suma vremena upravljanja duple sedmice

## Printanja

	Dnevne aktivnosti vozača (dan) sa vozačke kartice
	Događaji i smetnje sa vozačke kartice
	Dnevne aktivnosti vozača (dan) sa DTCO 1381
	Događaji i smetnje sa DTCO 1381
	Prekoračenja brzine
	Tehnički podaci
	Aktivnosti vozača

	Vremenski periodi uključenosti daljinskog upravljača
	v-Dijagram
	Status D1/D2 dijagram *
	Profili brzine *
	Profili okretnih frekvencija *
	Informacije o senzoru
	Sigurnosne informacije

## Prikazati

	Dnevne aktivnosti vozača (dan) sa vozačke kartice
	Događaji i smetnje sa vozačke kartice
	Dnevne aktivnosti vozača (dan) od vozila / DTCO 1381
	Događaji i smetnje od vozila / DTCO 1381
	Prekoračenja brzine
	Tehnički podaci
	Kompanija

Događaj	
!	Stavljanje nevažeće tahografske kartice
!	Vrijeme preklapanja
!	Stavljanje vozačke kartice za vrijeme vožnje
>>	Prekoračenje brzine
!	Smetnje u komunikaciji sa senzorom
!	Podešavanje vremena (od strane radionice)
!	Konflikt kartica
!	Vožnja bez važeće vozačke kartice
!	Zadnji postupak kartice nije ispravno zaključen
!	Prekoračenje snabdijevanja strujom
!	Povrede sigurnosti
>	Kontrola prekoračenja brzine
!	Konflikt u kretanju vozila

## Smetnje

×	Pogrešna funkcija kartice
×	Smetnja prikaza
×	Smetnja u printanju

×	Interna smetnja DTCO 1381
×	Smetnje kod preuzimanja
×	Smetnja senzora

## Upozorenja vremena vožnje

	Pauza!
--	--------

## Ručni postupak unošenja

	Unos "Aktivnosti"
?	Unos "Nepoznata aktivnost"
	Unos "Mjesto" kod kraja smjene
	Unos "Mjesto" kod završetak smjene

## Napomene za upravljanje

	Unos pogrešan
	Pristup meniju nije moguć
	Molimo unos
	Printanje nije moguće
	Nema papira
	Printanje se odlaže
	Neispravna kartica
	Izbaci karticu

	Pogrešna kartica
	Izbacivanje nije moguće
	Zakašnjeli postupak
	Zapisivanje nekonzistentno
	Smetnja uređaja
	Nevažeća u danima: ...
	Kalibracija u danima: ...
	Preuzimanje podataka kartice vozača u dane ...

## VDO Counter \*

	Preostalo vrijeme vožnje
	Početak slijedećeg vremena vožnje
	Buduće vrijeme vožnje
	Preostalo vrijeme pauza/odmora
	Preostalo vrijeme do početka dnevno, nedjeljnog vremena za odmor

## ■ Oznake država

Dodjela vrijednosti	
A	Austrija
AL	Albanija
AND	Andora
ARM	Armenija
AZ	Azerbejdžan
B	Belgija
BG	Bugarska
BIH	Bosna i Hercegovina
BY	Bjelorusija
CH	Švicarska
CY	Cipar
CZ	Češka Republika
D	Njemačka
DK	Danska
E	Španija <sup>1)</sup>
EC	Evropska Zajednica
EST	Estonija
EUR	Ostala Evropa
F	Francuska
FIN	Finska

FL	Lihtenštajn
FR/FO	Farska ostrva
GE	Gruzija
GR	Grčka
H	Mađarska
HR	Hrvatska
I	Italija
IRL	Irska
IS	Island
KZ	Kazahstan
L	Luksemburg
LT	Litvanija
LV	Letonija
M	Malta
MC	Monako
MD	Republika Moldavija
MK	Makedonija
MNE	Crna Gora
N	Norveška
NL	Nizozemska
P	Portugal
PL	Poljska

RO	Rumunija
RSM	San Marino
RUS	Ruska Federacija
S	Švedska
SK	Slovačka
SLO	Slovenija
SRB	Srbija
TM	Turkmenistan
TR	Turska
UA	Ukrajina
UK	Ujedinjeno Kraljevstvo, Alderney, Guernsey, Jersey, Isle of Man, Gibraltar
UZ	Uzbekistan
V	Grad Vatikan
WLD	Ostali svijet

<sup>1)</sup> ➔ Vidi "Oznaka regije" od stranice 100.

## ► Oznaka regije

## Dodjela vrijednosti – Španija

AN	Andaluzija
AR	Aragonija
AST	Asturija
C	Kantabrija
CAT	Katalonija
CL	Kastilien-León
CM	Kastilien-La Mancha
CV	Valensija
EXT	Extremadura
G	Galicija
IB	Balearska ostrva
IC	Kanarska ostrva
LR	La Rioja
M	Madrid
MU	Murcija
NA	Navarra
PV	Baskija

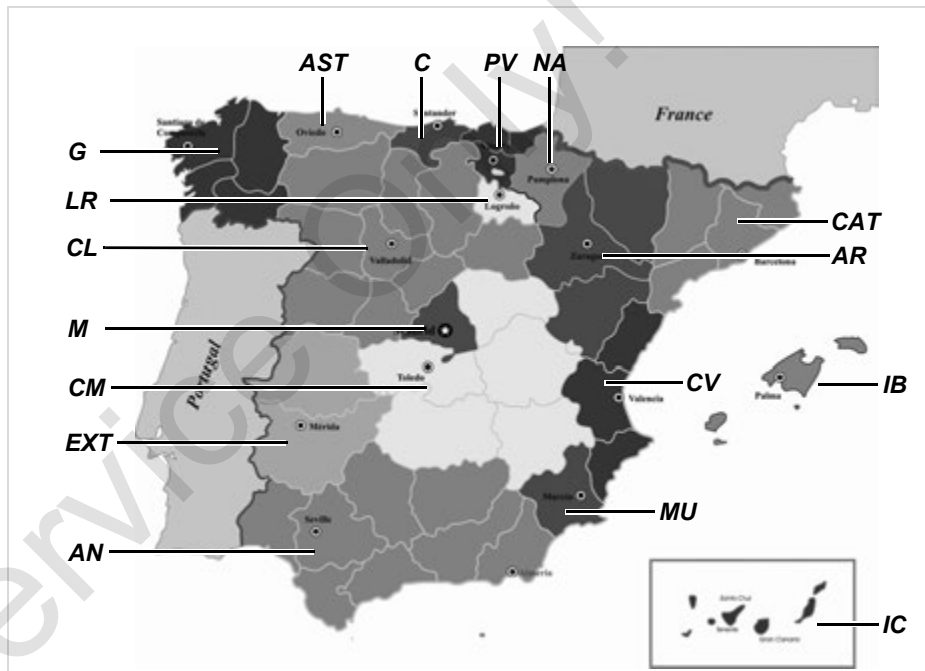

## ■ Primjeri printanja

### ► Dnevno printanje vozačke kartice

1	▼ 26.11.2017 14:55 (UTC)
2	24h▼
3	□ Schmitt Peter □□□ /12345678901234 5 6
3a	○ Rosenz Winfried □□□ /45678901234567 7 8 04.01.2018
4	A ABC12345678901234 D /VS VM 612
5	B Continental Automotive GmbH 1381.12345678901
6	T NFZ-Profi Service & Ve rtrieb TMD /87654321087654 3 2 T 02.04.2016
7	□□□ /12345678901234 5 6 □ 11.11.2017 11:11 ▼
8	25.11.2017 310
8a	? 00:00 06h00 □ 06:00 00h17
8b	A D /VS VM 612 95 872 km

8c	* 06:17 00h45 * 07:02 00h39 □□ ○ 07:41 01h19 □□ 95 958 km# 86 km
8e	-----
8a	? 09:00 00h24 2
8b	A S /LCR 243 205 002 km
8c	□ 09:24 02h30 □□ * 11:54 00h39
8a	? 12:33 00h10 1
8c	○ 12:43 02h27 H 15:10 01h12 □ 16:22 00h16 □ 16:38 00h42 16:38 -----A
8d	○ 17:20 00h52 * 18:12 00h24 H 18:36 00h02 205 408 km# 231 km
8e	-----
8a	? 18:38 05h22 2
11	• •06:00 D 95 872 km H•09:00 D 95 958 km
11a	• •09:24 D 205 002 km H•12:33 D 205 177 km • •12:43 D 205 177 km

11d	H•18:38 CH 205 408 km ○ 04h54 317 km * 02h27 □ 03h29 H 01h14 ? 11h56 □□ 04h28
12	!x□ x□ 0 10.11.2017 12:45 00h04
12c	A D /VS VM 612 !□ 0 05.08.2017 09:23 !34 ( 0) 00h01 A D /VS VM 612
13	A D /VS VM 612 !x□ >> 5 15.11.2017 16:42 ( 2) 00h12 □□□ /98765432109876 5 4 □□□ /12345678901234 5 6
13c	>> 4 15.10.2017 11:10 ( 95) 00h30 □□□ /45678901234567 7 8 □□□ /12345678901234 5 6
22	x□ 0 10.11.2017 12:45 00h04 □□□ /45678901234567 7 8 □ Friedrichshafen □ Schmitt Peter □ Rosenz Winfried

Posebности kod "Dnevno printanja vozačke kartice"

► Događaji / Smetnje vozačke kartice

**8f**

```

    □ □ □ □ /12345678901234 5 6
    □ 11.11.2017 11:11 ▾
    -----
    25.11.2017 310
    -----
    -----
    -----
    ? 00:00 06h00
    □ 06:00 00h17
    -----
    1
    
```

**8g**

```

    A D /VS VM 612
    95 872 km
    * 06:17 00h45
    * 07:02 00h39 ee
    e 07:41
    -----
    -----
    Σ km: km
    -----
    * 06:00 D
    95 872 km
    e 00h00 km
    
```

**8h**

```

    -----
    -----
    25.11.2017 310
    -----
    -----
    -----
    1
    A D /VS VM 612
    95 872 km
    H 00:00 07h02
    * 07:02 00h39
    
```

**1** ▾ 11.11.2017 11:11 (UTC)

**2** !x ▾

**3** □ Schmitt  
Peter

□ □ □ □ /12345678901234 5 6

**3a** e Rosenz  
Winfried

□ □ DK /45678901234567 7 8  
04.01.2018

**4** A ABC12345678901234  
D /VS VM 612

**12a** !+ 04.04.2017 02:14  
06h03

**12c** !e 04.11.2017 18:12  
00h01

A D /VS VM 612

!e 10.02.2017 08:12  
00h05

A D /S VD 432

!+ 12.12.2016 10:15  
00h10

A D /VS VM 612

!L 10.05.2017 08:45  
00h01

A D /VS VM 612

**12c** ! 05.08.2017 09:23  
!22 00h01

A D /VS VM 612

! 17.04.2017 16:04  
!11 01h02

A D /VS VM 612

**12b** x 10.11.2017 12:45  
00h04

A D /VS VM 612

**12c** x 11.02.2017 18:02  
00h03

A D /VS VM 612

xL 20.12.2016 01:54  
00h04

A D /S VD 432

**22** \* *Vlm*  
□ *Schmitt Peter*  
e *Rosenz Winfried*

## ► Dnevno printanje od vozila

<b>1</b>	▼ 27.11.2017 16:55 (UTC)
<b>2</b>	24hA▼
<b>3</b>	□ Schmitt Peter □ID /12345678901234 5 6
<b>4</b>	A ABC12345678901234 D /VS VM 612
<b>5</b>	□ Continental Automotive GmbH 1381.12345678901
<b>6</b>	T NFZ-Profi Service & Ve rtrieb TID /87654321087654 3 2 T 02.04.2016
<b>7</b>	□ID /12345678901234 5 6 □ 11.11.2017 11:11 ▼
<b>9</b>	25.11.2017 95 872 - 96 284 km
<b>10</b>	□
<b>10a</b>	□ 95 872 km H 00:00 06h17 95 872 km 0 km
<b>10b</b>	□ Rosenz Winfried □DK /45678901234567 7 8 04.01.2018
<b>10c</b>	A+S /LCR 243 24.11.2017 18:54
<b>10d</b>	95 872 km M

<b>10e</b>	* 06:17 00h45 * 07:02 00h39 ○○ ○ 07:41 01h19 ○○ 95 958 km: 86 km
<b>10g</b>	□
<b>10a</b>	□ 95 958 km * 09:00 00h05 95 958 km: 0 km
<b>10b</b>	□ Mustermann Heinz-Dieter □F /12345678901234 5 6 16.06.2017
<b>10c</b>	A+D /M MS 680 24.11.2015 18:54
<b>10d</b>	95 958 km * 09:05 00h25 ○ 09:30 02h55 □ 12:25 01h18 12:25
<b>10f</b>	○ 13:43 00h03 * 13:46 00h02 ○○ ○ 13:48 00h45 ○○ * 14:33 00h35 ○○ H 15:08 01h02 ○○ 96 206 km: 248 km
<b>10e</b>	□ 96 206 km H 16:10 00h20 96 206 km: 0 km
<b>10g</b>	□ Anton Max □A /56789567895678 9 5 25.10.2017

<b>10a</b>	A+D /VS VM 612 25.11.2017 16:30 96 206 km ○ 16:30 00h56 * 17:26 01h11 96 274 km: 68 km
<b>10a</b>	□ 96 274 km * 18:37 00h23 ○ 19:00 00h21 H 19:21 04h39 96 284 km: 10 km
<b>10h</b>	□
<b>10a</b>	□ 95 872 km H 00:00 07h02 H 00:00 07h02
<b>11</b>	□
<b>11a</b>	1e □ ○ 00h21 10 km * 00h28 □ 00h00 H 11h16
<b>11c</b>	2e □ * 00h00 □ 12h16 H 07h02
<b>11e</b>	□ Rosenz Winfried □DK /45678901234567 7 8 H 09:00 D 95 958 km ○ 01h19 86 km * 01h24 □ 00h00 H 00h00 ○ 01h58

↓

**13** !e 1 25.11.2017 19:01  
( 1) 00:20

**13c** >> 5 15.11.2017 16:42  
( 2) 00h12  
eD /98765432109876 5 4  
eF /12345678901234 5 6

x 0 10.11.2017 12:45  
00h04  
eDK /45678901234567 7 8

-----iR-----  
**21** e+ 17.11.2017 14:34  
+s 17.11.2017 15:29

-----  
D\* *Lindau*  
.....  
D *Schmitt Peter*  
.....  
**22** e+ .....  
+s .....  
o .....

Posebности kod "Dnevno printanje od vozila"

9

**10i** -----1-----  
-----OUT-----  
o Rosenz  
Winfried  
eDK /45678901234567 7 8  
04.01.2018  
A+S /LCR 243

► Događaji / Smetnje vozila

**1** ▼ 24.10.2017 16:07 (UTC)

**2** !xA

**3** D Schmitt  
Peter  
eD /12345678901234 5 6

**4** A ABC12345678901234  
D /US VM 612

**13a** ! 0 10.08.2017 08:12  
( 0) 00h01  
eD /12345678901234 5 6  
eF /12345678901234 5 6

**13c** ! 0 10.08.2017 08:20  
( 0) 00h03  
eD /12345678901234 5 6  
eF /12345678901234 5 6

!e 1 15.10.2017 07:02  
( 1) 00h54

!e 2 15.10.2017 07:02  
( 1) 00h54

!e 3 15.03.2016 07:56  
( 1) 00h01  
eF /12345678901234 5 6  
eB /22335578901234 1 2

>> 4 15.10.2017 11:10  
( 95) 00h30  
eDK /45678901234567 7 8  
eF /12345678901234 5 6

↓

↓

**13b** ! 0 17.04.2017 16:04  
!17 ( 0) 01h02  
eDK /45678901234567 7 8  
eF /12345678901234 5 6  
Touk /54321987654321 9 8

! 0 05.08.2017 09:23  
!22 ( 0) 00h01  
eDK /45678901234567 7 8

-----xA-----  
**13c** x 0 10.08.2017 07:00  
00h02  
eD /12341234123412 3 4

x 0 05.05.2016 07:15  
00h14  
eD /12345678901234 5 6  
eF /12345678901234 5 6

x 6 05.05.2016 07:15  
00h14  
eD /12345678901234 5 6  
eF /12345678901234 5 6

x 0 12.09.2017 21:00  
00h01

-----  
xAJL 0 02.06.2017 21:00  
00h30  
eD /12341234123412 3 4

**22** D\* *Lindau*  
.....  
D *Schmitt Peter*  
.....  
o .....



## ► Prekoračenja brzine

<b>1</b>	▼ 24.10.2017 14:50 (UTC)
<b>2</b>	>>▼ 90 km/h
<b>3</b>	○ Mustermann Heinz-Dieter ○MF /12345678901234 5 6 16.06.2017
<b>4</b>	A ABC12345678901234 D /VS VM 612
<b>19</b>	>>13.03.2017 14:15 >>17.04.2017 17:44 ( 7)
<b>20</b>	>>24.05.2016 14:02 00h06 98 km/h 92 km/h ( 1)
<b>20c</b>	○ Förster Thomas ○MD /98765432109876 5 4 >>(365)
<b>20a</b>	>>15.10.2017 11:10 00h30 98 km/h 95 km/h ( 95)
	○ Rosenz Winfried ○DK /45678901234567 7 8
<b>20b</b>	>>16.05.2017 17:10 00h15 94 km/h 92 km/h ( 12)
<b>20c</b>	○ Mustermann Heinz-Dieter ○MF /12345678901234 5 6
<b>22</b>	□ ..... □ ..... ○ Mustermann Heinz

## ► Tehnički podaci

<b>1</b>	▼ 25.10.2017 14:50 (UTC)
<b>2</b>	Te▼
<b>3</b>	○ Speedition Mustermüller ○MD /12341234123412 3 4
<b>3a</b>	○ Mustermann Heinz-Dieter ○MF /12345678901234 5 6 16.06.2017
<b>4</b>	A ABC12345678901234 D /VS VM 612
<b>14</b>	B Continental Automotive GmbH H.-Hertz-Str.45 78052 VS-Villinen 1381.12345678901234567 e1-84 12345678 2017 V xxxx 17.04.2017
<b>15</b>	ll 87654321 e1-175 08.03.2016
<b>16</b>	T Fa. Mustermann & NFZ- Hersteller Schillerstr. 10 Muster kirchen
<b>16a</b>	TMD /45678901234567 8 9 21.01.2017
<b>16b</b>	T 08.03.2016 (1) A ABC12345678901234

	↓
	??????????
	W 8 000 Imp/km k 8 000 Imp/km l 3 050 mm e 315/70/R22.5 > 90 km/h ○ - km
<b>17</b>	le 08.03.2016 14:00 e 08.03.2016 15:00 T Fa. Mustermann & NFZ- Hersteller Schillerstr. 10 Muster kirchen
<b>17a</b>	TMD /45678901234567 8 9 21.01.2015
	le 28.08.2016 13:00 e 28.08.2016 13:26 T Kienzle ARGO GMBH Bismarckstr. 19 Berlin -Steslitz
	TMD /89012345678901 5 6 19.10.2015
<b>18</b>	! 18.10.2017 06:34 x 30.09.2017 18:15 -B ATTACHMENT
<b>26</b>	SMUM V xx.xx
<b>27</b>	---ALL--- CAN: 1 Source: speed Gain: 0.00390625 Factor: 0.926
<b>28</b>	---il--- CR(EU) No.1266/2009: XX
<b>29</b>	---il--- Seal: ????????

► Aktivnosti vozača

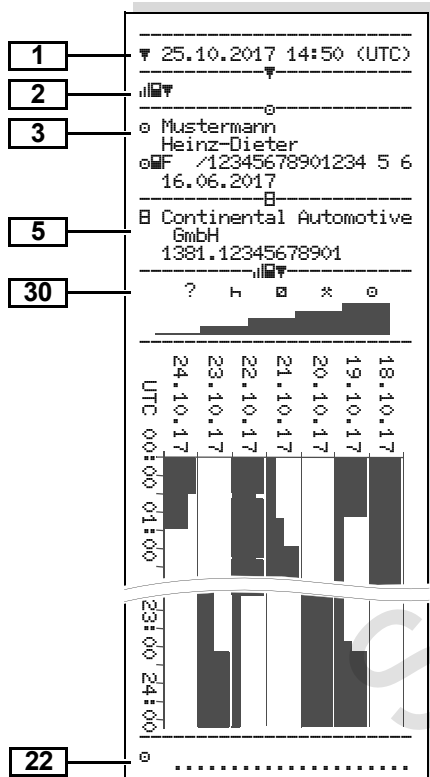

► v-Dijagram

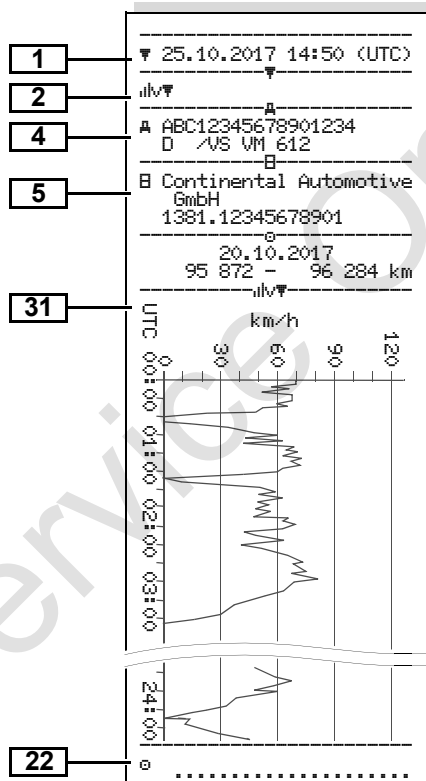

► Status D1/D2 dijagram \*

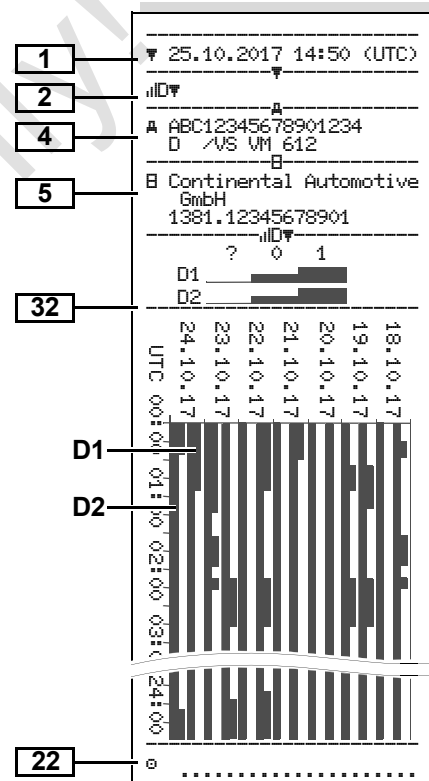

## ► Profili brzine \*

1 27.11.2017 17:05 (UTC)

2 %v

3 Spedition Mustermüller  
D /12341234123412 3 4

4 ABC12345678901234  
D /VS VM 612

25.11.2017 00:00  
25.11.2017 06:17  
--- km/h

112 <v< 221 00h0v

23 Mustermann  
Heinz-Dieter  
25.11.2017 18:37  
26.11.2017 00:00

km/h	
0	<v< 1 05h02
1	<v< 10 00h01
10	<v< 16 00h02
16	<v< 24 00h04
24	<v< 32 00h05
32	<v< 40 00h05
40	<v< 48 00h04
48	<v< 56 00h00
56	<v< 64 00h00
64	<v< 72 00h00
72	<v< 80 00h00
80	<v< 88 00h00
88	<v< 96 00h00
96	<v< 104 00h00
104	<v< 112 00h00
112	<v< 221 00h00

22

## ► Profili broja okretaja motora \*

1 27.11.2017 17:05 (UTC)

2 %n

3 Spedition Mustermüller  
D /12341234123412 3 4

4 ABC12345678901234  
D /VS VM 612

25.11.2017 00:00  
25.11.2017 06:17  
--- rpm

3281 <n< \* 00h0v

23 Mustermann  
Heinz-Dieter  
25.11.2017 18:37  
26.11.2017 00:00

rpm	
0	<n< 1 05h02
1	<n< 234 00h00
234	<n< 469 00h00
469	<n< 703 00h00
703	<n< 938 00h00
938	<n< 1172 00h00
1172	<n< 1406 00h03
1406	<n< 1641 00h03
1641	<n< 1875 00h04
1875	<n< 2109 00h09
2109	<n< 2344 00h02
2344	<n< 2578 00h00
2578	<n< 2812 00h00
2812	<n< 3047 00h00
3047	<n< 3281 00h00
3281	<n< * 00h00

25

22

## ► Ispis u lokalnom vremenu

33 !!! No legal printout!!!

34 25.11.2017 01:00  
26.11.2017 01:00  
UTC +01h00

35 26.11.2017 15:55 (LOC)

36 24h

Rosenz  
Winfried  
D /45678901234567 7 8  
04.01.2018

ABC12345678901234  
D /VS VM 612

Continental Automotive  
GmbH  
1381.12345678901

NFZ-Profi Service & Ve  
rtrieb  
T /87654321087654 3 2  
T 02.04.2016

D /12345678901234 5 6  
11.11.2017 12:11

## ■ Objasnenja o primjerima printanja

 Printanje se po želji može označiti sa logom od firme.

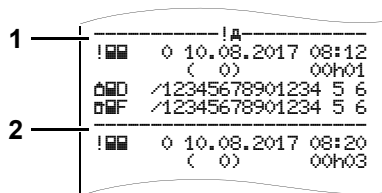

Svako printanje se sastoji od slaganja različitih podatkovnih blokova, koji su identifikovani sa oznakom bloka (1).

Podatkovni blok sadrži jedan ili više slogova podataka, koji su identifikovani sa oznakom sloga podataka (2).

Neposredno nakon oznake bloka ne printa se oznaka sloga podataka!

### ► Legenda podatkovnih blokova

<b>1</b>	Datum i vrijeme printanja u UTC-vremenu
<b>2</b>	Vrsta printanja: 24h = Dnevno printanje vozačke kartice !x = Događaji / Smetnje vozačke kartice 24h = Dnevno printanje od DTCO 1381 !x = Događaji / smetnje sa DTCO 1381 >> = Prekoračenja brzine Podešena vrijednost zakonski odobrene maksimalne brzine dodatno se štampa. T = Tehnički podaci A = Aktivnosti vozača v = v-Dijagram Optimalna printanja: D = Status D1/D2 dijagram * v = Profili brzine * n = Profili okretnih frekvencija *

<b>3</b>	Podaci o vlasniku kartice stavljene tahografske kartice: K = Kontrolor V = Vozač P = Poduzetnik T = Radionica / Mjesto ispitivanja <ul style="list-style-type: none"> <li>• Prezime</li> <li>• Ime</li> <li>• Oznaka kartice</li> <li>• Kartica važi do ...</li> </ul> Kod tahografskih kartica koje nisu vezane za osobe, umjesto imena printa se ime kontrolnog mjesta, kompanije ili radionice.
<b>3a</b>	Podaci o vlasniku kartice dalje tahografske kartice
<b>4</b>	Oznaka vozila: <ul style="list-style-type: none"> <li>• Identifikacioni broj vozila</li> <li>• Dozvoljena zemlja članica i registraciona oznaka</li> </ul>
<b>5</b>	Oznaka tahografa: <ul style="list-style-type: none"> <li>• Proizvođač tahografa</li> <li>• Broj dijela tahografa DTCO 1381</li> </ul>

<b>6</b>	Zadnje kalibracija tahografa: <ul style="list-style-type: none"> <li>• Naziv radionice</li> <li>• Oznaka kartice radionice</li> <li>• Datum kalibracije</li> </ul>
<b>7</b>	Zadnja kontrola: <ul style="list-style-type: none"> <li>• Oznaka kontrolne kartice</li> <li>• Datum, vrijeme i vrsta kontrole</li> <li>☐ = Preuzimanje sa vozačke kartice</li> <li>⚡ = Preuzimanje sa DTCO 1381</li> <li>🖨 = Printati</li> <li>□ = Prikazati</li> </ul>
<b>8</b>	Lista svih aktivnosti vozača u redoslijedu nastupanja: <ul style="list-style-type: none"> <li>• Kalendarski dan printanja i brojač prisutnosti (broj dana, na kojima je kartica korištena.)</li> </ul>
<b>8a</b>	? = Vremenski period, kartica nije stavljena: <ul style="list-style-type: none"> <li>• Ručno unešena djelatnost nakon stavljanja vozačke kartice sa piktogramom, početak i trajanje.</li> </ul>

<b>8b</b>	Stavljanje vozačke kartice u mjesto za stavljanje (otvor za kartice-1 ili otvor za kartice-2): <ul style="list-style-type: none"> <li>• Dozvoljena zemlja članica i registraciona oznaka vozila</li> <li>• Stanje kilometara kod stavljanja kartice</li> </ul>
<b>8c</b>	Aktivnosti vozačke kartice: <ul style="list-style-type: none"> <li>• Početak i trajanje kao i status upravljanja vozilom</li> <li>🚚 = Timski rad</li> </ul>
<b>8d</b>	Specifični uslovi: <ul style="list-style-type: none"> <li>• Vrijeme unošenja i piktogram, u primjeru: Trajekt ili voz</li> </ul>
<b>8e</b>	Vađenje vozačke kartice: <ul style="list-style-type: none"> <li>• Stanje kilometara i pređeni put od zadnjeg stavljanja.</li> </ul>
<b>8f</b>	<b>Pozor:</b> Inkonzistencija u zapisivanju podataka moguća, jer je ovaj dan na tahografskoj kartici dvostruko pohranjen.
<b>8g</b>	Aktivnost nije zaključena: <ul style="list-style-type: none"> <li>• Kod printanja sa stavljenom vozačkom karticom trajanje aktivnosti i dnevni sažeci mogu biti nepotpuni.</li> </ul>

<b>8h</b>	Specifični uslov "izvan područja rada" je bio uključen na početku dana.
<b>9</b>	Početak listanja svih aktivnosti vozača u DTCO 1381: <ul style="list-style-type: none"> <li>• Kalendarski dan ispisa</li> <li>• Stanje kilometara u 00:00 sati i 23:59 sati</li> </ul>
<b>10</b>	Hronologija svih aktivnosti od otvora za kartice-1
<b>10a</b>	Vremenski period, u kojem vozačka kartica nije stavljena u otvor za kartice-1: <ul style="list-style-type: none"> <li>• Stanje kilometara na početku vremenskog perioda</li> <li>• Podešena aktivnost/i u ovom vremenskom periodu</li> <li>• Stanje kilometara na kraju vremenskog perioda i pređeni put</li> </ul>
<b>10b</b>	Stavljanje vozačke kartice: <ul style="list-style-type: none"> <li>• Prezime vozača</li> <li>• Ime vozača</li> <li>• Oznaka kartice</li> <li>• Kartica važi do ...</li> </ul>



<b>10c</b>	<ul style="list-style-type: none"> <li>Dozvoljena zemlja članica i registraciona oznaka prethodnog vozila</li> <li>Datum i vrijeme vađenja kartice iz prethodnog vozila</li> </ul>
<b>10d</b>	<ul style="list-style-type: none"> <li>Stanje kilometara kod stavljanja vozačke kartice</li> <li>Ⓜ = Nije izvršeno ručno unošenje.</li> </ul>
<b>10e</b>	<p>Liste aktivnosti:</p> <ul style="list-style-type: none"> <li>Piktogram aktivnosti, početak i trajanje kao i status upravljanja vozilom</li> <li>Ⓜ = Timski rad</li> </ul>
<b>10f</b>	<p>Unošenje specifičnih uslova:</p> <ul style="list-style-type: none"> <li>Vrijeme unosa i piktogram uslova</li> <li>Ⓜ = Trajektna vožnja ili vožnja vozom</li> <li>ⓂUT+ = Početak (kontrolni uređaj nije potreban)</li> <li>+ⓂUT = Kraj</li> </ul>
<b>10g</b>	<p>Vađenje vozačke kartice:</p> <ul style="list-style-type: none"> <li>Stanje kilometara i pređeni put</li> </ul>
<b>10h</b>	<p>Hronologija svih aktivnosti od otvora za kartice-2</p>

<b>10i</b>	<p>Specifični uslov "izvan područja rada" je bio uključen na početku dana.</p>
<b>11</b>	<p>Dnevni sažetak</p>
<b>11a</b>	<p>Unešena mjesta:</p> <ul style="list-style-type: none"> <li>Ⓜ+ = Početak-vrijeme sa državom i eventualno regijom</li> <li>Ⓜ+ = Završetak-vrijeme sa državom i eventualno regijom</li> <li>Stanje kilometara vozila</li> </ul>
<b>11b</b>	<p>Sažetak vremenskih odlomaka bez vozačke kartice u otvoru za kartice-1:</p> <ul style="list-style-type: none"> <li>Unešena mjesta u hronološkom redoslijedu (u primjeru nema unosa)</li> <li>Ukupne aktivnosti otvora za kartice-1</li> </ul>
<b>11c</b>	<p>Sažetak vremenskih odlomaka "bez vozačke kartice" u otvoru za kartice-2:</p> <ul style="list-style-type: none"> <li>Unešena mjesta u hronološkom redoslijedu (u primjeru nema unosa)</li> <li>Ukupne aktivnosti otvora za kartice-2</li> </ul>

<b>11d</b>	<p>Dnevni sažetak "Ukupne vrijednosti aktivnosti" sa vozačke kartice:</p> <ul style="list-style-type: none"> <li>Ukupno vrijeme upravljanja i pređeni put</li> <li>Ukupno radno vrijeme i vrijeme pripravnosti</li> <li>Ukupno vrijeme odmora i nepoznato vrijeme</li> <li>Ukupon vrijeme timskih djelatnosti</li> </ul>
<b>11e</b>	<p>Sažetak aktivnosti, raspoređene hronološki prema vozaču (po vozaču, kumulativno za oba otvora za kartice):</p> <ul style="list-style-type: none"> <li>Prezime, ime, oznaka kartice vozača</li> <li>Ⓜ+ = Početak-vrijeme sa državom i eventualno regijom</li> <li>Ⓜ+ = Završetak-vrijeme sa državom i eventualno regijom</li> <li>Aktivnosti ovog vozača: ukupno vrijeme upravljanja i pređeni put, ukupno radno vrijeme i ukupno vrijeme pripravnosti, ukupno vrijeme odmora ukupno vrijeme timskih djelatnosti.</li> </ul>







<b>12</b>	Lista zadnjih pet pohranjenih događaja ili smetnji na vozačkoj kartici.		<b>Red 3:</b> <ul style="list-style-type: none"> <li>• Dozvoljena zemlja članica i registraciona oznaka vozila, u kojem su događaji ili smetnje nastupjeli.</li> </ul>		<b>Red 2:</b> <ul style="list-style-type: none"> <li>• Događaji, koji podliježu povredama sigurnosti, dešifruju se preko dodatnog kodiranja. <ul style="list-style-type: none"> <li>➔ <i>Vidi "Kodiranje radi bližeg opisa" od stranice 117.</i></li> </ul> </li> <li>• Broj sličnih događaja ovog dana <ul style="list-style-type: none"> <li>➔ <i>Vidi "Broj sličnih događaja" od stranice 116.</i></li> </ul> </li> <li>• Trajanje događaja ili smetnje.</li> </ul> <b>Red 3:</b> <ul style="list-style-type: none"> <li>• Oznaka vozačke kartice (maksimalno četiri unosa) koja je stavljena na početku ili na kraju događaja ili smetnje.</li> <li>• "▣---" pojavljuje, kada nema vozačke kartice.</li> </ul>
<b>12a</b>	Lista svih pohranjenih događaja na vozačkoj kartici raspoređena prema vrsti greške i datumu.	<b>13</b>	Lista zadnjih pet pohranjenih ili još aktivnih događaja/smetnji od DTCO 1381.	<b>14</b>	Oznaka tahografa: <ul style="list-style-type: none"> <li>• Proizvođač tahografa</li> <li>• Adresa proizvođača tahografa</li> <li>• Broj dijela</li> <li>• Broj dozvole konstrukcije</li> <li>• Serijski broj</li> <li>• Godina proizvodnje</li> <li>• Verzija i instalacioni datum pogonskog softvera</li> </ul>
<b>12b</b>	Lista svih pohranjenih smetnji na vozačkoj kartici raspoređena prema vrsti greške i datumu.	<b>13a</b>	Lista svih zapisanih ili događaja u toku DTCO 1381.		
<b>12c</b>	Slog podataka događaja ili smetnje. <b>Red 1:</b> <ul style="list-style-type: none"> <li>• Piktogram događaja ili smetnje.</li> <li>• Datum i početak</li> </ul> <b>Red 2:</b> <ul style="list-style-type: none"> <li>• Događaji, koji podliježu povredama sigurnosti, dešifruju se preko dodatnog kodiranja. <ul style="list-style-type: none"> <li>➔ <i>Vidi "Svrha sloga podataka kod događaja ili smetnji" od stranice 115.</i></li> </ul> </li> <li>• Trajanje događaja ili smetnje.</li> </ul>	<b>13b</b>	Lista svih zapisanih ili smetnji u toku DTCO 1381.		
		<b>13c</b>	Slog podataka događaja ili smetnje. <b>Red 1:</b> <ul style="list-style-type: none"> <li>• Piktogram događaja ili smetnje.</li> <li>• Kodiranje svrhe sloga podataka. <ul style="list-style-type: none"> <li>➔ <i>Vidi "Svrha sloga podataka kod događaja ili smetnji" od stranice 115.</i></li> </ul> </li> <li>• Datum i početak</li> </ul>		

<b>15</b>	<p>Oznaka senzora:</p> <ul style="list-style-type: none"> <li>• Serijski broj</li> <li>• Broj dozvole konstrukcije</li> <li>• Datum prve ugradnje (prvo spajanje sa DTCO 1381)</li> </ul>
<b>16</b>	<p>Podaci o kalibraciji</p>
<b>16a</b>	<p>Lista podataka o kalibraciji (u slogovima podataka):</p> <ul style="list-style-type: none"> <li>• Naziv i adresa radionice</li> <li>• Oznaka kartice radionice</li> <li>• Kartica radionice važi do ...</li> </ul>
<b>16b</b>	<ul style="list-style-type: none"> <li>• Datum i svrha kalibracije:             <ul style="list-style-type: none"> <li>1 = Aktiviranje, zapisivanje poznatih podataka kalibracije u vrijeme aktivacije</li> <li>2 = Prva ugradnja; prvi podaci kalibracije nakon aktiviranja DTCO 1381</li> <li>3 = Ugradnja nakon popravka – zamjenski uređaj; prvi podaci kalibracije u trenutnom vozilu</li> <li>4 = Redovno naknadno ispitivanje; podaci kalibracije naknadnog ispitivanja</li> <li>5 = Unos registarske oznake od strane poduzetnika</li> <li>6 = Isključenje IMS</li> </ul> </li> </ul>

<b>17</b>	<ul style="list-style-type: none"> <li>• Identifikacioni broj vozila</li> <li>• Dozvoljena zemlja članica i registraciona oznaka</li> <li>• <math>\mathbb{M}</math> = Putni broj okretaja vozila</li> <li>• <math>\mathbb{K}</math> = Postavljena konstanta u DTCO 1381 za izjednačavanje brzine</li> <li>• 1 = Stvarni obim guma</li> <li>• <math>\mathbb{E}</math> = Veličina guma</li> <li>• <math>\mathbb{Z}</math> = Zakonski dozvoljena maksimalna brzina</li> <li>• Staro i novo stanje kilometara</li> </ul>
<b>17</b>	<p>Vremenske postavke</p>
<b>17a</b>	<p>Lista svih raspoloživih podataka o vremenskoj postavci:</p> <ul style="list-style-type: none"> <li>• Datum i vrijeme, staro</li> <li>• Datum i vrijeme, promijenjeno</li> <li>• Naziv radionice, koja je postavila vrijeme</li> <li>• Adresa radionice</li> <li>• Oznaka kartice radionice</li> <li>• Kartica radionice važi do ...</li> </ul> <p><b>Napomena:</b> U 2. slogu podataka je vidljivo, da je podešeno UTC-vrijeme korigovano od strane ovlaštene radionice.</p>

<b>18</b>	<p>Aktuelni zapisani događaj i aktuelna smetnja:</p> <ul style="list-style-type: none"> <li>• ! = zadnji događaj, datum i vrijeme</li> <li>• x = zadnja smetnja, datum i vrijeme</li> </ul>
<b>19</b>	<p>Informacije kod kontrole "Prekoračenja brzine":</p> <ul style="list-style-type: none"> <li>• Datum i vrijeme zadnje kontrole</li> <li>• Datum i vrijeme prvog prekoračenja brzine od zadnje kontrole kao i broj daljih prekoračenja.</li> </ul>
<b>20</b>	<p>Prvo prekoračenje brzine nakon zadnje kalibracije.</p>
<b>20a</b>	<p>5 najtežih prekoračenja brzine zadnjih 365 dana.</p>
<b>20b</b>	<p>Zadnjih 10 zapisanih prekoračenja brzine. Pri tome se po danu pohranjuje najteže prekoračenje brzine.</p>



<p><b>20c</b></p>	<p>Unosi kod prekoračenja brzine (hronološki raspoređeno prema najvećoj -brzini):</p> <ul style="list-style-type: none"> <li>• Datum, vrijeme i trajanje prekoračenja</li> <li>• Najveća i -brzina prekoračenja, broj sličnih događaja tog dana</li> <li>• Prezime vozača</li> <li>• Ime vozača</li> <li>• Oznaka kartice vozača</li> </ul> <p><b>Napomena:</b> Kada u jednom bloku ne postoji slog podataka za prekoračenje brzine, pojavljuje se "→→---".</p>	<p><b>22</b></p>	<p>Rukom zapisani podaci:</p> <ul style="list-style-type: none"> <li>•  = Mjesto kontrole</li> <li>•  = Potpis kontrolora</li> <li>•  = Vrijeme početka</li> <li>•  = Vrijeme završetka</li> <li>•  = Potpis vozača</li> </ul>	<p><b>24</b></p>	<p>Zapisivanje profila brzine:</p> <ul style="list-style-type: none"> <li>• Lista definisanih područja brzine i vremenskog perioda u ovom području</li> <li>• Područje: <math>0 \leq v &lt; 1 =</math> Mirovanje vozila</li> </ul> <p>Profil brzine je podijeljen u 16 zona. Pojedinačna područja se mogu individualno podesiti kod instalacije.</p>
<p><b>21</b></p>	<p>Vremenski periodi uključenosti daljinskog upravljača:</p> <ul style="list-style-type: none"> <li>•  = vrijeme početka</li> <li>•  = vrijeme završetka</li> </ul> <p><b>Napomena:</b> Snimanje se obavlja odvojeno za vozača-1 i vozača-2. Na printanju se prikazuju vremena oba vozača, iako su isti.</p>	<p><b>23</b></p>	<p>Podaci o vlasniku kartice zapisanog profila:</p> <ul style="list-style-type: none"> <li>• Prezime vozača</li> <li>• Ime vozača</li> <li>• Oznaka kartice</li> </ul>	<p><b>25</b></p>	<p>Zapisivanje profila okretne frekvencije:</p> <ul style="list-style-type: none"> <li>• Lista definisanih područja brzine i vremenskog perioda u ovom području</li> <li>• Područje: <math>0 \leq n &lt; 1 =</math> Motor isključen</li> <li>• Područje: <math>3281 \leq n &lt; x =</math> beskonačno</li> </ul> <p>Profil okretne brzine je podijeljen u 16 zona. Pojedinačna područja se mogu individualno podesiti kod instalacije.</p>
			<p><b>Napomena:</b> Sljedeći podaci o vlasniku kartice znače: nema vozačke kartice u otvoru za kartice-1.</p> <ul style="list-style-type: none"> <li>• Početak zapisivanja profila sa datumom i vremenom</li> <li>• Završetak zapisivanja profila sa datumom i vremenom</li> </ul> <p>Novi profili se stvaraju:</p> <ul style="list-style-type: none"> <li>• Stavljanjem / vađenjem tahografske kartice u otvor za kartice-1,</li> <li>• Zamjenom dana,</li> <li>• Ispravkom UTC-vremena,</li> <li>• Prekidom napona.</li> </ul>	<p><b>26</b></p>	<p>Podaci od proizvođača:</p> <ul style="list-style-type: none"> <li>• Broj verzije od Software Upgrade Moduls (SWUM)</li> </ul>

<b>27</b>	<p>Konfiguracija "nezavisnih signala kretanja"</p> <ul style="list-style-type: none"> <li>• <b>CAN#</b>: Podatkovni bus vozila 1 ili 2</li> <li>• <b>Source#</b>: Izvor signala; speed = ABS / wheel = Broj okretaja točka / odometar (GPS) = GPS-uređaj</li> <li>• <b>Gain#</b>: Faktor konverzije za izjednačavanje mjernih jedinica između "nezavisnog izvora signala" i signala davača.</li> <li>• <b>Factor#</b>: Faktor za prilagođavanje na signalu davača.</li> </ul>
<b>28</b>	<p>Podaci od ugrađenog davača:</p> <ul style="list-style-type: none"> <li>• <b>OK</b>: Priključeni davač (KITAS2+) odgovara odredbi 161a (CR(EU) br. 1266/2009).</li> <li>• <b>?</b>: Davač se mora ručno provjeriti od strane ovlaštene radionice.</li> </ul>
<b>29</b>	<p>Broj plombe kućišta na DTCO 1381.</p>

<b>30</b>	<p>Zapisivanje aktivnosti:</p> <ul style="list-style-type: none"> <li>• Legenda simbola</li> <li>• Od izabranog dana slijedi dijagram svih aktivnosti zadnjih 7 kalendarskih dana.</li> </ul>
<b>31</b>	<p>Zapisivanje o toku brzine izabranog dana.</p>
<b>32</b>	<p>Zapisivanje dodatnih radnih grupa, kao što je upotreba plavog svjetla, sirene, itd.:</p> <ul style="list-style-type: none"> <li>• Legenda simbola</li> <li>• Od izabranog dana slijedi dijagram status-ulaza D1/D2 zadnjih 7 kalendarskih dana.</li> </ul>
<b>33</b>	<p><b>Molimo obratite pažnju: Nedozvoljeni ispis!</b></p> <p>Sukladno smjernici (npr. obaveza čuvanja) ispis u lokalnom vremenu je nevažeći!</p>
<b>34</b>	<p>Vremenski period ispisa u lokalnom vremenu:</p> <ul style="list-style-type: none"> <li>• <b>↔</b> = Početak zapisa</li> <li>• <b>→</b> = Kraj zapisa</li> <li>• <b>UTC +01h00</b> = Razlika između UTC-vremena i lokalnog vremena.</li> </ul>
<b>35</b>	<p>Datum i vrijeme ispisa u lokalnom vremenu (LOC).</p>

<b>36</b>	<p>Vrsta printanja npr. "24h☐☐" u lokalnom vremenu "☐".</p>
-----------	---

## ■ Svrha sloga podataka kod događaja ili smetnji

Kod svakog utvrđenog događaja ili kod svake utvrđene smetnje DTCO 1381 registruje i pohranjuje podatke prema utvrđenim pravilima.

	00FF /12345678901234 5 6
	00BB /22335578901234 1 2
1	→→ 4 15.10.2017 11:10 ( 45) 00h30
2	00DK /45678901234567 7 8
	00FF /12345678901234 5 6

(1) Svrha sloga podataka

(2) Broj sličnih događaja ovog dana

Svrha sloga podataka (1) označava, zašto je događaj ili smetnja zapisana. Događaji iste vrste, koji nastupe više puta ovog dana, pojavljuju se na poz. (2).

### ► Kodiranje svrhe sloga podataka

Slijedeći pregled pokazuje događaje i smetnje raspoređene prema vrsti greške (uzrok) i raspored svrhe sloga podataka:

Događaj		
Pikto / Uzrok		Svrha
!■■	Konflikt kartica <sup>2)</sup>	0
!⊗■	Vožnja bez važeće karte <sup>2)</sup>	1 / 2 / 7
!⊗⊗	Staviti u vožnji	3
!■A	Kartica nije zatvorena	0
→→	Brzina je previsoka <sup>2)</sup>	4 / 5 / 6
!⚡	Prekid napona	1 / 2 / 7
!⊗	Senzor greška	1 / 2 / 7
!■⊗	Konflikt kretanja <sup>2)</sup>	1 / 2
!⊗	Povrede sigurnosti	0
!⊗⊗	Vrijeme preklapanja <sup>1)</sup>	–
!■	Nevažeća kartica <sup>3)</sup>	–

Smetnje		
Pikto / Uzrok		Svrha
⊗■	Smetnja kartice	0
⊗A	Smetnja uređaja	0 / 6
⊗⚡	Smetnja u printanju	0 / 6
⊗□	Smetnja prikaza	0 / 6
⊗⚡	Smetnje kod preuzimanja	0 / 6
⊗⊗	Senzor greška	0 / 6

<sup>1)</sup> Ovaj događaj se pohranjuje samo na vozačkoj kartici.

<sup>2)</sup> Ovaj događaj / smetnja pohranjuje se samo u DTCO 1381.

<sup>3)</sup> Ovaj događaj DTCO 1381 ne pohranjuje.

**Pregled svrhe sloga podataka**

- 0 = Jedan od 10 najzadnjih događaja ili smetnji.
- 1 = Najduži događaj od jednog od zadnjih 10 dana, na kojem na događaj nastupio.
- 2 = Jedan od 5 najdužih događaja u zadnjih 365 dana.
- 3 = Zadnji događaj od jednog od zadnjih 10 dana, na kojem na događaj nastupio.
- 4 = Najteži događaj od jednog od zadnjih 10 dana, na kojem na događaj nastupio.
- 5 = Jedan od 5 najtežih događaja u zadnjih 365 dana.
- 6 = Prvi događaj ili prva smetnja prema zadnjoj kalibraciji.
- 7 = Jedan aktivni događaj ili jedna trajna smetnja.

**Broj sličnih događaja**

- 0 = Pohranjivanje "Broja sličnih događaja" za ovaj događaj nije potreban.
- 1 = Ovog dana nastupio je događaj ove vrste.
- 2 = Ovog dana su nastupjela dva događaja ove vrste i samo je jedan pohranjen.
- n = Ovog dana su nastupjela "n" događaja ove vrste i samo je jedan pohranjen.

## ► Kodiranje radi bližeg opisa

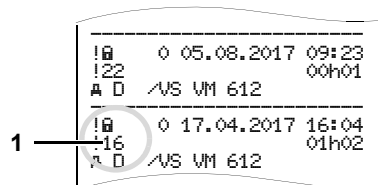

Događaji, koji podliježu povredama sigurnosti "!E", dešifruju se preko dodatnog kodiranja (1).

### Pokušaji na DTCO 1381 koji ugrožavaju sigurnost

- 10 = Nema daljih podataka
- 11 = Pogrešna autentifikacija senzora
- 12 = Greška u autentifikaciji vozačke kartice
- 13 = Neovlaštena promjena senzora
- 14 = Greška integriteta; originalnost podataka na vozačkoj kartici nije osigurana.
- 15 = Greška integriteta; originalnost pohranjenih korisničkih podataka nije osigurana.

- 16 = Interna greška kod prenosa podataka
- 18 = Manipulacija sa hardverom

### Pokušaji kod ugrožavaju sigurnost na davaču impulsa

- 20 = Nema daljih podataka
- 21 = Pogrešna autentifikacija
- 22 = Greška integriteta; originalnost pohranjenih podataka nije osigurana.
- 23 = Interna greška kod prenosa podataka
- 24 = Neovlaštenog otvaranje kućišta
- 25 = Manipulacija sa hardverom

Service Only!

## ■ Sadržaj natuknica

<b>A</b>			
ADR-varijanta .....	14	VDO GeoLoc * .....	18
Odstupanja funkcija .....	16	Dodatna oprema .....	123
Oznaka na uređaju .....	14	Dodatne funkcije	
Aktivnosti printati .....	63	licencni kod .....	70
<b>D</b>		Događaj .....	76
Daljinsko upravljanje .....	67	Događaje sa masovne memorije	
Dan sa masovne memorije printati .....	64	printati .....	64
Dan sa vozačke kartice printati .....	63	Događaje sa vozačke kartice printati .....	63
Definicije .....	8	Download međuspoj .....	16
Vozač-1 .....	8	Priključak na Download međuspoj .....	29
Vozač-2 .....	8	<b>E</b>	
Displej instrument .....	75	EC Declaration of Conformity .....	127
Displej-varijante .....	18	Elementi za upravljanje .....	14
Displej podataka kod vozila koje		Displej .....	15
miruje .....	20	Download međuspoj .....	16
Displej poruka .....	20	Ivica za otkidanje .....	16
Izvan područja rada (Out of scope) .....	20	Meni tipke .....	15
Mod čekanja .....	18	Otvor za kartice-1 .....	15, 16
Napomena nakon uključenog		Otvor za kartice-2 .....	16
paljenja .....	18	Tastatura vozač-1 .....	15
Nizak / prevelikog napona .....	21	Tastatura vozač-2 .....	16
Standardni prikazi kod vožnje .....	19	Tipka za otključavanje .....	16
Stanje izrade .....	20	<b>K</b>	
Trajekt ili vožnja vozom .....	21	Kartica kompanije .....	89
		Funkcije kartice kompanije .....	26
		Izvaditi kartice kompanije .....	30
		Meni funkcije u načinu rada	
		"Kompanija" .....	26
		Podaci na kartici kompanije .....	91
		Staviti karticu kompanije .....	27
		Unijeti registarsku oznaku .....	28
		Kompaniju odjaviti .....	30
		Kompaniju prijaviti .....	27
		Koraci upotrebe (prvi) .....	17
		Za poduzetnika .....	17
		Za vozača .....	17
		Kraj papira .....	50
		<b>L</b>	
		Licencni kod .....	70
		<b>M</b>	
		Meni funkcije .....	51
		Displej vozač-1 / vozač-2 .....	71
		Displej vozila .....	72
		Glavni meni printanja vozač-1 /	
		vozač-2 .....	63
		Kod stojećeg vozila .....	52
		Meni pristup blokiran .....	62
		Napustiti meni funkcije .....	62
		Navigacija u meni funkcijama .....	61

Podesiti jezik .....	53	Rukovanje sa DTCO 1381 .....	9	Downloadkey .....	29
Pozvati meni funkcije .....	52	Rukovanje sa tahografskim karticama .....	12	Prenos podataka .....	29
Prikazati vremena vozačke kartice .....	53	Sredstva prikazivanja .....	8	Softver .....	29, 41
Printanje vozila .....	64	Zakonske odredbe .....	10	Prikazati kompaniju .....	72
Pristup podacima blokiran .....	62	Oznake država .....	99	Primjeri printanja .....	101
Ulaz vozilo .....	68	Oznaka regije .....	100	Aktivnosti vozača .....	106
Unos vozač-1 / vozač-2 .....	66			Aktivnosti vozača od vozila .....	103
				Aktivnosti vozačke kartice .....	101
<b>N</b>		<b>P</b>		Događaji / Smetnje vozačke kartice .....	102
Načini rada .....	88	Piktogrami .....	96	Događaji / Smetnje vozila .....	104
Način rada "Kompanija" .....	25	Piktogram-kombinacije .....	97	Ispis u lokalnom vremenu .....	107
Način rada "Rad" .....	31	Podatke vozačke kartice preuzeti .....	41	Objašnjenja .....	108
Napomene za upravljanje .....	81	Downloadkey .....	41	Prekoračenja brzine .....	105
Nizak / prevelikog napona .....	21	Prenos podataka .....	41	Profil brzine .....	107
		Priključak na Download međuspoj .....	41	Profil brzine .....	107
		Podesiti aktivnosti .....	39	Profil brzine .....	107
<b>O</b>		Aktivnosti rukom upisati .....	40	Status D1/D2 dijagram .....	106
Odlaganje .....	93	Automatsko podešavanje .....	39	Tehnički podaci .....	105
Održavanje i njega .....	93	Automatsko podešavanje nakon paljenja uključeno/isključeno .....	39	v-Dijagram .....	106
DTCO 1381 čistiti .....	93	Ručno podešavanje .....	39	Printanje podataka .....	49
Obaveza ispitivanja tahografa .....	93	Podesiti jezik .....	53	Posebnosti kod printanja .....	50
Popravak / Zamjena .....	93	Popravite zaglavljani papir .....	50	Printanje počinje .....	49
Opasnost od eksplozije .....	9, 29, 41	Poruke .....	73	Printanje prekinuti .....	49
Opasnost od nezgode .....	74	Pojavljuje se poruka .....	74	Printati prekoračenja brzine .....	64
Opće napomene .....	7	Potvrda poruka .....	75	Printati profile broja okretaja motora ...	65
Opasnost od eksplozije .....	9	Prekid napona .....	21	Printati profile brzine .....	65
Opasnost od nezgode .....	9	Preuzimanje podataka .....	29		
Opasnost od povrede .....	9				



<b>R</b>			
Registrowanje vozila .....	70	Prava na pristup tahografskih kartica .....	90
Ručni unos .....	32	Rukovanje sa tahografskim karticama .....	12
Aktivnost "Vrijeme mirovanja" naknadno upisati .....	36	Vozačka kartica .....	89
Aktivnost na jednu smjenu staviti .....	38	Zaključati kartice tahografa .....	89
Mogućnosti korekcije .....	34	Tehničke podatke printati .....	64
Ne unositi dodatne aktivnosti .....	33	Tehnički podaci .....	94
Osnovni postupak .....	33	DTCO 1381 .....	94
Prekid postupka unošenja .....	35	Papirna rola .....	94
Radnu smjenu nastaviti .....	37	<b>U</b>	
Unos države .....	35	Ulaz .....	66
<b>S</b>		Izvršiti UTC-korekciju .....	69
Smetnje .....	78	Out start / kraj unijeti .....	68
Standardni displej .....	19	Podesiti lokalno vrijeme .....	68
Status-ulaz D1/D2 printati .....	65	Start trajekt / voz unijeti .....	68
Staviti papirnu rolu .....	48	Unijeti državu kraj .....	66
Struktura menija .....	60	Unijeti državu start .....	66
<b>T</b>		Unijeti registarsku oznaku .....	28
Tahografske kartice .....	89	Upozorenja vremena vožnje .....	80
Automatsko izbacivanje .....	89	UTC-vrijeme .....	92
Čistiti tahografske kartice .....	12	Preračun na UTC-vrijeme .....	92
Kartica kompanije .....	89	<b>V</b>	
Kartica radionice .....	89	v-Dijagram printati .....	65
Kontrolna kartica .....	89	VDO Counter * .....	55
		Dan .....	58
		Nedelja .....	58
		Prikaz statusa .....	58
		Struktura VDO Counter-zaslon .....	55
		Zasloni kod aktivnosti "Pauza" .....	57
		Zasloni kod aktivnosti "Radno vrijeme" .....	57
		Zasloni u toku vožnje .....	56
		VDO GeoLoc * .....	18, 91
		Vođenje kroz menu kod vađenja vozačke kartice .....	43
		Vozačka kartica .....	89
		Izvaditi vozačku karticu .....	42
		Podaci vozačke kartice .....	91
		Staviti vozačku karticu .....	32
		<b>Z</b>	
		Zakonske odredbe .....	10
		Obaveze poduzetnika .....	11
		Obaveze vozača .....	10
		Rukovanje sa printanjima .....	11
		Zamjena vozača / vozila .....	44
		Mješoviti rad .....	44
		Prateći dokumenti .....	45

## ■ Automatsko podešavanje aktivnosti nakon paljenja uključeno/isključeno

Automatski podešena aktivnost ...	
... nakon uključenog paljenja	
<input type="checkbox"/>	Pauza / Vrijeme odmora
<input type="checkbox"/>	Ostala radna vremena
<input type="checkbox"/>	Vrijeme pripravnosti
<input type="checkbox"/>	Nema promjene
<b>Vozač-1</b>	
<input type="checkbox"/>	Pauza / Vrijeme odmora
<input type="checkbox"/>	Ostala radna vremena
<input type="checkbox"/>	Vrijeme pripravnosti
<input type="checkbox"/>	Nema promjene
<b>Vozač-2</b>	

... nakon isključenog paljenja	
<input type="checkbox"/>	Pauza / Vrijeme odmora
<input type="checkbox"/>	Ostala radna vremena
<input type="checkbox"/>	Vrijeme pripravnosti
<input type="checkbox"/>	Nema promjene
<b>Vozač-1</b>	
<input type="checkbox"/>	Pauza / Vrijeme odmora
<input type="checkbox"/>	Ostala radna vremena
<input type="checkbox"/>	Vrijeme pripravnosti
<input type="checkbox"/>	Nema promjene
<b>Vozač-2</b>	

### Napomena!

Od proizvođača vozila već definisane postavke aktivnosti nakon paljenja uključeno/isključeno mogu biti programirane!

Molimo označite "✓" podešene funkcije u tabeli.

 Za vrijeme "Ručnog unosa" (Naknadni unos aktivnosti na vozačkoj kartici) ova opcija je izvan funkcije! Nema promjene aktivnosti nakon paljenja uključeno/isključeno!

Automatsko podešavanje nakon paljenja uključeno/isključeno je vidljivo na standardnom displeju (a). Aktivnost terperi oko 5 sekundi i zatim se ponovo pojavljuje prethodni zaslon.

➔ *Detalji o standardnoj postavci vidi "Podesiti aktivnosti" od stranice 39.*

### Podaci o DTCO 1381

Tip:

Br.:

Godina:

Datum podešavanja: \_\_\_\_\_

Potpis: \_\_\_\_\_

## ■ Dodatna oprema

### ► DLKPro Download Key



S DLKPro Download Key podatke iz tahografa DTCO 1381 i s kartice vozača možete preuzeti i arhivirati u skladu sa zakonom.

Narudžbeni broj: **A2C59515252** s aktivacijom čitača kartica.

### ► DLKPro TIS-Compact



S DLKPro TIS-Compact podatke iz tahografa DTCO 1381 i s kartice vozača možete preuzeti i arhivirati i vizualizirati u skladu sa zakonom.

Narudžbeni brojevi:

- Evropa – **A2C59515262** s aktivacijom čitača kartica.
- Francuska – **A2C59516565** s aktivacijom čitača kartica.

### ► DTCO® SmartLink



DTCO SmartLink služi kao bežična veza tahografa DTCO 1381 i uređaja s Bluetooth funkcijom (npr. pametni telefon)

Narudžbeni broj DTCO SmartLink Pro za iOS i Android:

**1981-2000000101**

### ► DTCO® GeoLoc



DTCO GeoLoc služi za evidenciju podataka o položaju vozila na tahografu DTCO 1381.

Narudžbeni broj: **A2C59517076**

### ► DLD® Short Range II i DLD® Wide Range II



S DLD Short Range II i DLD Wide Range II preuzete podatke možete putem WLAN-a, odnosno GPRS-a prenijeti u svoj sistem upravljanja flotama ili softver za evaluaciju.

Narudžbeni brojevi:

- DLD Short Range II – **A2C59516619**
- DLD Wide Range II – **A2C59516626**

► **Kartice za čišćenje i maramice za čišćenje**



Kartice za čišćenje služe za čišćenje otvora za kartice tahografa DTCO 1381, a maramice za čišćenje za čišćenje kartica vozača i/ili kartica preduzeća.

Narudžbeni brojevi:

- Kartice za čišćenje – **A2C59513382** (12 kartica)
- Maramice za čišćenje – **A2C59511849** (12 maramica)
- Maramice za čišćenje (komplet) – **A2C59511838** (6 kartica/6 maramica)

■ Bilješke

Service Only!

Service Only!

A



interior

## EG-Konformitätserklärung EC Declaration of Conformity

Nr. HOM\_004

Wir erklären hiermit als Hersteller, dass die nachstehend beschriebene Einrichtung die Anforderungen der Richtlinie Nr. 1994/9/EG vom 23. März 1994 (bis 19. April 2016) und Richtlinie 2014/34/EU (ab 20. April 2016) für Geräte und Schutzsysteme zur bestimmungsgemäßen Verwendung in explosionsgefährdeten Bereichen erfüllt.

We as manufacturer hereby declare that the following described equipment is in conformity with the relevant Union harmonisation legislation: Directive No. 94/9/EC of 23 March 1994 (until April 19<sup>th</sup>, 2016) and Directive 2014/34/EU (from April 20<sup>th</sup>, 2016).

**Hersteller**  
Manufacturer

Continental Automotive GmbH  
Heinrich-Hertz-Str. 45, 78052 Villingen-Schwenningen

**Gerät**  
Equipment

Digitaler Tachograph Typ DTCCO 1381 x  
Digital tachograph type DTCCO 1381 x

**EG-Baumusterprüfbescheinigung**

EC type examination certificate

TÜV 03 ATEX 2324 X

**Benannte Stelle**

TÜV NORD CERT GmbH, Geschäftsstelle Hannover, Am TÜV 1,

30519 Hannover, **CE** 0044

**Notified body**

 II(3)G Ex nA [Ib] IIC T6

**Gerätekennzeichnung**

Marking of the equipment

**Verwendete harmonisierte Normen**

EN 60079-0: 2012  
EN 60079-11: 2012  
EN 60079-15: 2010

**Used harmonized standards**

**Andere angewandte Richtlinien**

Other used directives

VO (EWG) Nr. 3821/85, ECE R10

VS-Villingen, den / the 2016-02-25

Continental Automotive GmbH

Winfried Rogenz  
Head of Homologation

Dr. Harald Jordan  
Head TTS Product and Project Quality

Name / Name  
Funktion / function

Name / Name  
Funktion / function

Unterschrift  
Signature

Unterschrift  
Signature

Diese Erklärung bescheinigt die Übereinstimmung mit den genannten Richtlinien, ist jedoch keine Bescheinigungs- oder Haltbarkeitsgarantie nach §443 BGB. Die  
Scheinbeinweise der mitgelieferten Produktdokumentation sind zu beachten.  
This declaration certifies the conformity to the specified directives but does not imply any warranty for properties. The safety document accompanying the  
product shall be considered in detail.

Continental Automotive GmbH  
78052 Villingen-Schwenningen

Sitz der Gesellschaft: Hannover  
Hauptgeschäftsbereich: Villingen-Schwenningen  
HRS 33824  
USt-Id. Nr. DE274950683

Geschäftsführer:  
Harald Jordan  
Harald Stuhmann

**Continental Automotive GmbH**

P.O. Box 1640

78006 Villingen-Schwenningen

GERMANY

[www.fleet.vdo.com](http://www.fleet.vdo.com)

A2C13874300 29

41024314 OPM 000 AB

**BA00.1381.30 100 111**

**Jezik: Bosanski**

Printed in Germany | © 12.2019 | Continental Automotive GmbH



**VDO**